

ศูนย์การแพทย์สมเด็จพระเทพรัตนราชสุดาฯ สยามบรมราชกุมารี  
คุณลักษณะเฉพาะของวัสดุผ้า (สำหรับผู้ป่วยและทำหัตถการ)

รายการที่ 1.39 ผ้าขวางเตียงสีฟ้าคราม ขนาดไม่น้อยกว่า 42 นิ้ว x 72 นิ้ว (เคมีบำบัด)

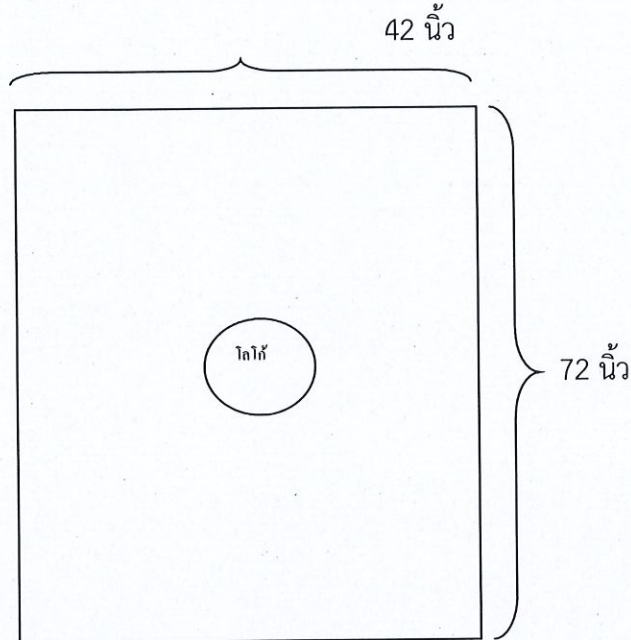

จำนวน 200 ผืน

กว้าง ไม่น้อยกว่า 42 นิ้ว  
ยาว ไม่น้อยกว่า 72 นิ้ว

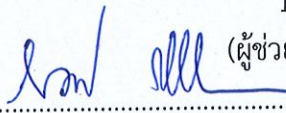

1. เป็นผ้าที่ ซี.คอม ทวิล (TC Comb Twill) สีฟ้าคราม ขนาดไม่น้อยกว่า 42 นิ้ว x 72 นิ้ว จำนวนเส้นด้ายต้องนับได้ไม่น้อยกว่า 215 เส้นต่อ 1 ตารางนิ้ว
2. อัตราส่วนผสม Polyester 65%(±3) Cotton 35%(±3) ด้ายทอเบอร์ 45 x 34 (±3)
3. พิมพ์โลโก้ ขนาดเส้นผ่าศูนย์กลาง 30 ซม. ชื่อโรงพยาบาล พ.ศ. ปัจจุบัน 1จุด บริเวณกลางผืน ด้วยหมึกอย่างดี สีไม่หลุดลอกง่ายเมื่อซักล้าง ขนาดตัวอักษร 2 ซม.
4. ฝีมัธยมเย็บได้ไม่น้อยกว่า 9 ฝีมัธยมต่อความยาว 1 นิ้ว
5. ใช้ผ้าชั้นเดียวในการตัดเย็บ โดยไม่มีรอยต่อของตัวผ้า
6. พับเก็บขอบริมทุกด้าน (กรณีผ้าชายครุย) พับหัวท้าย ไม่น้อยกว่าด้านละ 0.5 นิ้ว

ผู้กำหนดรายละเอียดและคุณลักษณะเฉพาะ

1.  (ผู้ช่วยศาสตราจารย์ นายแพทย์ประสิทธิ์ อุพาพรณ)
2.  (นางสาวทัศนีย์ ลิ้มปิโสภณ)
3.  (นางสาวสุวรรณา สิ้นสawat)

ศูนย์การแพทย์สมเด็จพระเทพรัตนราชสุดาฯ สยามบรมราชกุมารี  
คุณลักษณะเฉพาะของวัสดุผ้า (สำหรับผู้ป่วยและทำหัตถการ)

รายการที่ 1.40 ปลอกหมอนสี่ฟ้าคราม ขนาดไม่น้อยกว่า 20 นิ้ว x 30 นิ้ว x 7 นิ้ว (เคมีบำบัด) จำนวน 200 ใบ

กว้าง ไม่น้อยกว่า 20 นิ้ว  
ยาว ไม่น้อยกว่า 30 นิ้ว  
ลึนยาว ไม่น้อยกว่า 7 นิ้ว

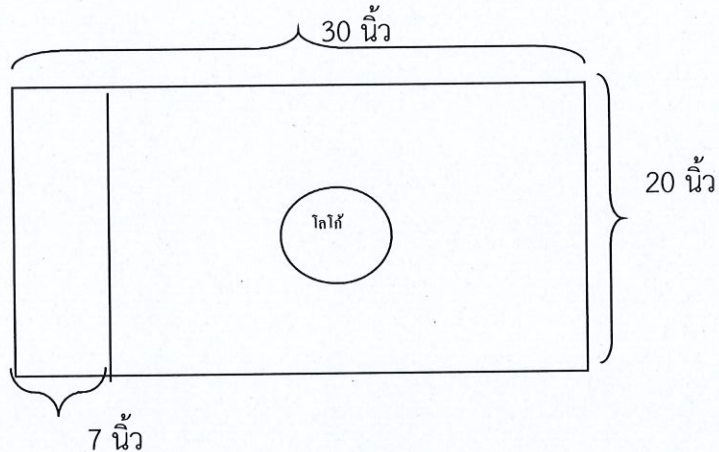

1. เป็นผ้าที่.ซี.คอม ทวิล (TC Comb Twill) สีฟ้าคราม ขนาดไม่น้อยกว่า 20 นิ้ว x 30 นิ้ว x 7 นิ้ว จำนวนเส้นด้ายต้องนับได้ไม่น้อยกว่า กว้าง 215 เส้นต่อ 1 ตารางนิ้ว
2. อัตราส่วนผสม Polyester 65%(±3) Cotton 35%(±3) ด้ายทอเบอร์ 45 x 34 (±3)
3. ตัดเย็บด้วยตะเข็บคู่ซ้อนด้านใน
4. พิมพ์โลโก้ ขนาดเส้นผ่าศูนย์กลาง 30 ซม. ชื่อโรงพยาบาล พ.ศ. ปัจจุบัน 1 จุด บริเวณกลางผืน ด้วยหมึกอย่างดี สีไม่หลุดลอกง่ายเมื่อซักล้าง ขนาดตัวอักษร 2 ซม.
5. ฝึ่มเย็บนับได้ไม่น้อยกว่า 9 ฝึ่มต่อความยาว 1 นิ้ว

ผู้กำหนดรายละเอียดและคุณลักษณะเฉพาะ

- 1.....  
(ผู้ช่วยศาสตราจารย์ นายแพทย์ประสิทธิ์ อุพาพวรรณ)
- 2.....  
(นางสาวทัศนีย์ ลิ้มปิโสภณ)
- 3.....  
(นางสาวสุวรรณา สิ้นสวาท)

ศูนย์การแพทย์สมเด็จพระเทพรัตนราชสุดาฯ สยามบรมราชกุมารี  
คุณลักษณะเฉพาะของวัสดุผ้า (สำหรับผู้ป่วยและทำหัตถการ)

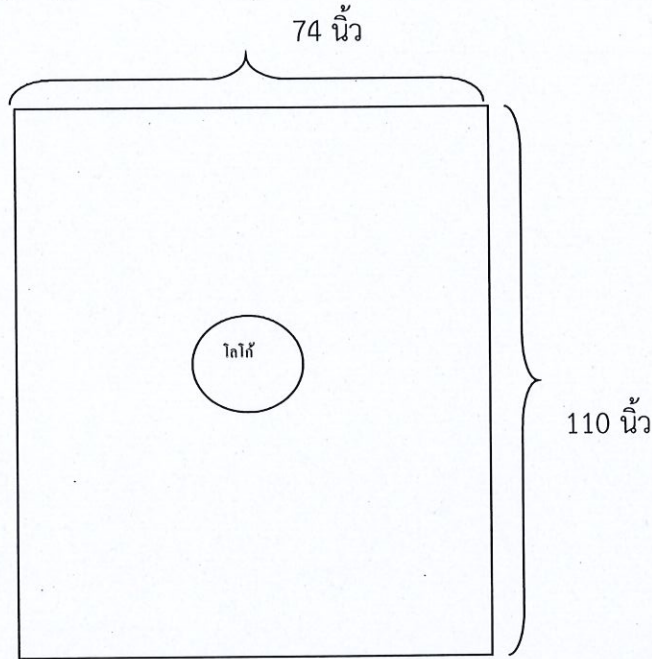

รายการที่ 1.41 ผ้าปูเตียงผู้ป่วยสี่ฟ้าคราม ขนาดไม่น้อยกว่า 74 นิ้ว x 110 นิ้ว (เคมีบำบัด) จำนวน 200 ผืน

กว้าง ไม่น้อยกว่า 74 นิ้ว  
ยาว ไม่น้อยกว่า 110 นิ้ว

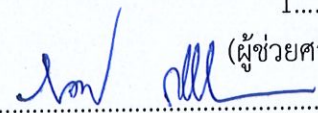

1. เป็นผ้าที่ซี.คอม ทวิล (TC Comb Twill) สี่ฟ้าคราม ขนาดไม่น้อยกว่า 74 นิ้ว x 110 นิ้ว จำนวนเส้นด้ายต้องนับได้ไม่น้อยกว่า 215 เส้นต่อ 1 ตารางนิ้ว
2. อัตราส่วนผสม Polyester 65%(±3) Cotton 35%(±3) ด้ายทอเบอร์ 45 x 34 (±3)
3. พิมพ์โลโก้ ขนาดเส้นผ่าศูนย์กลาง 43 ซม. ชื่อโรงพยาบาล พ.ศ. ปัจจุบัน 1 จุด บริเวณกลางผืน ด้วยหมึกอย่างดี สีไม่หลุดลอกง่ายเมื่อซักล้าง ขนาดตัวอักษร 2 ซม.
4. ฝีมัธยมเย็บนับได้ไม่น้อยกว่า 9 ฝีเข็มต่อความยาว 1 นิ้ว
5. สามารถมีรอยต่อของผ้าได้ไม่เกิน 1 ด้าน
6. พับเก็บขอบริมทุกด้าน (กรณีผ้าชายครุย) พับหัวท้าย ไม่น้อยกว่าด้านละ 0.5 นิ้ว

ผู้กำหนดรายละเอียดและคุณลักษณะเฉพาะ

1.  (ผู้ช่วยศาสตราจารย์ นายแพทย์ประสิทธิ์ อุพาพรรณ)
2.  (นางสาวทัศนีย์ ลิ้มปิโสภณ)
3.  (นางสาวสุวรรณา สิ้นสawat)

ศูนย์การแพทย์สมเด็จพระเทพรัตนราชสุดาฯ สยามบรมราชกุมารี  
คุณลักษณะเฉพาะของวัสดุผ้า (สำหรับผู้ป่วยและทำหัตถการ)

รายการที่ 1.42 ผ้าห่มขนหนูสีฟ้าครามน้ำหนักไม่น้อยกว่า 2.67 ปอนด์ต่อผืน ขนาดไม่น้อยกว่า 60 นิ้ว x 80 นิ้ว (เคมีบำบัด)  
จำนวน 200 ผืน

กว้าง ไม่น้อยกว่า 60 นิ้ว  
ยาว ไม่น้อยกว่า 80 นิ้ว

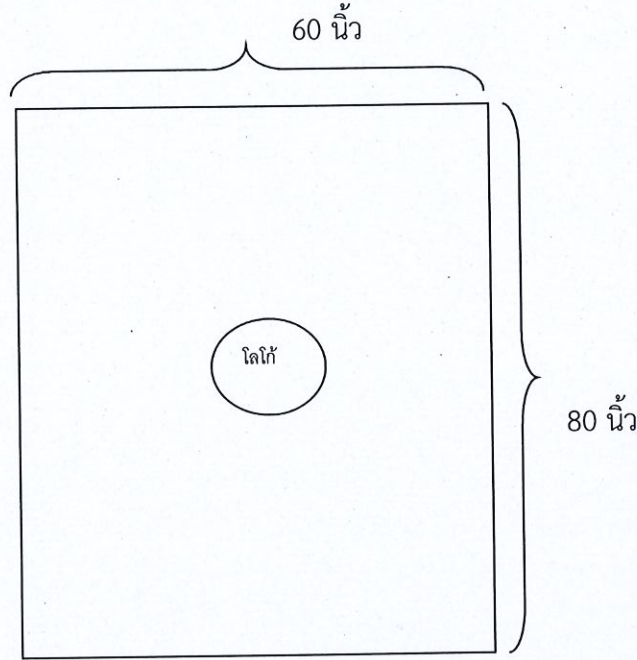

1. เป็นผ้าขนหนูสีฟ้าครามอย่างดี ทอด้วยด้ายคู่ ขนาดไม่น้อยกว่า 60 นิ้ว x 80 นิ้ว
2. อัตราส่วนผสมผ้าบริเวณขนเป็นคอตตอน (Cotton) 100%
3. น้ำหนักของผ้าไม่น้อยกว่า 2.67 ปอนด์ต่อผืน หรือ 32 ปอนด์ต่อโหล
4. พิมพ์โลโก้ ขนาดเส้นผ่าศูนย์กลาง 43 ซม. ชื่อโรงพยาบาล พ.ศ. ปัจจุบัน 1 จุด บริเวณกลางผืน ด้วยหมึกอย่างดี สีไม่หลุดลอกง่ายเมื่อซักล้าง ขนาดตัวอักษร 2 ซม.
5. ฝีเข็มที่เย็บไม่น้อยกว่า 9 ฝีเข็มต่อ 1 ตารางนิ้ว

ผู้กำหนดรายละเอียดและคุณลักษณะเฉพาะ

1.....  
(ผู้ช่วยศาสตราจารย์ นายแพทย์ประสิทธิ์ อูพาพรรณ)  
2.....  
(นางสาวทัศนีย์ ลิ้มปิโสภณ)  
3.....  
(นางสาวสุวรรณา สีนสาท)

ศูนย์การแพทย์สมเด็จพระเทพรัตนราชสุดาฯ  
คุณลักษณะเฉพาะของวัสดุผ้า (สำหรับผู้ป่วยและทำหัตถการ)

รายการที่ 1.43 ผ้าเช็ดหน้าขนหนูสีฟ้า ขนาดไม่น้อยกว่า 12 นิ้ว x 12 นิ้ว

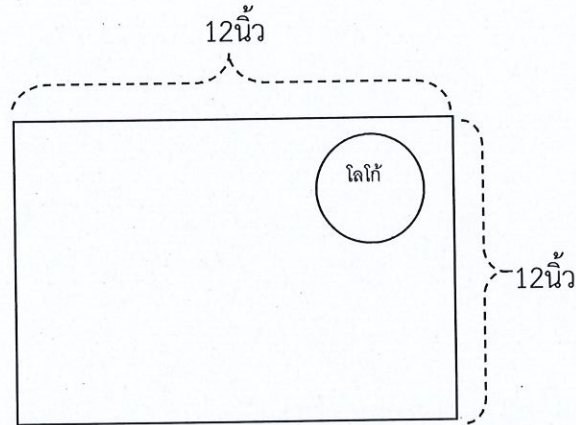

จำนวน 500 ผืน

กว้าง ไม่น้อยกว่า 12 นิ้ว  
ยาว ไม่น้อยกว่า 12 นิ้ว

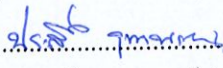
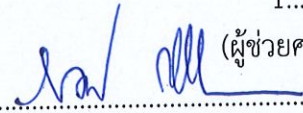

1. เป็นผ้าขนหนูสีฟ้าอย่างดี ขนาดไม่น้อยกว่า 12 นิ้ว x 12 นิ้ว
2. อัตราส่วนผสม Cotton 100%(±3) ทอด้วยด้ายคู่
3. ฝีมือนุ่มสบายได้ไม่น้อยกว่า 9 ฝีมือนุ่มต่อความยาว 1 นิ้ว
4. พิมพ์โลโก้ ขนาดเส้นผ่าศูนย์กลาง 5 ซม. ชื่อโรงพยาบาล พ.ศ. ปัจจุบัน 1 จุด บริเวณริมผ้าตั้งภาพ ด้วยหมึกพิเศษสีม่วง อย่างดีชัดเจนไม่ลอกหลุดเมื่อซักล้าง ตัวอักษรขนาด 0.5 ซม.
5. น้ำหนักของผ้าไม่น้อยกว่า 1 ปอนด์ต่อโหล

ผู้กำหนดรายละเอียดและคุณลักษณะเฉพาะ

1.  (ผู้ช่วยศาสตราจารย์ นายแพทย์ประสิทธิ์ อูพาดรรณ)
2.  (นางสาวทัศนีย์ ลิ้มปิโสภณ)
3.  (นางสาวสุวรรณา สิ้นสawat)

ศูนย์การแพทย์สมเด็จพระเทพรัตนราชสุดาฯ สยามบรมราชกุมารี  
คุณลักษณะเฉพาะของวัสดุผ้า (สำหรับผู้ป่วยและทำหัตถการ)

กลุ่มที่ 2 วัสดุผ้าสำหรับทำหัตถการ

รายการที่ 2.1 ชุดกาวน์ผ้าตัดแขนยาวรัดข้อสีเขียวเข้ม Size XL

จำนวน 600 ชุด

รายการที่ 2.2 ชุดกาวน์ผ้าตัดแขนยาวรัดข้อสีเขียวเข้ม Size L

จำนวน 600 ชุด

ขนาด	L	XL
รอบอกไม่น้อยกว่า	55 นิ้ว	58 นิ้ว
ความยาวไม่น้อยกว่า	49 นิ้ว	54 นิ้ว
แขนยาวไม่น้อยกว่า	26 นิ้ว	26 นิ้ว
ปลายแขนไม่น้อยกว่า	4 นิ้ว	4 นิ้ว

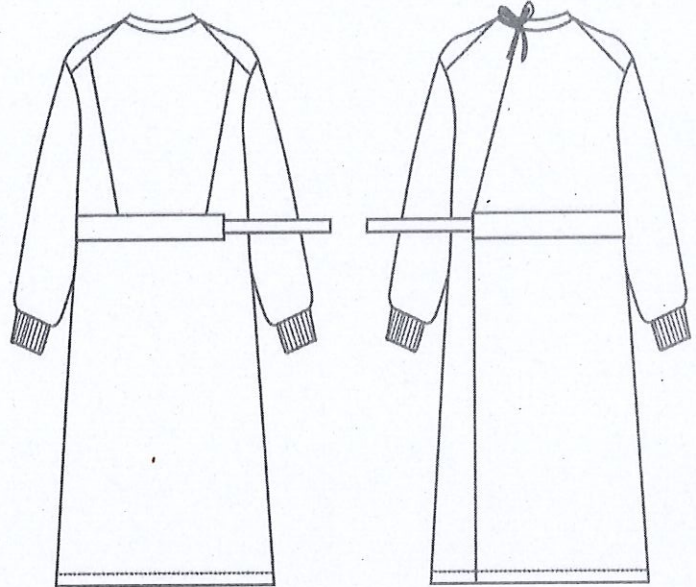

1. เป็นผ้าฝ้าย 100% สีเขียวเข้ม จำนวนเส้นด้ายไม่น้อยกว่า 140 เส้น ต่อตารางนิ้ว โดยมีขนาดของชุดตามข้อมูลในตารางข้างต้น
2. ทอด้วยเส้นด้าย  $20 \times 20 (\pm 2)$  จำนวนเส้นด้ายยืน และด้ายพุ่งต้องไม่น้อยกว่า 2 ใน 3 ของเส้นด้ายยืนเพื่อป้องกันการหลุดตัวของผ้าด้านใดด้านหนึ่งจนเกินไป
3. พิมพ์โลโก้ ขนาดเส้นผ่าศูนย์กลาง 5 ซม. ชื่อโรงพยาบาล พ.ศ. ปัจจุบัน ทั้งตัว ตัวอักษรขนาด 0.5 ซม. ด้วยหมึกพิเศษสีดำ อย่างดีชัดเจนไม่ลอกหลุดเมื่อซักล้าง
4. ฝ้ายเข้มเย็บนับได้ไม่น้อยกว่า 9 ฝ้ายเข้มต่อความยาว 1 นิ้ว เย็บด้วยผ้าฝ้ายหนึ่งชั้น ตะเข็บคู่และเย็บย้าบริเวณขอบผ้า
5. ปลายแขนใช้ยางยืดสีเขียวรัดกระชับข้อมือ มีสายผูกที่ด้านหลังสามตำแหน่ง สายผูกที่เอวสามารถรัดเพื่อให้กระชับกับตัวผู้สวมใส่ได้ รอบคอไม่แคบหรือกว้างจนเกินไป ซิ่นหน้ามีแผ่นเอี่ยมไว้สำหรับปักข้อมือ ดังรูป
6. ผ้าที่ตัดเย็บทุกรายการต้องตัดเผื่อการหดตัวของผ้าอย่างน้อย 1-2 นิ้ว

ผู้กำหนดรายละเอียดและคุณลักษณะเฉพาะ

1.....  
(ผู้ช่วยศาสตราจารย์ นายแพทย์ประสิทธิ์ อุพาพรณ)

2.....  
(นางสาวทัศนีย์ ลิ้มปิโสภณ)

3.....  
(นางสาวสุวรรณา สิ้นสวาท)

ศูนย์การแพทย์สมเด็จพระเทพรัตนราชสุดาฯ สยามบรมราชกุมารี  
คุณลักษณะเฉพาะของวัสดุผ้า (สำหรับผู้ป่วยและทำหัตถการ)

รายการที่ 2.3 ผ้าสี่เหลี่ยม 2 ชั้น ขนาดไม่น้อยกว่า 18 นิ้ว x 18 นิ้ว

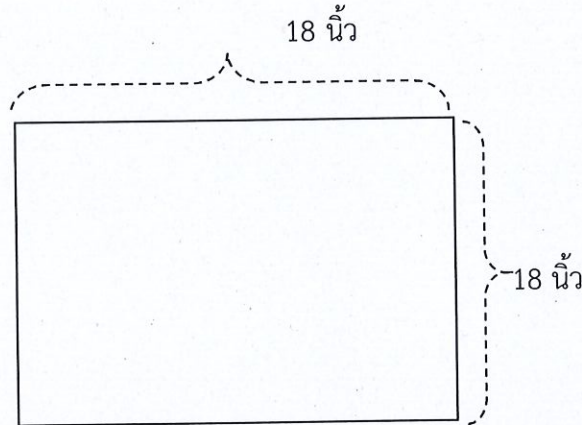

จำนวน 2,000 ผืน

กว้างไม่น้อยกว่า 18 นิ้ว  
ยาวไม่น้อยกว่า 18 นิ้ว



1. เป็นผ้าฝ้าย 100% สีเขียวเข้ม ขนาดไม่น้อยกว่า 18 นิ้ว x 18 นิ้ว จำนวนเส้นด้ายไม่น้อยกว่า 140 เส้น ต่อตารางนิ้ว
2. ทอด้วยเส้นด้าย  $20 \times 20(\pm 2)$  จำนวนเส้นด้ายยืนและด้ายพุ่งต้องไม่น้อยกว่า 2 ใน 3 ของเส้นด้ายยืนเพื่อป้องกันการหดตัวของผ้าด้านใดด้านหนึ่งจนเกินไป
3. พิมพ์โลโก้ ขนาดเส้นผ่าศูนย์กลาง 5 ซม. ชื่อโรงพยาบาล พ.ศ. ปัจจุบัน ทั้งผืน ตัวอักษรขนาด 0.5 ซม. ด้วยหมึกพิเศษสีดำ อย่างชัดเจนไม่ลอกหลุดเมื่อซักล้าง
4. ฝ้ายเข้มเย็บนับได้ไม่น้อยกว่า 9 ฝ้ายต่อความยาว 1 นิ้ว
5. ตัดเย็บด้วยผ้าฝ้าย 2 ชั้น ตะเข็บคู่
6. ผ้าที่ตัดเย็บทุกรายการต้องตัดเพื่อการหดตัวของผ้าอย่างน้อย 1-2 นิ้ว

ผู้กำหนดรายละเอียดและคุณลักษณะเฉพาะ

1.  (ผู้ช่วยศาสตราจารย์ นายแพทย์ประสิทธิ์ อูพาพรณ)
2.  (นางสาวทัศนีย์ ลิ้มปิโสภณ)
3.  (นางสาวสุวรรณา สิ้นสาวท)

ศูนย์การแพทย์สมเด็จพระเทพรัตนราชสุดาฯ สยามบรมราชกุมารี  
คุณลักษณะเฉพาะของวัสดุผ้า (สำหรับผู้ป่วยและทำหัตถการ)

รายการที่ 2.4 ผ้าสี่เหลี่ยม 2 ชั้น ขนาดไม่น้อยกว่า 24 นิ้ว x 24 นิ้ว

จำนวน 3,000 ผืน

กว้างไม่น้อยกว่า 24 นิ้ว

ยาวไม่น้อยกว่า 24 นิ้ว

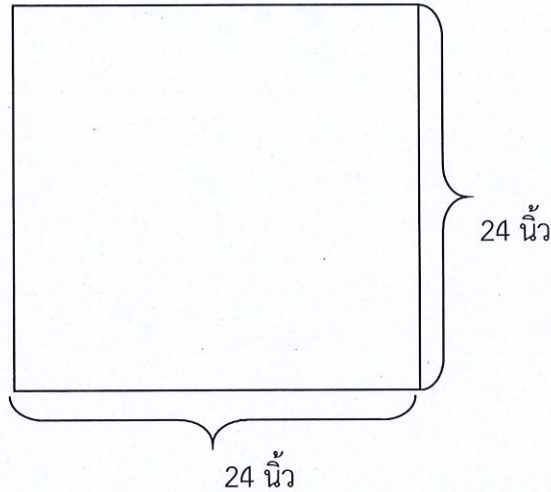

1. เป็นผ้าฝ้าย 100% สีเขียวเข้ม ขนาดไม่น้อยกว่า 24 นิ้ว x 24 นิ้ว จำนวนเส้นด้ายไม่น้อยกว่า 140 เส้น ต่อตารางนิ้ว
2. ทอด้วยเส้นด้าย  $20 \times 20 (\pm 2)$  จำนวนเส้นด้ายยืนและด้ายพุ่งต้องไม่น้อยกว่า 2 ใน 3 ของเส้นด้ายยืนเพื่อป้องกันการหดตัวของผ้าด้านใดด้านหนึ่งจนเกินไป
3. พิมพ์โลโก้ ขนาดเส้นผ่าศูนย์กลาง 5 ซม. ชื่อโรงพยาบาล พ.ศ. ปัจจุบัน ทั้งผืน ตัวอักษรขนาด 0.5 ซม. ด้วยหมึกพิเศษสีดำ อดีชัดเจนไม่ลอกหลุดเมื่อซักล้าง
4. ฝีมือนับได้ไม่น้อยกว่า 9 ฝีมือนต่อความยาว 1 นิ้ว
5. ตัดเย็บด้วยผ้าฝ้าย 2 ชั้น ตะเข็บคู่
6. ผ้าที่ตัดเย็บทุกรายการต้องตัดเผื่อการหดตัวของผ้าอย่างน้อย 1-2 นิ้ว

ผู้กำหนดรายละเอียดและคุณลักษณะเฉพาะ

1.....  
2.....  
3.....

(นางสาวทัศนีย์ ลิ้มปิโสภณ)  
(นางสาวสุวรรณา สิ้นสวาท)

ศูนย์การแพทย์สมเด็จพระเทพรัตนราชสุดาฯ สยามบรมราชกุมารี  
คุณลักษณะเฉพาะของวัสดุผ้า (สำหรับผู้ป่วยและทำหัตถการ)

รายการที่ 2.5 ผ้าสี่เหลี่ยม 2 ชั้น ขนาดไม่น้อยกว่า 36 นิ้ว x 36 นิ้ว

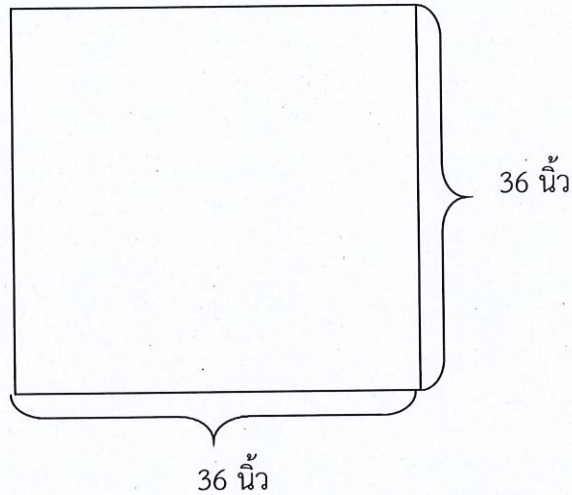

จำนวน 2,500 ผืน

กว้างไม่น้อยกว่า 36 นิ้ว  
ยาวไม่น้อยกว่า 36 นิ้ว

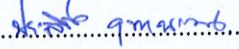
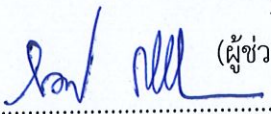

1. เป็นผ้าฝ้าย 100% สีเขียวเข้ม ขนาดไม่น้อยกว่า 36 นิ้ว x 36 นิ้ว จำนวนเส้นด้ายไม่น้อยกว่า 140 เส้น ต่อตารางนิ้ว
2. ทอด้วยเส้นด้าย  $20 \times 20(\pm 2)$  จำนวนเส้นด้ายยืนและด้ายพุ่งต้องไม่น้อยกว่า 2 ใน 3 ของเส้นด้ายยืนเพื่อป้องกันการหดตัวของผ้าด้านใดด้านหนึ่งจนเกินไป
3. พิมพ์โลโก้ ขนาดเส้นผ่าศูนย์กลาง 5 ซม. ชื่อโรงพยาบาล พ.ศ. ปัจจุบัน ทั้งผืน ตัวอักษรขนาด 0.5 ซม. ด้วยหมึกพิเศษสีดำ อดีชัดเจนไม่ลอกหลุดเมื่อซักล้าง
4. ฝีมัมนับได้ไม่น้อยกว่า 9 ฝีมัมนต่อความยาว 1 นิ้ว
5. ตัดเย็บด้วยผ้าฝ้าย 2 ชั้น ตะเข็บคู่
6. ผ้าที่ตัดเย็บทุกรายการต้องตัดเผื่อการหดตัวของผ้าอย่างน้อย 1-2 นิ้ว

ผู้กำหนดรายละเอียดและคุณลักษณะเฉพาะ

1.  (ผู้ช่วยศาสตราจารย์ นายแพทย์ประสิทธิ์ อุพาพรณ์)
2.  (นางสาวทัศนีย์ ลิ้มปิโสภณ)
3.  (นางสาวสุวรรณา สิ้นสawat)

ศูนย์การแพทย์สมเด็จพระเทพรัตนราชสุดาฯ สยามบรมราชกุมารี  
คุณลักษณะเฉพาะของวัสดุผ้า (สำหรับผู้ป่วยและทำหัตถการ)

รายการที่ 2.6 ผ้าสี่เหลี่ยม 2 ชั้น ขนาดไม่น้อยกว่า 45 นิ้ว x 45 นิ้ว

จำนวน 2,500 ผืน

กว้างไม่น้อยกว่า 45 นิ้ว  
ยาวไม่น้อยกว่า 45 นิ้ว

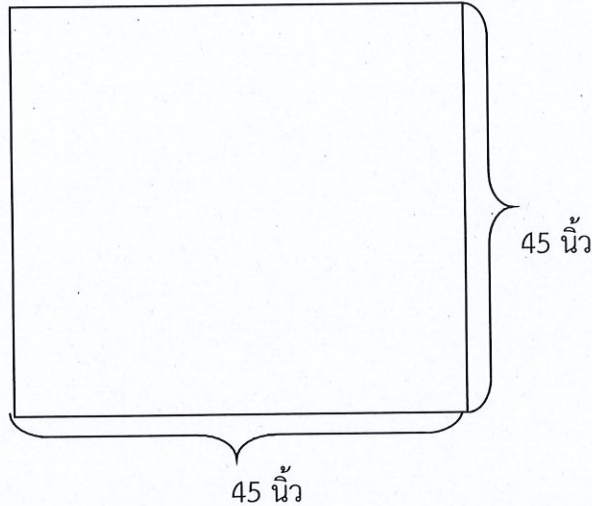

1. เป็นผ้าฝ้าย 100% สีเขียวเข้ม ขนาดไม่น้อยกว่า 45 นิ้ว x 45 นิ้ว จำนวนเส้นด้ายไม่น้อยกว่า 140 เส้น ต่อตารางนิ้ว
2. ทอด้วยเส้นด้าย  $20 \times 20 (\pm 2)$  จำนวนเส้นด้ายยืนและด้ายพุ่งต้องไม่น้อยกว่า 2 ใน 3 ของเส้นด้ายยืนเพื่อป้องกันการหดตัวของผ้าด้านใดด้านหนึ่งจนเกินไป
3. พิมพ์โลโก้ ขนาดเส้นผ่าศูนย์กลาง 5 ซม. ชื่อโรงพยาบาล พ.ศ. ปัจจุบัน ทั้งผืน ตัวอักษรขนาด 0.5 ซม. ด้วยหมึกพิเศษสีดำ อย่างชัดเจนไม่ลอกหลุดเมื่อซักล้าง
4. ฝ้ายเข้มเย็บนับได้ไม่น้อยกว่า 9 ฝ้ายเข้มต่อความยาว 1 นิ้ว
5. ตัดเย็บด้วยผ้าฝ้าย 2 ชั้น ตะเข็บคู่
6. ผ้าที่ตัดเย็บทุกรายการต้องตัดเผื่อการหดตัวของผ้าอย่างน้อย 1-2 นิ้ว

ผู้กำหนดรายละเอียดและคุณลักษณะเฉพาะ

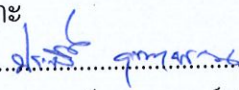
1.  .....  
(ผู้ช่วยศาสตราจารย์ นายแพทย์ประสิทธิ์ อู่อุปถัมภ์)

2.  .....  
(นางสาวทัศนีย์ ลิ้มปิโสภณ)

3.  .....  
(นางสาวสุวรรณา สิ้นสawat)



ศูนย์การแพทย์สมเด็จพระเทพรัตนราชสุดาฯ สยามบรมราชกุมารี  
คุณลักษณะเฉพาะของวัสดุผ้า (สำหรับผู้ป่วยและทำหัตถการ)

รายการที่ 2.8 ชุดกาวน์สีฟ้าแขนยาวรัดข้อ Size L

จำนวน 300 ชุด

ขนาด	L
รอบอกไม่น้อยกว่า	55 นิ้ว
ความยาวไม่น้อยกว่า	49 นิ้ว
แขนยาวไม่น้อยกว่า	26 นิ้ว
ปลายแขนไม่น้อยกว่า	4 นิ้ว

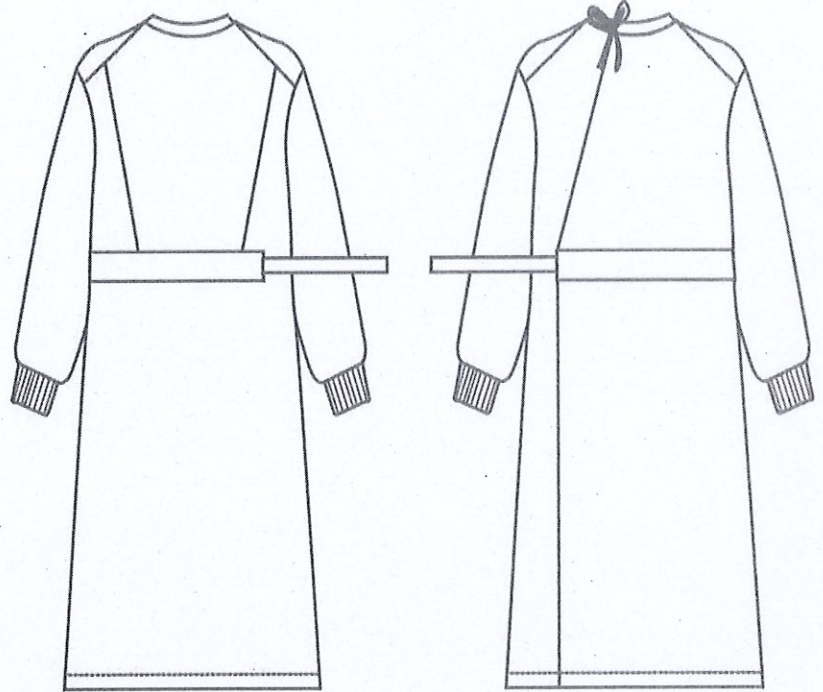

1. เป็นที่.ซี.คอม ทวิล (TC Comb Twill) สีฟ้า จำนวนเส้นด้ายต้องนับได้ไม่น้อยกว่า 215 เส้นต่อ 1 ตารางนิ้ว
2. อัตราส่วนผสม Polyester 65%(±3) Cotton 35%(±3) ด้ายทอเบอร์ 45 x 34 (±3)
3. พิมพ์โลโก้ ขนาดเส้นผ่าศูนย์กลาง 5 ซม.ชื่อโรงพยาบาล พ.ศ. ปัจจุบัน ทั้งตัว ตัวอักษรขนาด 0.5 ซม. ด้วยหมึกพิเศษสีดำ อย่างดีชัดเจนไม่ลอกหลุดเมื่อซักล้าง
4. ฝีมั้เย็บนับได้ไม่น้อยกว่า 9 ฝีมั้ต่อความยาว 1 นิ้ว
5. ขนาดรอบอกไม่น้อยกว่า 55 นิ้ว ความยาวไม่น้อยกว่า 49 นิ้ว แขนยาวไม่น้อยกว่า 26 นิ้ว ปลายแขนไม่น้อยกว่า 4 นิ้ว
6. ปลายแขนใช้อย่างยึดสีขาวยัดกระชับข้อมือ มีสายผูกที่ด้านหลังสามตำแหน่ง สายผูกที่เอวสามารถรัดเพื่อให้กระชับกับตัว ผู้สวมใส่ได้ รอบคอไม่แคบหรือกว้างจนเกินไป ดังรูป

ผู้กำหนดรายละเอียดและคุณลักษณะเฉพาะ

- 1..... *Dr. Sirin* .....  
(ผู้ช่วยศาสตราจารย์ นายแพทย์ประสิทธิ์ อุพาพรณ)
- 2..... *Ms. Limpi* .....  
(นางสาวทัศนีย์ ลิ้มปิโสภณ)
- 3..... *Ms. Sirin* .....  
(นางสาวสุวรรณา สินสวาท)

ศูนย์การแพทย์สมเด็จพระเทพรัตนราชสุดาฯ สยามบรมราชกุมารี  
คุณลักษณะเฉพาะของวัสดุผ้า (สำหรับผู้ป่วยและทำหัตถการ)

รายการที่ 2.9 ผ้าปูเปลนอนห้องผ่าตัด ขนาดไม่น้อยกว่า 50 นิ้ว x 100 นิ้ว

จำนวน 400 ผืน



กว้าง ไม่น้อยกว่า 50 นิ้ว  
ยาว ไม่น้อยกว่า 100 นิ้ว

1. ผ้าฝ้าย 100% สีเขียวเข้ม ขนาดไม่น้อยกว่า 50 นิ้ว x 100 นิ้ว จำนวนเส้นด้ายไม่น้อยกว่า 140 เส้นต่อตารางนิ้ว
2. ทอด้วยเส้นด้าย 20x20(±2) จำนวนเส้นด้ายยืนและด้ายพุ่งต้องไม่น้อยกว่า 2 ใน 3 ของเส้นด้ายยืนเพื่อป้องกันการหลุดตัวของผ้าด้านใดด้านหนึ่งจนเกินไป
3. ตัดเย็บด้วยผ้าฝ้าย 1 ชั้น ตะเข็บคู่ และไม่มีรอยต่อบนผืนผ้า
4. ฝียึดได้ไม่น้อยกว่า 9 ฝียึดต่อความยาว 1 นิ้ว เย็บด้วยผ้าฝ้ายหนึ่งชั้นตะเข็บคู่
5. พิมพ์โลโก้ ขนาดเส้นผ่าศูนย์กลาง 5 ซม. ชื่อโรงพยาบาล พ.ศ. ปัจจุบัน ทั้งผืน ตัวอักษรขนาด 0.5 ซม. ด้วยหมึกพิเศษสีดำ อย่างดีชัดเจนไม่ลอกหลุดเมื่อซักล้าง
6. ผ้าที่ตัดเย็บทุกรายการต้องตัดเพื่อการหัตถ์ตัวของผ้าอย่างน้อย 1-2 นิ้ว

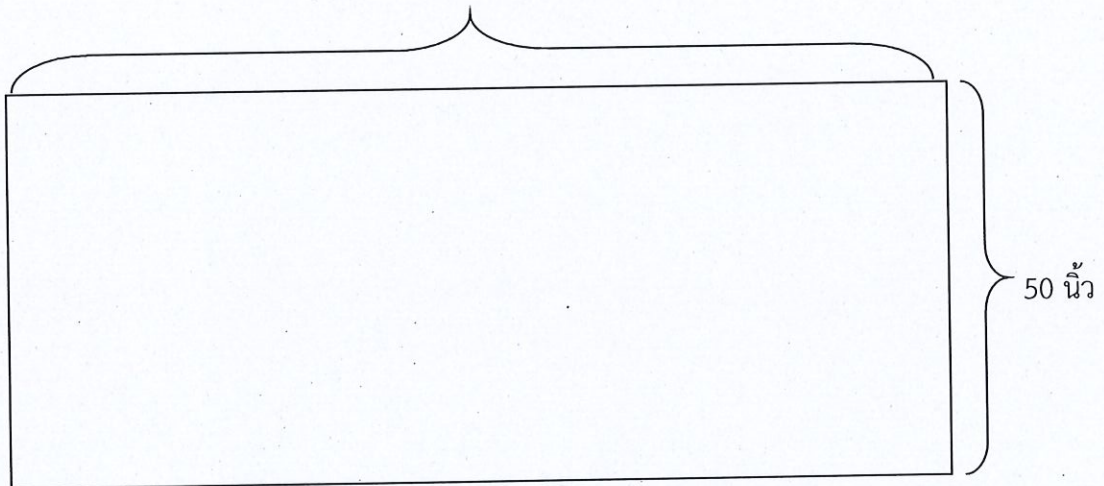
100 นิ้ว

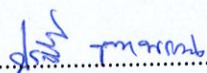
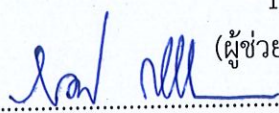

ผู้กำหนดรายละเอียดและคุณลักษณะเฉพาะ

1.  (ผู้ช่วยศาสตราจารย์ นายแพทย์ประสิทธิ์ อูพาพรณ)
2.  (นางสาวทัศนีย์ ลิ้มปิโสภณ)
3.  (นางสาวสุวรรณา สิ้นสawat)

ศูนย์การแพทย์สมเด็จพระเทพรัตนราชสุดาฯ สยามบรมราชกุมารี  
คุณลักษณะเฉพาะของวัสดุผ้า (สำหรับผู้ป่วยและทำหัตถการ)

รายการที่ 2.10 ผ้าสี่เหลี่ยม 2 ชั้น เจาะกลาง ขนาดไม่น้อยกว่า 18 นิ้ว x 18 นิ้ว

จำนวน 500 ผืน

กว้าง ไม่น้อยกว่า 18 นิ้ว

ยาว ไม่น้อยกว่า 18 นิ้ว

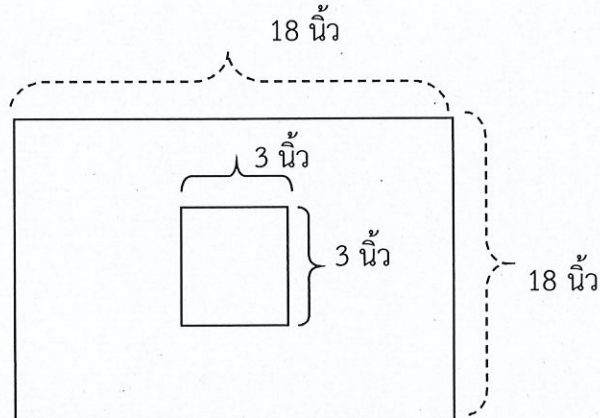

1. เป็นผ้าฝ้าย 100% สีเขียวเข้ม ขนาดไม่น้อยกว่า 18 นิ้ว x 18 นิ้ว จำนวนเส้นด้ายไม่น้อยกว่า 140 เส้น ต่อตารางนิ้ว
2. ทอด้วยเส้นด้าย  $20 \times 20 (\pm 2)$  จำนวนเส้นด้ายยืนและด้ายพุ่งต้องไม่น้อยกว่า 2 ใน 3 ของเส้นด้ายยืนเพื่อป้องกันการหดตัวของผ้าด้านใดด้านหนึ่งจนเกินไป
3. พิมพ์โลโก้ ขนาดเส้นผ่าศูนย์กลาง 5 ซม. ชื่อโรงพยาบาล พ.ศ. ปัจจุบัน ทั้งผืน ตัวอักษรขนาด 0.5 ซม. ด้วยหมึกพิเศษสีดำ อดีชัดเจนไม่ลอกหลุดเมื่อซักล้าง
4. เจาะกลางขนาดไม่น้อยกว่า 3 นิ้ว x 3 นิ้ว
5. ฝีเข็มเย็บนับได้ไม่น้อยกว่า 9 ฝีเข็มต่อความยาว 1 นิ้ว
6. ตัดเย็บด้วยผ้าฝ้าย 2 ชั้น ตะเข็บคู่
7. ผ้าที่ตัดเย็บทุกรายการต้องตัดเพื่อการหดตัวของผ้าอย่างน้อย 1-2 นิ้ว

ผู้กำหนดรายละเอียดและคุณลักษณะเฉพาะ

1.....  
(ผู้ช่วยศาสตราจารย์ นายแพทย์ประสิทธิ์ อุพาพรรณ)

2.....  
(นางสาวทัศนีย์ ลิ้มปิโสภณ)

3.....  
(นางสาวสุวรรณา สิ้นสวาท)

ศูนย์การแพทย์สมเด็จพระเทพรัตนราชสุดาฯ สยามบรมราชกุมารี  
คุณลักษณะเฉพาะของวัสดุผ้า (สำหรับผู้ป่วยและทำหัตถการ)

รายการที่ 2.11 ผ้าสี่เหลี่ยม 2 ชั้น เจาะกลาง ขนาดไม่น้อยกว่า 24 นิ้ว x 24 นิ้ว

จำนวน 700 ผืน

กว้าง ไม่น้อยกว่า 24 นิ้ว  
ยาว ไม่น้อยกว่า 24 นิ้ว

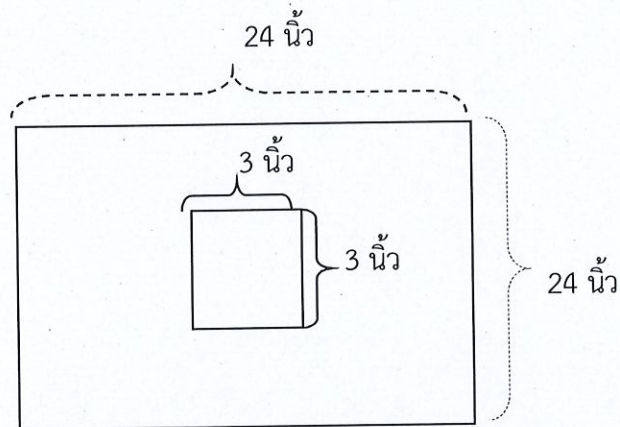

1. เป็นผ้าฝ้าย 100% สีเขียวเข้ม ขนาดไม่น้อยกว่า 24 นิ้ว x 24 นิ้ว จำนวนเส้นด้ายไม่น้อยกว่า 140 เส้น ต่อตารางนิ้ว
2. ทอด้วยเส้นด้าย  $20 \times 20 (\pm 2)$  จำนวนเส้นด้ายยืนและด้ายพุ่งต้องไม่น้อยกว่า 2 ใน 3 ของเส้นด้ายยืนเพื่อป้องกันการหดตัวของผ้าด้านใดด้านหนึ่งจนเกินไป
3. พิมพ์โลโก้ ขนาดเส้นผ่าศูนย์กลาง 5 ซม. ชื่อโรงพยาบาล พ.ศ. ปัจจุบัน ทั้งผืน ตัวอักษรขนาด 0.5 ซม. ด้วยหมึกพิเศษสีดำ อดีชัดเจนไม่ลอกหลุดเมื่อซักล้าง
4. เจาะกลางขนาดไม่น้อยกว่า 3 นิ้ว x 3 นิ้ว
5. ฝีมัมนับได้ไม่น้อยกว่า 9 ฝีมัมต่อความยาว 1 นิ้ว
6. ตัดเย็บด้วยผ้าฝ้าย 2 ชั้น ตะเข็บคู่
7. ผ้าที่ตัดเย็บทุกรายการต้องตัดเพื่อการหดตัวของผ้าอย่างน้อย 1-2 นิ้ว

ผู้กำหนดรายละเอียดและคุณลักษณะเฉพาะ

1. ประสิทธิ์ อูพาพรรณ  
(ผู้ช่วยศาสตราจารย์ นายแพทย์ประสิทธิ์ อูพาพรรณ)

2. ลลิตา ลิ้มปิโสภณ  
(นางสาวทศนีย์ ลิ้มปิโสภณ)

3. สุวรรณา สีนสวาท  
(นางสาวสุวรรณา สีนสวาท)

ศูนย์การแพทย์สมเด็จพระเทพรัตนราชสุดาฯ สยามบรมราชกุมารี  
คุณลักษณะเฉพาะของวัสดุผ้า (สำหรับผู้ป่วยและทำหัตถการ)

รายการที่ 2.12 ผ้าสี่เหลี่ยม 2 ชั้น เจาะกลาง ขนาดไม่น้อยกว่า 36 นิ้ว x 36 นิ้ว

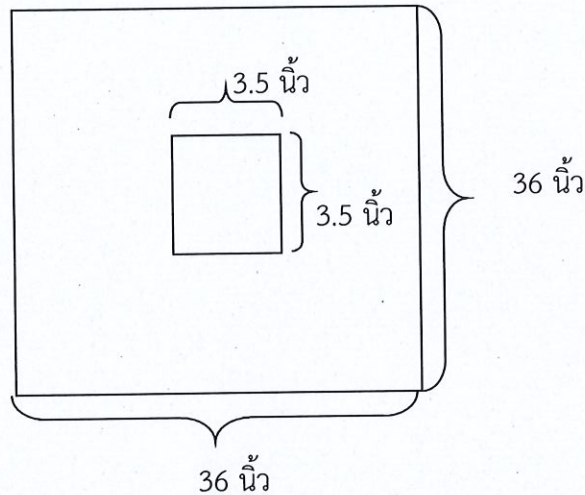

จำนวน 300 ผืน

กว้าง ไม่น้อยกว่า 36 นิ้ว  
ยาว ไม่น้อยกว่า 36 นิ้ว

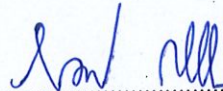

1. เป็นผ้าฝ้าย 100% สีเขียวเข้ม ขนาดไม่น้อยกว่า 36 นิ้ว x 36 นิ้ว จำนวนเส้นด้ายไม่น้อยกว่า 140 เส้น ต่อตารางนิ้ว
2. ทอด้วยเส้นด้าย  $20 \times 20(\pm 2)$  จำนวนเส้นด้ายยืนและด้ายพุ่งต้องไม่น้อยกว่า 2 ใน 3 ของเส้นด้ายยืนเพื่อป้องกันการหดตัวของผ้าด้านใดด้านหนึ่งจนเกินไป
3. พิมพ์โลโก้ ขนาดเส้นผ่าศูนย์กลาง 5 ซม. ชื่อโรงพยาบาล พ.ศ. ปัจจุบัน ทั้งผืน ตัวอักษรขนาด 0.5 ซม. ด้วยหมึกพิเศษสีดำ อย่างชัดเจนไม่ลอกหลุดเมื่อซักล้าง
4. เจาะกลางขนาดไม่น้อยกว่า 3.5 นิ้ว x 3.5 นิ้ว
5. ฝีเข็มเย็บนับได้ไม่น้อยกว่า 9 ฝีเข็มต่อความยาว 1 นิ้ว
6. ตัดเย็บด้วยผ้าฝ้าย 2 ชั้น ตะเข็บคู่
7. ผ้าที่ตัดเย็บทุกรายการต้องตัดเพื่อการหดตัวของผ้าอย่างน้อย 1-2 นิ้ว

ผู้กำหนดรายละเอียดและคุณลักษณะเฉพาะ

1.  (ผู้ช่วยศาสตราจารย์ นายแพทย์ประสิทธิ์ อูพาพรณ)
2.  (นางสาวทัศนีย์ ลิ้มปิโสภณ)
3.  (นางสาวสุวรรณา สิ้นสawat)

ศูนย์การแพทย์สมเด็จพระเทพรัตนราชสุดาฯ สยามบรมราชกุมารี  
คุณลักษณะเฉพาะของวัสดุผ้า (สำหรับผู้ป่วยและทำหัตถการ)

รายการที่ 2.13 ผ้าสี่เหลี่ยม 2 ชั้น เจาะกลาง ขนาดไม่น้อยกว่า 45 นิ้ว x 45 นิ้ว

จำนวน 250 ผืน

กว้าง ไม่น้อยกว่า 45 นิ้ว  
ยาว ไม่น้อยกว่า 45 นิ้ว

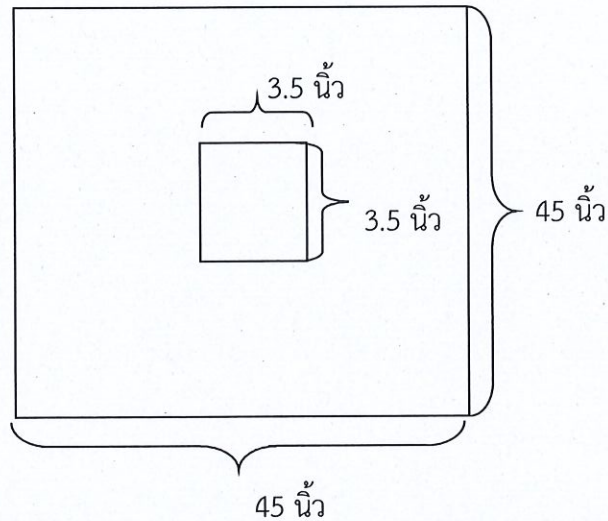

1. เป็นผ้าฝ้าย 100% สีเขียวเข้ม ขนาดไม่น้อยกว่า 45 นิ้ว x 45 นิ้ว จำนวนเส้นด้ายไม่น้อยกว่า 140 เส้น ต่อตารางนิ้ว
2. ทอด้วยเส้นด้าย  $20 \times 20 (\pm 2)$  จำนวนเส้นด้ายยืนและด้ายพุ่งต้องไม่น้อยกว่า 2 ใน 3 ของเส้นด้ายยืนเพื่อป้องกันการหลุดตัวของผ้าด้านใดด้านหนึ่งจนเกินไป
3. พิมพ์โลโก้ ขนาดเส้นผ่าศูนย์กลาง 5 ซม. ชื่อโรงพยาบาล พ.ศ. ปัจจุบัน ทั้งผืน ตัวอักษรขนาด 0.5 ซม. ด้วยหมึกพิเศษสีดำ อย่างดีชัดเจนไม่ลอกหลุดเมื่อซักล้าง
4. เจาะกลางขนาดไม่น้อยกว่า 3.5 นิ้ว x 3.5 นิ้ว
5. ฝีเข็มเย็บนับได้ไม่น้อยกว่า 9 ฝีเข็มต่อความยาว 1 นิ้ว
6. ตัดเย็บด้วยผ้าฝ้าย 2 ชั้น ตะเข็บคู่
7. ผ้าที่ตัดเย็บทุกรายการต้องตัดเพื่อการหลุดตัวของผ้าอย่างน้อย 1-2 นิ้ว

ผู้กำหนดรายละเอียดและคุณลักษณะเฉพาะ

1. สตีฟ มานู.....  
(ผู้ช่วยศาสตราจารย์ นายแพทย์ประสิทธิ์ อูพาพรหม)
2. ลลนา ลิ้มปิโสภณ.....  
(นางสาวทัศนีย์ ลิ้มปิโสภณ)
3. พม.....  
(นางสาวสุวรรณา สิ้นสวาท)

ศูนย์การแพทย์สมเด็จพระเทพรัตนราชสุดาฯ สยามบรมราชกุมารี  
คุณลักษณะเฉพาะของวัสดุผ้า (สำหรับผู้ป่วยและทำหัตถการ)

รายการที่ 2.14 ผ้าสี่เหลี่ยม 2 ชั้น ขนาดไม่น้อยกว่า 20 นิ้ว x 50 นิ้ว (ปลอกเมโย)



จำนวน 150 ผืน

กว้าง ไม่น้อยกว่า 20 นิ้ว  
ยาว ไม่น้อยกว่า 50 นิ้ว

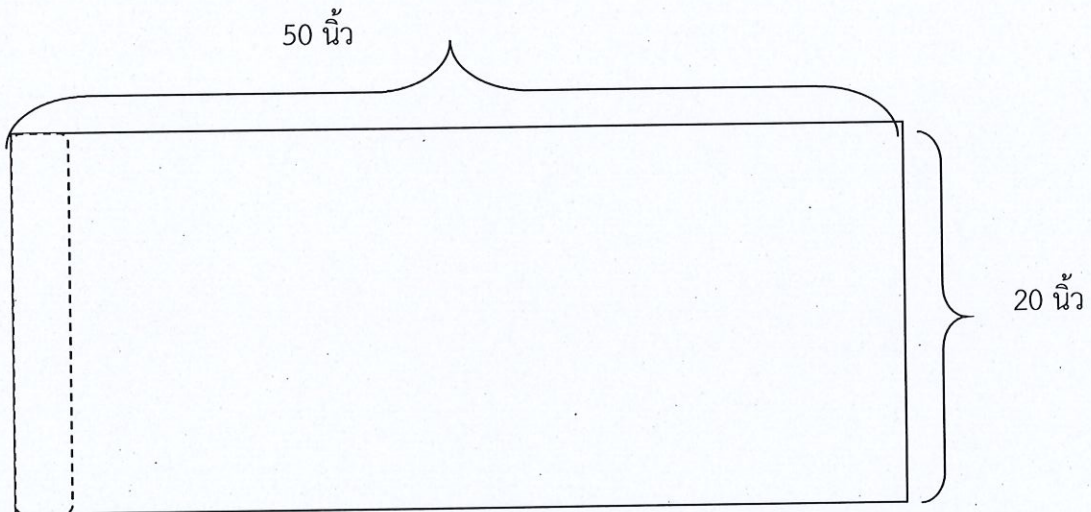
1. ผ้าฝ้าย 100% สีเขียวเข้ม ขนาดไม่น้อยกว่า 20 นิ้ว x 50 นิ้ว จำนวนเส้นด้ายไม่น้อยกว่า 140 เส้นต่อตารางนิ้ว
2. ทอด้วยเส้นด้าย 20x20(±2) จำนวนเส้นด้ายยืนและด้ายพุ่งต้องไม่น้อยกว่า 2 ใน 3 ของเส้นด้ายยืนเพื่อป้องกันการหดตัวของผ้าด้านใดด้านหนึ่งจนเกินไป
3. เป็นถุงสี่เหลี่ยมเปิดปากด้านเดียว ตัดเย็บด้วยผ้าฝ้าย 2 ชั้น ตะเข็บคู่ เก็บรอยตะเข็บเข้าด้านใน
4. ฝึยได้ไม่น้อยกว่า 9 ฝึยต่อความยาว 1 นิ้ว
5. พิมพ์โลโก้ ขนาดเส้นผ่าศูนย์กลาง 5 ซม. ชื่อโรงพยาบาล พ.ศ. ปัจจุบัน ทั้งผืน ตัวอักษรขนาด 0.5 ซม. ด้วยหมึกพิเศษสีดำ อย่างชัดเจนไม่ลอกหลุดเมื่อซักล้าง
6. ผ้าที่ตัดเย็บทุกรายการต้องตัดเพื่อการหดตัวของผ้าอย่างน้อย 1-2 นิ้ว

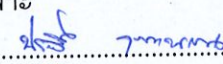
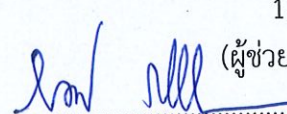

ผู้กำหนดรายละเอียดและคุณลักษณะเฉพาะ

1.  (ผู้ช่วยศาสตราจารย์ นายแพทย์ประสิทธิ์ อูพาพรณ)
2.  (นางสาวทัศนีย์ ลิ้มปิโสภณ)
3.  (นางสาวสุวรรณา สิ้นสawat)

ศูนย์การแพทย์สมเด็จพระเทพรัตนราชสุดาฯ สยามบรมราชกุมารี  
คุณลักษณะเฉพาะของวัสดุผ้า (สำหรับผู้ป่วยและทำหัตถการ)

รายการที่ 2.15 ผ้าสี่เหลี่ยม 2 ชั้น ขนาดไม่น้อยกว่า 28 นิ้ว x 45 นิ้ว (ปกอกขา)

จำนวน 50 ผืน

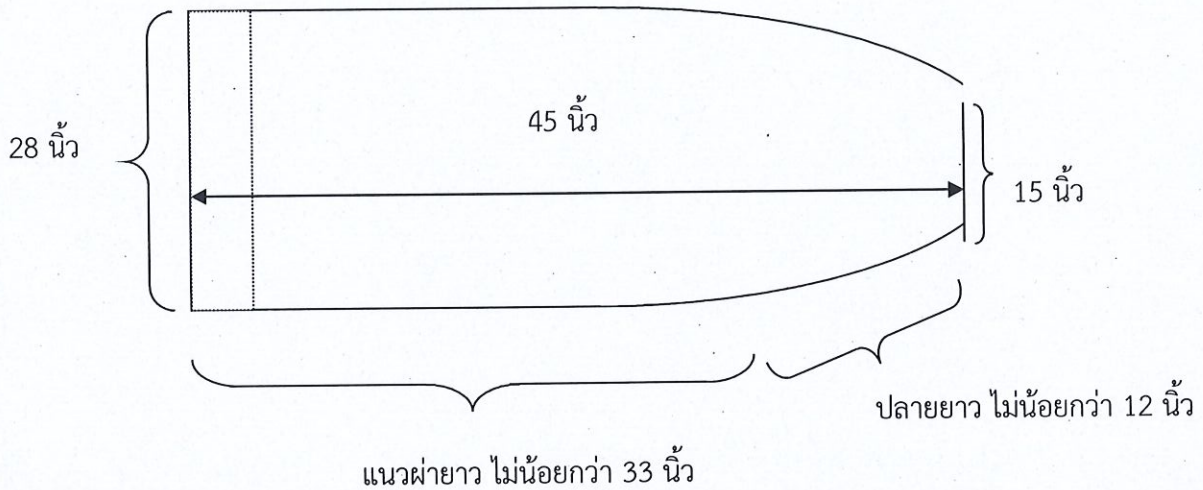

1. เป็นผ้าฝ้าย 100% สีเขียวเข้ม ขนาดไม่น้อยกว่า 28 นิ้ว x 45 นิ้ว จำนวนเส้นด้ายไม่น้อยกว่า 140 เส้น ต่อตารางนิ้ว
2. ทอด้วยเส้นด้าย  $20 \times 20 (\pm 2)$  จำนวนเส้นด้ายยืนและด้ายพุ่งต้องไม่น้อยกว่า 2 ใน 3 ของเส้นด้ายยืนเพื่อป้องกันการหลุดตัวของผ้าด้านใดด้านหนึ่งจนเกินไป
3. ตัดเย็บด้วยผ้าฝ้าย 2 ชั้น ตะเข็บคู่ ผ่าด้านข้าง แนวผ้ายาวไม่น้อยกว่า 33 นิ้ว ปลายยาวไม่น้อยกว่า 12 นิ้ว ความกว้างส่วนปลายไม่น้อยกว่า 15 นิ้ว เปิดปากด้านเดียว ลักษณะดังรูป
4. ฝีเข็มเย็บนับได้ไม่น้อยกว่า 9 ฝีเข็มต่อความยาว 1 นิ้ว
5. พิมพ์โลโก้ ขนาดเส้นผ่าศูนย์กลาง 5 ซม. ชื่อโรงพยาบาล พ.ศ. ปัจจุบัน ทั้งผืน ตัวอักษรขนาด 0.5 ซม. ด้วยหมึกพิเศษสีดำ อย่างดีชัดเจนไม่ลอกหลุดเมื่อซักล้าง
6. ผ้าที่ตัดเย็บทุกรายการต้องตัดเพื่อการหัดตัวของผ้าอย่างน้อย 1-2 นิ้ว

ผู้กำหนดรายละเอียดและคุณลักษณะเฉพาะ

1. ....  
(ผู้ช่วยศาสตราจารย์ นายแพทย์ประสิทธิ์ อูพาพรรณ)

2. ....  
(นางสาวทัศนีย์ ลิ้มปิโสภณ)

3. ....  
(นางสาวสุวรรณา สิ้นสวาท)

ศูนย์การแพทย์สมเด็จพระเทพรัตนราชสุดาฯ สยามบรมราชกุมารี  
คุณลักษณะเฉพาะของวัสดุผ้า (สำหรับผู้ป่วยและทำหัตถการ)

รายการที่ 2.16 ผ้าสี่เหลี่ยม 2 ชั้น เจาะกลาง ขนาดไม่น้อยกว่า 50 นิ้ว x 55 นิ้ว (Cath Lab) จำนวน 50 ผืน

กว้าง ไม่น้อยกว่า 50 นิ้ว

ยาว ไม่น้อยกว่า 55 นิ้ว

1. เป็นผ้าฝ้าย 100% สีเขียวเข้ม ขนาดไม่น้อยกว่า 50 นิ้ว x 55 นิ้ว จำนวนเส้นด้ายไม่น้อยกว่า 140 เส้น ต่อตารางนิ้ว
2. ทอด้วยเส้นด้าย  $20 \times 20(\pm 2)$  จำนวนเส้นด้ายยืนและด้ายพุ่งต้องไม่น้อยกว่า 2 ใน 3 ของเส้นด้ายยืนเพื่อป้องกันการหลุดตัวของผ้าด้านใดด้านหนึ่งจนเกินไป
3. พิมพ์โลโก้ ขนาดเส้นผ่าศูนย์กลาง 5 ซม. ชื่อโรงพยาบาล พ.ศ. ปัจจุบัน ทั้งผืน ตัวอักษรขนาด 0.5 ซม. ด้วยหมึกพิเศษสีดำ อดีชัดเจนไม่ลอกหลุดเมื่อซักล้าง
4. ฝีมัมนับได้ไม่น้อยกว่า 9 ฝีมัมนับต่อความยาว 1 นิ้ว
5. ตัดเย็บด้วยผ้าฝ้าย 2 ชั้น ตะเข็บคู่
6. เจาะกลางเป็นวงกลม 2 วง เส้นผ่าศูนย์กลางวงละไม่น้อยกว่า 4 นิ้ว ระยะห่างทั้งสองวงไม่น้อยกว่า 3 นิ้ว
7. ผ้าที่ตัดเย็บทุกรายการต้องตัดเผื่อการหดตัวของผ้าอย่างน้อย 1-2 นิ้ว

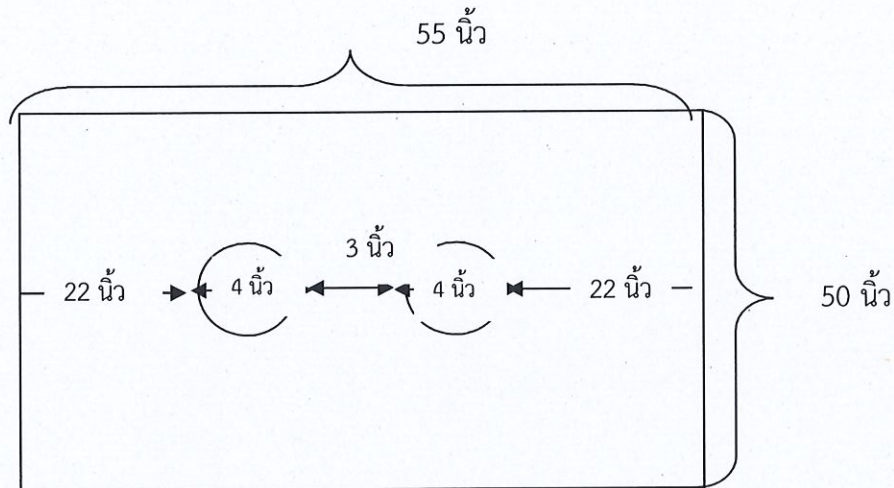

ผู้กำหนดรายละเอียดและคุณลักษณะเฉพาะ

- 1..... *ศาสตราจารย์ ดร. อรุณรัตน์* .....
- 2..... *นางสาวทัศนีย์ ลิ้มปิโสภณ* ..... (ผู้ช่วยศาสตราจารย์ นายแพทย์ประสิทธิ์ อูพาพรณ)
- 3..... *นางสาวสุวรรณา สิ้นสวาท* .....
- (นางสาวทัศนีย์ ลิ้มปิโสภณ) (นางสาวสุวรรณา สิ้นสวาท)

ศูนย์การแพทย์สมเด็จพระเทพรัตนราชสุดาฯ สยามบรมราชกุมารี  
คุณลักษณะเฉพาะของวัสดุผ้า (สำหรับผู้ป่วยและทำหัตถการ)



รายการที่ 2.17 ผ้าสี่เหลี่ยม 2 ชั้น เจาะกลาง ขนาดไม่น้อยกว่า 75 นิ้ว x 100 นิ้ว (Bundle Pack) จำนวน 200 ผืน

กว้าง ไม่น้อยกว่า 75 นิ้ว  
ยาว ไม่น้อยกว่า 100 นิ้ว

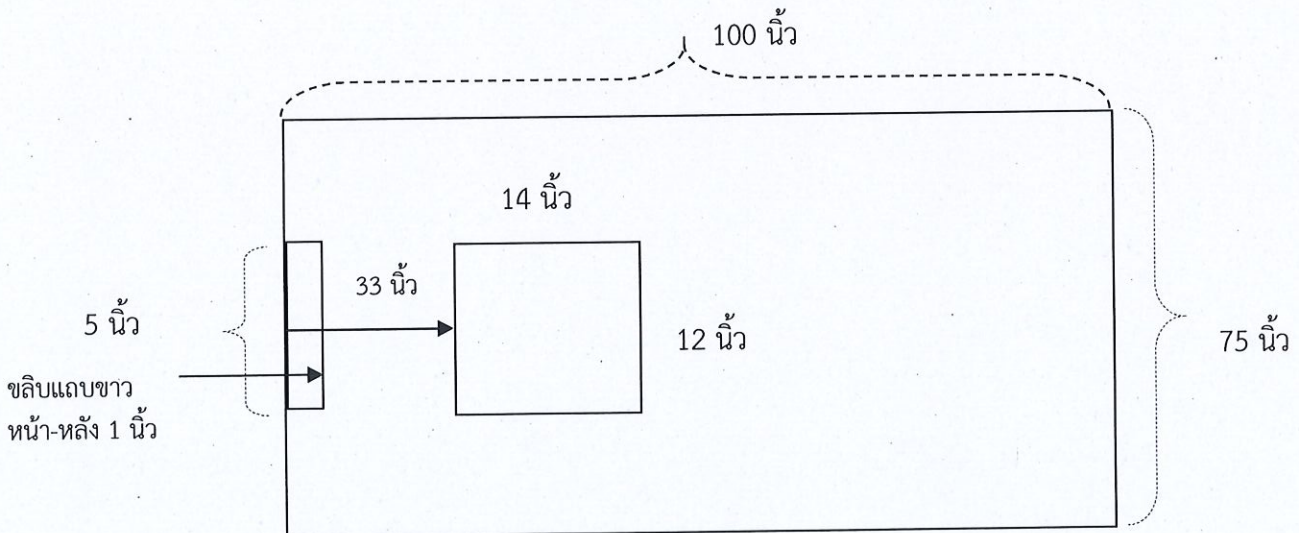
1. เป็นผ้าฝ้าย 100% สีเขียวเข้ม ขนาดไม่น้อยกว่า 75 นิ้ว x 100 นิ้ว จำนวนเส้นด้ายไม่น้อยกว่า 140 เส้น ต่อตารางนิ้ว
2. ทอด้วยเส้นด้าย  $20 \times 20(\pm 2)$  จำนวนเส้นด้ายยืนและด้ายพุ่งต้องไม่น้อยกว่า 2 ใน 3 ของเส้นด้ายยืนเพื่อป้องกันการหดตัวของผ้าด้านใดด้านหนึ่งจนเกินไป
3. พิมพ์โลโก้ ขนาดเส้นผ่าศูนย์กลาง 5 ซม. ชื่อโรงพยาบาล พ.ศ. ปัจจุบัน ทั้งผืน ตัวอักษรขนาด 0.5 ซม. ด้วยหมึกพิเศษสีดำ อย่างดีชัดเจนไม่ลอกหลุดเมื่อซักล้าง
4. ฝีมัมนับได้ไม่น้อยกว่า 9 ฝีมัมต่อความยาว 1 นิ้ว
5. ตัดเย็บด้วยผ้าฝ้าย 2 ชั้น ตะเข็บคู่
6. เจาะกลางขนาดไม่น้อยกว่า 12 นิ้ว  $\times$  14 นิ้ว
7. ขลิบแถบขานหน้า-หลังบริเวณที่เป็นส่วนกว้างของผ้า ใกล้ด้านที่เจาะ 1 จุด ลักษณะดังรูป ขนาดความกว้างไม่น้อยกว่า 1 นิ้ว ยาวไม่น้อยกว่า 5 นิ้ว
8. สามารถมีรอยต่อได้บริเวณริมผืนไม่เกิน 1 ด้าน
9. ผ้าที่ตัดเย็บทุกรายการต้องตัดเผื่อการหดตัวของผ้าอย่างน้อย 1-2 นิ้ว

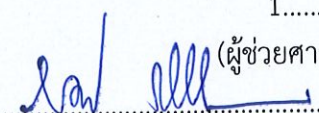

ผู้กำหนดรายละเอียดและคุณลักษณะเฉพาะ

1.  (ผู้ช่วยศาสตราจารย์ นายแพทย์ประสิทธิ์ อูพาพรณ)
2.  (นางสาวทัศนีย์ ลิ้มปิโสภณ)
3.  (นางสาวสุวรรณา สิ้นสawat)

ศูนย์การแพทย์สมเด็จพระเทพรัตนราชสุดาฯ สยามบรมราชกุมารี  
คุณลักษณะเฉพาะของวัสดุผ้า (สำหรับผู้ป่วยและทำหัตถการ)

รายการที่ 2.18 ผ้าสี่เหลี่ยม 2 ชั้น เจาะกลาง ขนาดไม่น้อยกว่า 75 นิ้ว x 85 นิ้ว (Bundle Eye) จำนวน 70 ผืน

กว้าง ไม่น้อยกว่า 75 นิ้ว  
ยาว ไม่น้อยกว่า 85 นิ้ว

1. เป็นผ้าฝ้าย 100% สีเขียวเข้ม ขนาดไม่น้อยกว่า 75 นิ้ว x 85 นิ้ว จำนวนเส้นด้ายไม่น้อยกว่า 140 เส้น ต่อตารางนิ้ว
2. ทอด้วยเส้นด้าย  $20 \times 20 (\pm 2)$  จำนวนเส้นด้ายยืนและด้ายพุ่งต้องไม่น้อยกว่า 2 ใน 3 ของเส้นด้ายยืนเพื่อป้องกันการหดตัวของผ้าด้านใดด้านหนึ่งจนเกินไป
3. พิมพ์โลโก้ ขนาดเส้นผ่าศูนย์กลาง 5 ซม. ชื่อโรงพยาบาล พ.ศ. ปัจจุบัน ทั้งผืน ตัวอักษรขนาด 0.5 ซม. ด้วยหมึกพิเศษสีดำ อย่างชัดเจนไม่ลอกหลุดเมื่อซักล้าง
4. ฝีมัมนับได้ไม่น้อยกว่า 9 ฝีมัมต่อความยาว 1 นิ้ว
5. ตัดเย็บด้วยผ้าฝ้าย 2 ชั้น ตะเข็บคู่
6. เจาะกลางเป็นวงรีขนาดไม่น้อยกว่า 3 นิ้ว ระยะห่างจากด้านที่กว้างของผ้าถึงรอยเจาะไม่น้อยกว่า 15 นิ้ว ดังรูป
7. สามารถมีรอยต่อได้บริเวณริมผืนไม่เกิน 1 ด้าน
8. ผ้าที่ตัดเย็บทุกรายการต้องตัดเผื่อการหดตัวของผ้าอย่างน้อย 1-2 นิ้ว

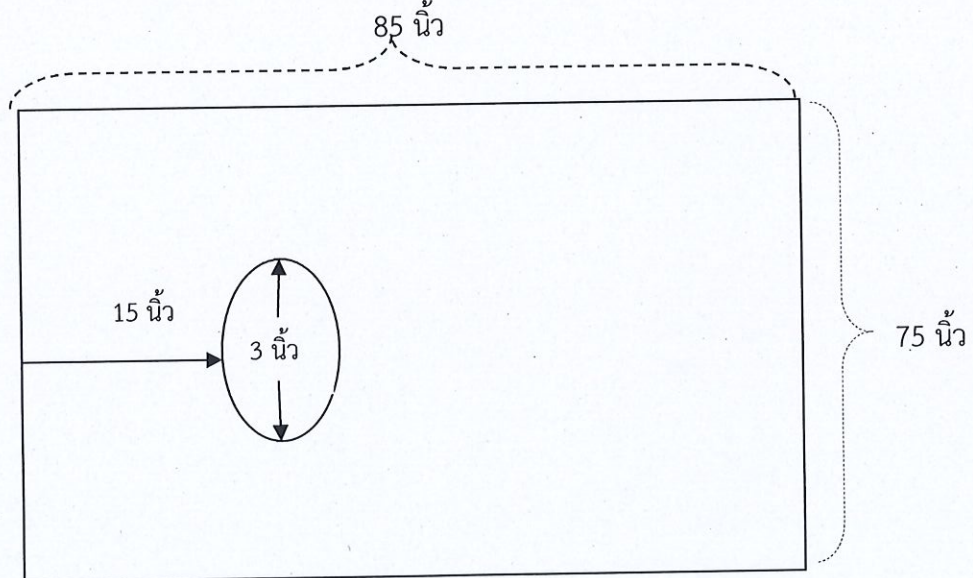

ผู้กำหนดรายละเอียดและคุณลักษณะเฉพาะ

1. *[Signature]* (นางสาวสุวรรณา สีนสวาท)
2. *[Signature]* (นางสาวทัศนีย์ ลิ้มปิโสภณ)
3. *[Signature]* (นางสาวสุวรรณา สีนสวาท)

ศูนย์การแพทย์สมเด็จพระเทพรัตนราชสุดาฯ สยามบรมราชกุมารี  
คุณลักษณะเฉพาะของวัสดุผ้า (สำหรับผู้ป่วยและทำหัตถการ)

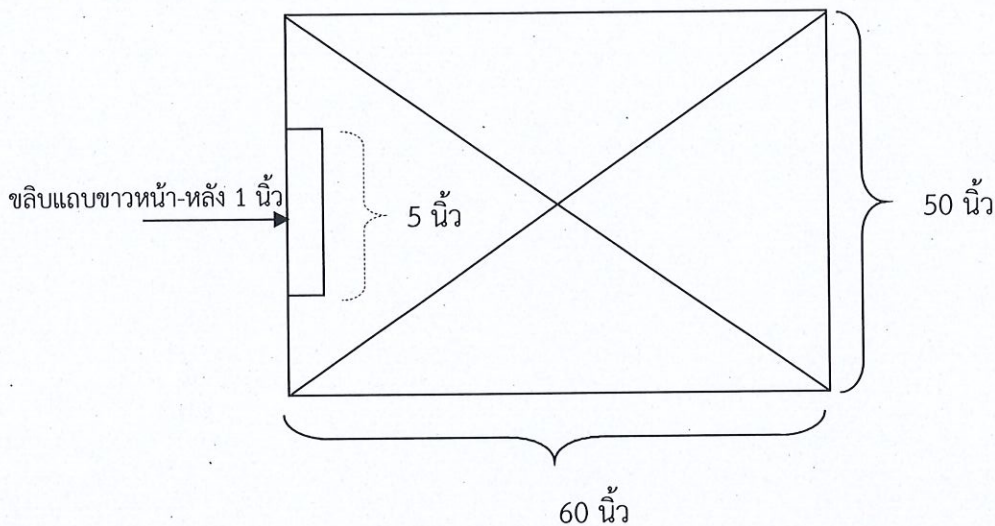

รายการที่ 2.19 ผ้าสี่เหลี่ยม 2 ชั้น ขนาดไม่น้อยกว่า 50 นิ้ว x 60 นิ้ว (ฝ้ายกตัวผู้ป่วย) จำนวน 100 ผืน

กว้าง ไม่น้อยกว่า 50 นิ้ว  
ยาว ไม่น้อยกว่า 60 นิ้ว

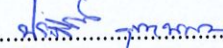
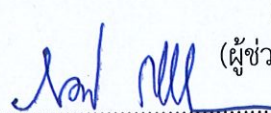

1. เป็นผ้าฝ้าย 100% สีเขียวเข้ม ขนาดไม่น้อยกว่า 50 นิ้ว x 60 นิ้ว จำนวนเส้นด้ายไม่น้อยกว่า 140 เส้น ต่อตารางนิ้ว
2. ทอด้วยเส้นด้าย  $20 \times 20 (\pm 2)$  จำนวนเส้นด้ายยืนและด้ายพุ่งต้องไม่น้อยกว่า 2 ใน 3 ของเส้นด้ายยืนเพื่อป้องกันการหดตัวของผ้าด้านใดด้านหนึ่งจนเกินไป
3. พิมพ์โลโก้ ขนาดเส้นผ่าศูนย์กลาง 5 ซม. ชื่อโรงพยาบาล พ.ศ. ปัจจุบัน ทั้งผืน ตัวอักษรขนาด 0.5 ซม. ด้วยหมึกพิเศษสีดำ อย่างชัดเจนไม่ลอกหลุดเมื่อซักล้าง
4. ฝ้ายเข็มเย็บนับได้ไม่น้อยกว่า 9 ฝ้ายเข็มต่อความยาว 1 นิ้ว
5. ตัดเย็บด้วยผ้าฝ้าย 2 ชั้น ตะเข็บคู่ เย็บแบบกากบาทตามรูป
6. ขลิบแถบขวาหน้า-หลังบริเวณที่เป็นส่วนกว้างของผ้า 1 จุด ลักษณะดังรูป ขนาดความกว้างไม่น้อยกว่า 1 นิ้ว ยาวไม่น้อยกว่า 5 นิ้ว
7. ผ้าที่ตัดเย็บทุกรายการต้องตัดเผื่อการหดตัวของผ้าอย่างน้อย 1-2 นิ้ว

ผู้กำหนดรายละเอียดและคุณลักษณะเฉพาะ

1.  (ผู้ช่วยศาสตราจารย์ นายแพทย์ประสิทธิ์ อูพาพรณ)
2.  (นางสาวทัศนีย์ ลิ้มปิโสภณ)
3.  (นางสาวสุวรรณา สิ้นสาวท)

ศูนย์การแพทย์สมเด็จพระเทพรัตนราชสุดาฯ สยามบรมราชกุมารี  
คุณลักษณะเฉพาะของวัสดุผ้า (สำหรับผู้ป่วยและทำหัตถการ)

รายการที่ 2.20 ชุดเจ้าหน้าที่สีเขียวเข้ม Size S จำนวน 150 ชุด รายการที่ 2.23 ชุดเจ้าหน้าที่สีเขียวเข้ม Size XL จำนวน 150 ชุด  
รายการที่ 2.21 ชุดเจ้าหน้าที่สีเขียวเข้ม Size M จำนวน 250 ชุด รายการที่ 2.24 ชุดเจ้าหน้าที่สีเขียวเข้ม Size XXL จำนวน 150 ชุด  
รายการที่ 2.22 ชุดเจ้าหน้าที่สีเขียวเข้ม Size L จำนวน 250 ชุด

ขนาดเสื้อ	S	M	L	XL	XXL
ไหล่ไม่น้อยกว่า (นิ้ว)	16	17	18	19	21
รอบอกไม่น้อยกว่า (นิ้ว)	42	44	46	48	50
ความยาวไม่น้อยกว่า (นิ้ว)	27	28	29	30	31
แขนยาวไม่น้อยกว่า (นิ้ว)	7	8	9	10	11
วงแขนไม่น้อยกว่า (นิ้ว)	20.5	21	21.5	22	22.5
ปลายแขนไม่น้อยกว่า (นิ้ว)	15	16	17	18	19
รอบคอไม่น้อยกว่า (นิ้ว)	23	23	24.5	24.5	25
คอกว้างไม่น้อยกว่า (นิ้ว)	9	9	9.5	9.5	10

ขนาดกางเกง	S	M	L	XL	XXL
รอบสะโพกไม่น้อยกว่า (นิ้ว)	40	42	44	46	48
กางเกงยาวไม่น้อยกว่า (นิ้ว)	38	39	40	41	41
ปลายขาไม่น้อยกว่า (นิ้ว)	17	17	18	19	20

1. ผ้าโพลีเอสเตอร์สีเขียวเข้ม เส้นด้ายทอคู่ โครงสร้างเส้นด้ายทอ NO. 34/2 x 34/2 ( $\pm 3$ ) จำนวนเส้นด้ายไม่น้อยกว่า 120 เส้นต่อ 1 ตารางนิ้ว
2. อัตราส่วนผสม Polyester 65% ( $\pm 3$ ) Rayon 35% ( $\pm 3$ )
3. พิมพ์โลโก้ ขนาดเส้นผ่าศูนย์กลาง 5 ซม. ชื่อโรงพยาบาล พ.ศ.ปัจจุบัน ตัวอักษรขนาด 0.5 ซม. และข้อความ "ใช้ภายในศูนย์การแพทย์เท่านั้น" ที่หน้าอกด้านซ้าย ด้วยหมึกพิเศษสีดำ อย่างดีชัดเจนไม่ลอกหลุดเมื่อซักล้าง
4. ฝีเสริมเย็บนับได้ไม่น้อยกว่า 9 ฝีเสริมต่อความยาว 1 นิ้ว
5. มีกระเป๋าสองใบขนาดไม่น้อยกว่า 6 นิ้ว X 6 นิ้ว ดังภาพ
6. กางเกงขอบยางยืดและมีเชือกผูกที่เอวดังภาพ

แบบเสื้อ

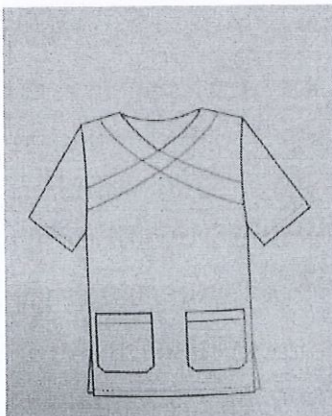

แบบกางเกง

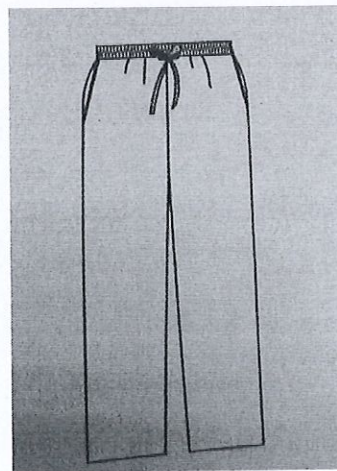

ผู้กำหนดรายละเอียดและคุณลักษณะเฉพาะ

- 1.....  
(ผู้ช่วยศาสตราจารย์ นายแพทย์ประสิทธิ์ อุพาพรรณ)
- 2.....  
(นางสาวทัศนีย์ ลิ้มปิโสภณ)
- 3.....  
(นางสาวสุวรรณา สีนสวาท)

ศูนย์การแพทย์สมเด็จพระเทพรัตนราชสุดาฯ สยามบรมราชกุมารี  
คุณลักษณะเฉพาะของวัสดุผ้า (สำหรับผู้ป่วยและทำหัตถการ)

รายการที่ 2.25 ชุดกิโมโนแขนสั้นสีเขียวเข้ม

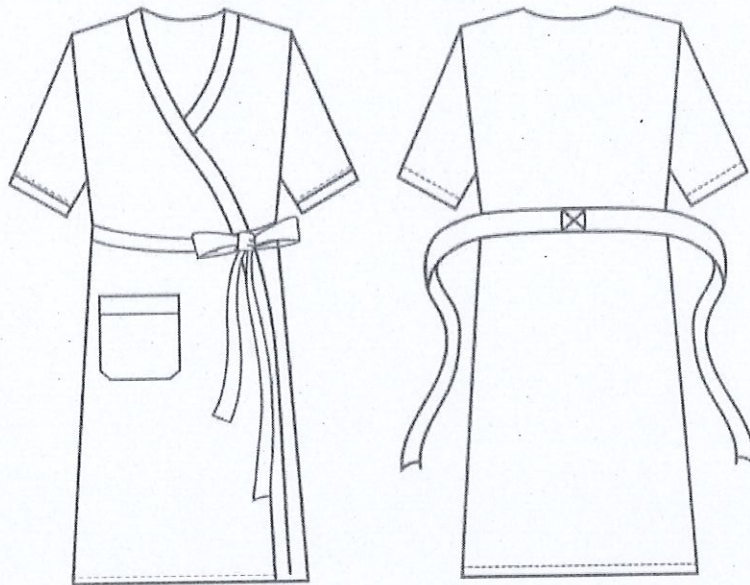

จำนวน 400 ชุด

ขนาดตัวยาว ไม่น้อยกว่า 50 นิ้ว  
ไหล่กว้าง ไม่น้อยกว่า 25 นิ้ว  
รอบอก ไม่น้อยกว่า 50 นิ้ว

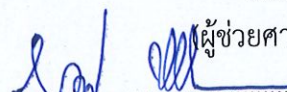

1. เป็นผ้าที่ซี.คอม ทวิล (TC Comb Twill) แบบหนา สีเขียวเข้ม จำนวนเส้นด้ายต้องนับได้ไม่น้อยกว่า 210 เส้นต่อ 1 ตารางนิ้ว
2. อัตราส่วนผสม Polyester 65%(±3) Cotton 35%(±3) โครงสร้างเส้นด้ายทอ NO. 30 x 30 (±3)
3. พิมพ์โลโก้ ขนาดเส้นผ่าศูนย์กลาง 5 ซม. ชื่อโรงพยาบาล พ.ศ. ปัจจุบัน ทั้งผืน ตัวอักษรขนาด 0.5 ซม. ด้วยหมึกพิเศษสีดำ อดีชัดเจนไม่ลอกหลุดเมื่อซักล้าง
4. ฝีเข็มเย็บนับได้ไม่น้อยกว่า 9 ฝีเข็มต่อความยาว 1 นิ้ว
5. ขนาดตัวยาวไม่น้อยกว่า 50 นิ้ว ไหล่กว้างไม่น้อยกว่า 25 นิ้ว รอบอกไม่น้อยกว่า 50 นิ้ว
6. กระเป๋าค้นหาขนาดไม่น้อยกว่า 6 นิ้ว x 6 นิ้ว บริเวณเอวด้านขวา ดังรูป

ผู้กำหนดรายละเอียดและคุณลักษณะเฉพาะ

1. .....  
ผู้ช่วยศาสตราจารย์ นายแพทย์ประสิทธิ์ อูพาพรณ)
2. .....  
(นางสาวทัศนีย์ ลิ้มปิโสภณ)
3. .....  
(นางสาวสุวรรณา สิ้นสวาท)

ศูนย์การแพทย์สมเด็จพระเทพรัตนราชสุดาฯ สยามบรมราชกุมารี  
คุณลักษณะเฉพาะของวัสดุผ้า (สำหรับผู้ป่วยและทำหัตถการ)

รายการที่ 2.26 ชุดกิโมโนแขนสั้นสีเขียวเข้ม (ใหญ่พิเศษ)

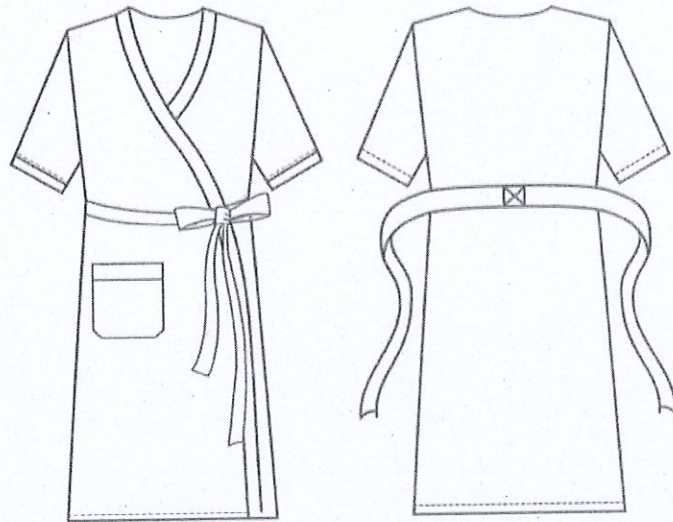

จำนวน 50 ชุด

ขนาดตัวยาว ไม่น้อยกว่า 50 นิ้ว  
ไหล่กว้าง ไม่น้อยกว่า 34 นิ้ว  
รอบอก ไม่น้อยกว่า 62 นิ้ว

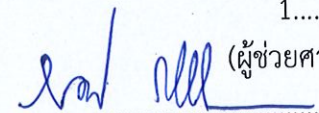

1. เป็นผ้าที่ซี.คอม ทวิล (TC Comb Twill) แบบหนา สีเขียวเข้ม จำนวนเส้นด้ายต้องนับได้ไม่น้อยกว่า 210 เส้นต่อ 1 ตารางนิ้ว
2. อัตราส่วนผสม Polyester 65%(±3) Cotton 35%(±3) โครงสร้างเส้นด้ายทอ NO. 30 x 30 (±3)
3. พิมพ์โลโก้ ขนาดเส้นผ่าศูนย์กลาง 5 ซม. ชื่อโรงพยาบาล พ.ศ. ปัจจุบัน ทั้งผืน ตัวอักษรขนาด 0.5 ซม. ด้วยหมึกพิเศษสีดำ อย่างชัดเจนไม่ลอกหลุดเมื่อซักล้าง
4. ฝีมือนับได้ไม่น้อยกว่า 9 ฝีมือนต่อความยาว 1 นิ้ว
5. ขนาดตัวยาวไม่น้อยกว่า 50 นิ้ว ไหล่กว้างไม่น้อยกว่า 34 นิ้ว รอบอกไม่น้อยกว่า 62 นิ้ว
6. กระเป๋าค้นหาขนาดไม่น้อยกว่า 6 นิ้ว x 6 นิ้ว บริเวณเอวด้านขวา ดังรูป

ผู้กำหนดรายละเอียดและคุณลักษณะเฉพาะ

1.  .....  
(ผู้ช่วยศาสตราจารย์ นายแพทย์ประสิทธิ์ อุพาพรรณ)
2.  .....  
(นางสาวทัศนีย์ ลิ้มปิโสภณ)
3.  .....  
(นางสาวสุวรรณา สิ้นสawat)

ศูนย์การแพทย์สมเด็จพระเทพรัตนราชสุดาฯ สยามบรมราชกุมารี  
คุณลักษณะเฉพาะของวัสดุผ้า (สำหรับผู้ป่วยและทำหัตถการ)

รายการที่ 2.27 เสื้อกาวน์ตัวยาว - แขนสั้น สีขาว Size L	จำนวน	50	ตัว
รายการที่ 2.28 เสื้อกาวน์ตัวยาว - แขนสั้น สีขาว Size XL	จำนวน	50	ตัว

ขนาด	L	XL	
ไหล่ไม่น้อยกว่า	19	20	นิ้ว
อกไม่น้อยกว่า	48	50	นิ้ว
ตัวยาวไม่น้อยกว่า	44	46	นิ้ว

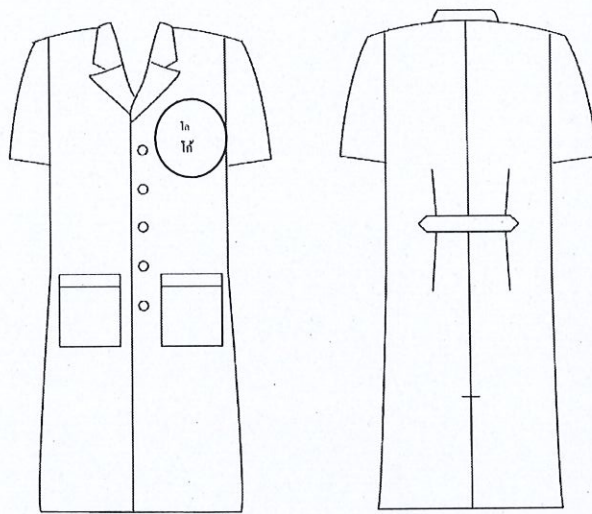

1. ผ้าโพรเนอหนา (TR) สีขาว อัตราส่วนผสม Polyester 80%(±3) Rayon 20%(±3)
2. ด้ายทอเบอร์ 30/2 x 15/1 (±3) จำนวนเส้นด้ายไม่น้อยกว่า 120 เส้นต่อ 1 ตารางนิ้ว
3. ปักโลโก้ ขนาดเส้นผ่าศูนย์กลาง 5 ซม. ชื่อโรงพยาบาล พ.ศ. ปัจจุบัน 1 จุด ด้วยตัวอักษรสีดำขนาด 0.5 ซม. บริเวณหน้าอกเสื้อด้านซ้าย
4. ให้ตัดตามความยาวของผ้า ขนาดดังรูปตัวอย่าง
5. ฝีเข็มที่เย็บต้องไม่น้อยกว่า 9 ฝีเข็มต่อความยาว 1 นิ้ว ใช้ด้ายคุณภาพดี มีความเหนียวและไม่ขาดง่าย

ผู้กำหนดรายละเอียดและคุณลักษณะเฉพาะ

- 1.....  
(ผู้ช่วยศาสตราจารย์ นายแพทย์ประสิทธิ์ อุพาพรรณ)
- 2.....  
(นางสาวทัศนีย์ ลิ้มปิโสภณ)
- 3.....  
(นางสาวสุวรรณา สิ้นสวาท)

ศูนย์การแพทย์สมเด็จพระเทพรัตนราชสุดาฯ สยามบรมราชกุมารี  
คุณลักษณะเฉพาะของวัสดุผ้า (สำหรับผู้ป่วยและทำหัตถการ)

รายการที่ 2.29 หมวกคลุมผมห้องผ่าตัด

จำนวน 200 ใบ

ขนาดวงรีด้านบนไม่น้อยกว่า 6.5 นิ้ว x 8 นิ้ว

ขนาดรอบขอบหมวกไม่น้อยกว่า 28 นิ้ว

ความสูงขอบหมวกไม่น้อยกว่า 6 นิ้ว

เชือกสำหรับรัดด้านหลังไม่น้อยกว่า 2 เส้นๆ ละไม่น้อยกว่า 8 นิ้ว ต่อรูดสามเหลี่ยม

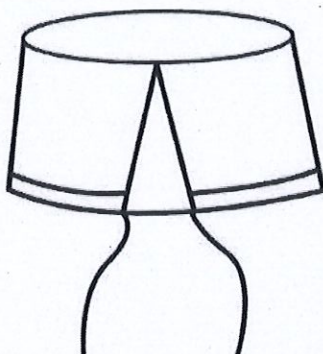

1. ผ้าโพลีเอสเตอร์ (TR) สีเขียวเข้ม จำนวนเส้นด้ายไม่น้อยกว่า 210 เส้นต่อ 1 ตารางนิ้ว
2. อัตราส่วนผสม Polyester 65%(±3) Cotton 35%(±3) ทอด้วยเส้นด้าย NO. 45 x 45 (±3)
3. พิมพ์โลโก้ ขนาดเส้นผ่าศูนย์กลาง 5 ซม. ชื่อโรงพยาบาล พ.ศ. ปัจจุบัน ทั้งผืน ตัวอักษรขนาด 0.5 ซม. ด้วยหมึกพิเศษสีดำ อย่างชัดเจนไม่ลอกหลุดเมื่อซักล้าง
4. ฝีเข็มเย็บต้องไม่น้อยกว่า 9 ฝีเข็มต่อความยาว 1 นิ้ว ใช้ด้ายคุณภาพดี มีความเหนียวและไม่ขาดสีคงทน
5. ขนาดของหมวก วงรีด้านบนไม่น้อยกว่า 6.5 นิ้ว x 8 นิ้ว ขนาดรอบขอบหมวกไม่น้อยกว่า 28 นิ้ว ความสูงขอบหมวกไม่น้อยกว่า 6 นิ้ว
6. เชือกสำหรับรัดด้านหลังไม่น้อยกว่า 2 เส้นๆ ละไม่น้อยกว่า 8 นิ้ว ต่อรูดสามเหลี่ยม

ผู้กำหนดรายละเอียดและคุณลักษณะเฉพาะ

1. ชรัส งามทน (ผู้ช่วยศาสตราจารย์ นายแพทย์ประสิทธิ์ อุพาพวรรณ)
2. นางสาวทัศนีย์ ลิ้มปิโสภณ (นางสาวทัศนีย์ ลิ้มปิโสภณ)
3. นางสาวสุวรรณา สีนสวาท (นางสาวสุวรรณา สีนสวาท)

ศูนย์การแพทย์สมเด็จพระเทพรัตนราชสุดาฯ สยามบรมราชกุมารี  
คุณลักษณะเฉพาะของวัสดุผ้า (สำหรับผู้ป่วยและทำหัตถการ)

รายการที่ 2.30 ชุดเจ้าหน้าที่สีน้ำเงินเข้ม Size S จำนวน 15 ชุด รายการที่ 2.32 ชุดเจ้าหน้าที่สีน้ำเงินเข้ม Size L จำนวน 9 ชุด  
รายการที่ 2.31 ชุดเจ้าหน้าที่สีน้ำเงินเข้ม Size M จำนวน 9 ชุด

ขนาดเสื้อ	S	M	L
ไหล่ไม่น้อยกว่า (นิ้ว)	16	17	18
รอบอกไม่น้อยกว่า (นิ้ว)	42	44	46
ความยาวไม่น้อยกว่า (นิ้ว)	27	28	29
แขนยาวไม่น้อยกว่า (นิ้ว)	7	8	9
วงแขนไม่น้อยกว่า (นิ้ว)	20.5	21	21.5
ปลายแขนไม่น้อยกว่า (นิ้ว)	15	16	17
รอบคอไม่น้อยกว่า (นิ้ว)	23	23	24.5
คอกว้างไม่น้อยกว่า (นิ้ว)	9	9	9.5

ขนาดกางเกง	S	M	L
รอบสะโพกไม่น้อยกว่า(นิ้ว)	40	42	44
กางเกงยาวไม่น้อยกว่า (นิ้ว)	38	39	40
ปลายขาไม่น้อยกว่า (นิ้ว)	17	17	18

1. ผ้าโพลีเอสเตอร์สีน้ำเงินเข้ม เส้นด้ายทอคู่ โครงสร้างเส้นด้ายทอ NO. 34/2 x 34/2 ( $\pm 3$ ) จำนวนเส้นด้ายไม่น้อยกว่า 120 เส้นต่อ 1 ตารางนิ้ว
2. อัตราส่วนผสม Polyester 65% ( $\pm 3$ ) Rayon 35% ( $\pm 3$ )
3. พิมพ์โลโก้ ขนาดเส้นผ่าศูนย์กลาง 5 ซม. ชื่อโรงพยาบาลพร้อม พ.ศ.ปัจจุบัน และข้อความ "CSSD" ด้วยตัวอักษรขนาด 0.5 ซม. ที่หน้าอกด้านซ้าย ปลายแขนซ้าย และที่กางเกง อย่างละ 1 จุด ด้วยหมึกพิเศษสีขาวอย่างชัดเจนไม่ลอกหลุดเมื่อซักล้าง
4. ฝีเข็มเย็บนับได้ไม่น้อยกว่า 9 ฝีเข็มต่อความยาว 1 นิ้ว
5. มีกระเป๋าสองใบขนาดไม่น้อยกว่า 6 นิ้ว X 6 นิ้ว
6. กางเกงสีน้ำเงินเข้ม ขอบขายึดและมีเชือกผูกที่เอว ดังรูป

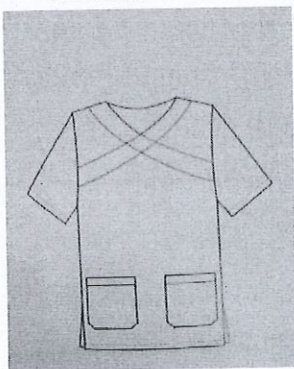

แบบเสื้อ

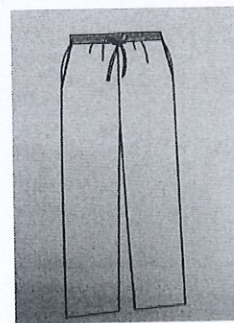

แบบกางเกง

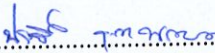
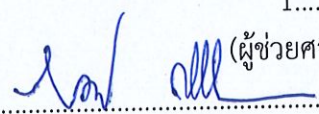

ผู้กำหนดรายละเอียดและคุณลักษณะเฉพาะ

1.  (ผู้ช่วยศาสตราจารย์ นายแพทย์ประสิทธิ์ อูพาทรรณ)
2.  (นางสาวทัศนีย์ ลิ้มปิโสภณ)
3.  (นางสาวสุวรรณา สิ้นสawat)

ศูนย์การแพทย์สมเด็จพระเทพรัตนราชสุดาฯ สยามบรมราชกุมารี  
คุณลักษณะเฉพาะของวัสดุผ้า (สำหรับผู้ป่วยและทำหัตถการ)

รายการที่ 2.33 ชุดเจ้าหน้าที่สีน้ำเงินเข้ม Size XL จำนวน 6 ชุด รายการที่ 2.35 ชุดเจ้าหน้าที่สีน้ำเงินเข้ม Size 4XL จำนวน 3 ชุด  
รายการที่ 2.34 ชุดเจ้าหน้าที่สีน้ำเงินเข้ม Size XXL จำนวน 6 ชุด

ขนาดเสื้อ	XL	XXL	4XL
ไหล่ไม่น้อยกว่า (นิ้ว)	19	21	25
รอบอกไม่น้อยกว่า (นิ้ว)	48	50	54
ความยาวไม่น้อยกว่า (นิ้ว)	30	31	34
แขนยาวไม่น้อยกว่า (นิ้ว)	10	11	14
วงแขนไม่น้อยกว่า (นิ้ว)	22	22.5	27
ปลายแขนไม่น้อยกว่า (นิ้ว)	18	19	22
รอบคอไม่น้อยกว่า (นิ้ว)	24.5	25	30
คอกว้างไม่น้อยกว่า (นิ้ว)	9.5	10	13

ขนาดกางเกง	XL	XXL	4XL
รอบสะโพกไม่น้อยกว่า (นิ้ว)	46	48	56
กางเกงยาวไม่น้อยกว่า (นิ้ว)	41	41	44
ปลายขาไม่น้อยกว่า (นิ้ว)	19	20	24

1. ผ้าโพลีเอสเตอร์สีน้ำเงินเข้ม เส้นด้ายทอคู่ โครงสร้างเส้นด้ายทอ NO. 34/2 x 34/2 ( $\pm 3$ ) จำนวนเส้นด้ายไม่น้อยกว่า 120 เส้นต่อ 1 ตารางนิ้ว
2. อัตราส่วนผสม Polyester 65% ( $\pm 3$ ) Rayon 35% ( $\pm 3$ )
3. พิมพ์โลโก้ ขนาดเส้นผ่าศูนย์กลาง 5 ซม. ชื่อโรงพยาบาลพร้อม พ.ศ.ปัจจุบัน และข้อความ "CSSD" ด้วยตัวอักษรขนาด 0.5 ซม. ที่หน้าอกด้านซ้าย ปลายแขนซ้าย และที่กางเกง อย่างละ 1 จุด ด้วยหมึกพิเศษสีขาวอย่างชัดเจนไม่ลอกหลุดเมื่อซักล้าง
4. ฝีมือนุ่มสบายได้ไม่น้อยกว่า 9 ฝีมือนุ่มต่อความยาว 1 นิ้ว
5. มีกระเป๋าสองใบขนาดไม่น้อยกว่า 6 นิ้ว X 6 นิ้ว
6. กางเกงสีน้ำเงินเข้ม ขอบยางยืดและมีเชือกผูกที่เอว ดังรูป

แบบเสื้อ

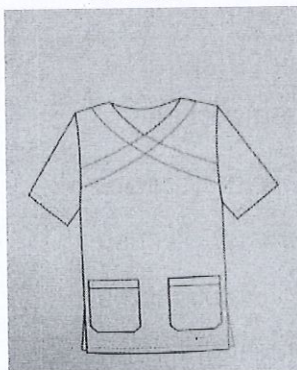

แบบกางเกง

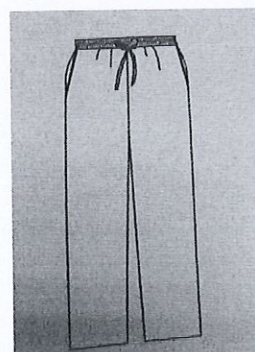

ผู้กำหนดรายละเอียดและคุณลักษณะเฉพาะ

- 1..... *ประสิทธิ์ อุพาพรณ*.....  
(ผู้ช่วยศาสตราจารย์ นายแพทย์ประสิทธิ์ อุพาพรณ)
- 2..... *ลลิตา ลิ้มปิโสภณ*.....  
(นางสาวทัศนีย์ ลิ้มปิโสภณ)
- 3..... *สุวรรณา สิ้นสวาท*.....  
(นางสาวสุวรรณา สิ้นสวาท)

## 4. ตัวอย่างแบบและขนาดตัวหนังสือ โลโก้ โรงพยาบาล



ศูนย์การแพทย์ ฯ พ.ศ.ปัจจุบัน

ศูนย์ผู้สูงวัยเฉลิมพระเกียรติฯ พ.ศ.ปัจจุบัน

## 6.1 พิมพ์ด้วยหมึกสีม่วงเข้ม (ยกเว้นรายการที่ 1.14 และ 1.15 พิมพ์ด้วยหมึกสีขาว)

## พิมพ์ตัวอักษร

- ขนาด 0.5 ซม. ได้แก่ กลุ่มที่ 1 รายการที่ 1.2, 1.3, 1.4, 1.13, 1.14, 1.15, 1.16, 1.17, 1.18, 1.19, 1.37, 1.38 และ 1.43

- ขนาด 2 ซม. ได้แก่ กลุ่มที่ 1 รายการที่ 1.1, 1.5, 1.6, 1.7, 1.8, 1.9, 1.22, 1.23, 1.24, 1.39, 1.40, 1.41 และ 1.42

## พิมพ์โลโก้

- ขนาดเส้นผ่าศูนย์กลาง 5 ซม. ได้แก่ กลุ่มที่ 1 รายการที่ 1.2, 1.3, 1.4, 1.13, 1.14, 1.15, 1.16, 1.17, 1.18, 1.19, 1.37, 1.38 และ 1.43

- ขนาดเส้นผ่าศูนย์กลาง 30 ซม. ได้แก่ กลุ่มที่ 1 รายการที่ 1.5, 1.6, 1.24, 1.39 และ 1.40

- ขนาดเส้นผ่าศูนย์กลาง 43 ซม. ได้แก่ กลุ่มที่ 1 รายการที่ 1.1, 1.7, 1.8, 1.9, 1.22, 1.23, 1.41 และ 1.42

## 6.2 พิมพ์ด้วยหมึกสีดำ (ยกเว้นรายการที่ 2.30-2.35 พิมพ์ด้วยหมึกสีขาว)

## พิมพ์ตัวอักษร

- ขนาด 0.5 ซม. ได้แก่กลุ่มที่ 2 รายการที่ 2.1 ถึง 2.26 และ 2.29 ถึง 2.35

## พิมพ์โลโก้

- ขนาดเส้นผ่าศูนย์กลาง 5 ซม. ได้แก่ กลุ่มที่ 2 รายการที่ 2.1 ถึง 2.26 และ 2.29 ถึง 2.35

ผู้กำหนดรายละเอียดและคุณลักษณะเฉพาะ

1.....*ช.พร*.....2.....*นางสาวทัศนีย์ ลิ้มปิโสภณ*..... (ผู้ช่วยศาสตราจารย์ นายแพทย์ประสิทธิ์ อูพาพรณ)3.....*นางสาวสุวรรณา สิ้นสวาท*.....

(นางสาวทัศนีย์ ลิ้มปิโสภณ)

(นางสาวสุวรรณา สิ้นสวาท)

### 6.3 ปักโลโก้และตัวอักษรสีดำ (ยกเว้นรายการที่ 1.30 และ 1.36 ปักตัวอักษรสีขาว)

#### ปักตัวอักษร

- ขนาด 0.5 ซม. ได้แก่ กลุ่มที่ 1 รายการที่ 1.10, 1.11, 1.12, 1.20, 1.21, 1.25, 1.26, 1.27, 1.28, 1.29, 1.30, 1.31, 1.32, 1.33, 1.34, 1.36 กลุ่มที่ 2 รายการที่ 2.27 และ 2.28

#### ปักโลโก้

- ขนาดเส้นผ่าศูนย์กลาง 5 ซม. ได้แก่ กลุ่มที่ 1 รายการที่ 1.10, 1.11, 1.12, 1.20, 1.21, 1.25, 1.26, 1.27, 1.28, 1.29, 1.30, 1.31, 1.32, 1.33, 1.34, 1.36 กลุ่มที่ 2 รายการที่ 2.27 และ 2.28

หมายเหตุ สามารถดูตัวอย่างสี ขนาดโลโก้ ได้ที่งานซักฟอก ศูนย์การแพทย์ฯ

### 7. เงื่อนไขเพื่อประกอบการพิจารณา

7.1 ผู้เสนอราคาจะต้องส่งตัวอย่างผ้าที่ตัดเย็บเรียบร้อย จำนวน 2 กลุ่ม รายการละ 1 ชุด ตามรายละเอียดคุณลักษณะเฉพาะ ตัวอย่างที่ตัดเย็บเรียบร้อยแล้ว จะต้องส่งถึงศูนย์การแพทย์ฯ ภายใน 3 วันทำการ นับจากวันยื่นเสนอราคา หากพ้นกำหนดจะไม่รับพิจารณาข้อเสนอของผู้ยื่นรายนั้น ยกเว้นตราและเครื่องหมายให้ดำเนินการเมื่อได้รับการคัดเลือกเป็นผู้รับจ้างแล้ว

7.2 ผู้เสนอราคาที่ได้รับการคัดเลือก จะต้องนำตัวอย่างผ้าที่ใช้ตัดเย็บทุกสี ขนาด 15x15 นิ้ว มาประกอบการทำสัญญา

7.3 ผ้าที่ใช้ในการตัดเย็บจะต้องผ่านการตรวจสอบคุณภาพจากสถาบันพัฒนาอุตสาหกรรมสิ่งทอโดยต้องมีรายงานผลทดสอบเนื้อผ้าซึ่งต้องออกให้ไม่เกิน 90 วัน นับถึงวันที่เสนอราคา และให้นำผลทดสอบฉบับจริงมาแสดงในวันยื่นตัวอย่างแล้วจะคืนให้ภายหลังการตรวจสอบเสร็จสิ้นโดยต้องระบุคุณลักษณะอย่างน้อยดังนี้

5.3.1) ผ้าขนหนูสีม่วง ทอด้วยด้ายคู่ อัตราส่วนผสมผ้าบริเวณขนเป็นคอตตอน (Cotton) 100% (รายการ 1.1 และ 1.8)

5.3.2) ผ้าขนหนูสีเหลืองสำหรับพระ ทอด้วยด้ายคู่ อัตราส่วนผสมผ้าบริเวณขนเป็นคอตตอน (Cotton) 100% (รายการ 1.22)

5.3.3) ผ้าขนหนูสีขาว ทอด้วยด้ายคู่ อัตราส่วนผสมผ้าบริเวณขนเป็นคอตตอน (Cotton) 100% (รายการ 1.28, 1.29 และ 1.31)

5.3.4) ผ้าขนหนูสีฟ้าคราม ทอด้วยด้ายคู่ อัตราส่วนผสมผ้าบริเวณขนเป็นคอตตอน (Cotton) 100% (รายการ 1.35 และ 1.42)

5.3.5) ผ้าขนหนูสีฟ้า ทอด้วยด้ายคู่ อัตราส่วนผสมผ้าบริเวณขนเป็นคอตตอน (Cotton) 100% (รายการ 1.43)

ผู้กำหนดรายละเอียดและคุณลักษณะเฉพาะ

1.....  
 (ผู้ช่วยศาสตราจารย์ นายแพทย์ประสิทธิ์ อุพาพวรรณ)  
 2.....  
 (นางสาวทัศนีย์ ลิ้มปิโสภณ)  
 3.....  
 (นางสาวสุวรรณา สิ้นสวาท)

5.3.6) ที.ซี.คอม ทวิล (TC Comb Twill) สีม่วง จำนวนเส้นด้ายต้องนับได้ไม่น้อยกว่า 215 เส้นต่อ 1 ตารางนิ้ว อัตราส่วนผสม Polyester 65%(±3) Cotton 35%(±3) ด้ายทอเบอร์ 45 x 34 (±3) (รายการ 1.2-1.7 และ 1.9-1.13)

5.3.7) ที.ซี.คอม ทวิล (TC Comb Twill) สีเหลืองสำหรับพระ จำนวนเส้นด้ายต้องนับได้ไม่น้อยกว่า 215 เส้นต่อ 1 ตารางนิ้ว อัตราส่วนผสม Polyester 65%(±3) Cotton 35%(±3) ด้ายทอเบอร์ 45 x 34 (±3) (รายการ 1.20-1.21 และ 1.23-1.24)

5.3.8) ที.ซี.คอม ทวิล (TC Comb Twill) สีฟ้า จำนวนเส้นด้ายต้องนับได้ไม่น้อยกว่า 215 เส้นต่อ 1 ตารางนิ้ว อัตราส่วนผสม Polyester 65%(±3) Cotton 35%(±3) ด้ายทอเบอร์ 45 x 34 (±3) (รายการ 2.8)

5.3.9) ที.ซี.คอม ทวิล (TC Comb Twill) เนื้อหนาสีเขียวเข้ม จำนวนเส้นด้ายต้องนับได้ไม่น้อยกว่า 210 เส้นต่อ 1 ตารางนิ้ว อัตราส่วนผสม Polyester 65%(±3) Cotton 35%(±3) ด้ายทอเบอร์ 30 x 30 (±3) (รายการ 2.25 และ 2.26)

5.3.10) ที.ซี.คอม ทวิล (TC Comb Twill) สีฟ้าคราม จำนวนเส้นด้ายต้องนับได้ไม่น้อยกว่า 215 เส้นต่อ 1 ตารางนิ้ว อัตราส่วนผสม Polyester 65%(±3) Cotton 35%(±3) ด้ายทอเบอร์ 45 x 34 (±3) (รายการ 1.37-1.41)

5.3.11) ที.ซี.คอม ทวิล (TC Comb Twill) สีม่วงเข้ม จำนวนเส้นด้ายต้องนับได้ไม่น้อยกว่า 215 เส้นต่อ 1 ตารางนิ้ว อัตราส่วนผสม Polyester 65%(±3) Cotton 35%(±3) ด้ายทอเบอร์ 45 x 34 (±3) (รายการ 1.36)

5.3.12) ที.ซี.คอม ทวิล (TC Comb Twill) สีน้ำตาลอ่อน จำนวนเส้นด้ายต้องนับได้ไม่น้อยกว่า 215 เส้นต่อ 1 ตารางนิ้ว อัตราส่วนผสม Polyester 65%(±3) Cotton 35%(±3) ด้ายทอเบอร์ 45 x 34 (±3) (รายการ 1.25-1.27)

5.3.13) ที.ซี.คอม ทวิล (TC Comb Twill) สีน้ำเงินเข้ม จำนวนเส้นด้ายต้องนับได้ไม่น้อยกว่า 215 เส้นต่อ 1 ตารางนิ้ว อัตราส่วนผสม Polyester 65%(±3) Cotton 35%(±3) ด้ายทอเบอร์ 45 x 34 (±3) (รายการ 1.14 และ 1.15)

5.3.14) ที.ซี.คอม ทวิล (TC Comb Twill) สีขาวริ้วชาติน จำนวนเส้นด้ายต้องนับได้ไม่น้อยกว่า 238 เส้นต่อ 1 ตารางนิ้ว อัตราส่วนผสม Cotton 100% ด้ายทอเบอร์ 40 x 40 (±3) (รายการ 1.32-1.34)

5.3.15) ที.ซี.คอม ทวิล (TC Comb Twill) ลายการ์ตูน จำนวนเส้นด้ายต้องนับได้ไม่น้อยกว่า 215 เส้นต่อ 1 ตารางนิ้ว อัตราส่วนผสม Polyester 65%(±3) Cotton 35%(±3) ด้ายทอเบอร์ 45 x 34 (±3) (รายการ 1.17-1.19)

5.3.16) ผ้าสาลู สีขาว (Cotton 100 % ไม่ผสมใยสังเคราะห์) จำนวนเส้นด้ายต้องนับได้ไม่น้อยกว่า 110 เส้นต่อ 1 ตารางนิ้ว ด้ายทอเบอร์ 40 x 40 (±3) (รายการ 1.16)

ผู้กำหนดรายละเอียดและคุณลักษณะเฉพาะ

1.....  
 (ผู้ช่วยศาสตราจารย์ นายแพทย์ประสิทธิ์ อุพาพรรณ)  
 2.....  
 (นางสาวทัศนีย์ ลิ้มปิไสภณ)  
 3.....  
 (นางสาวสุวรรณา สิ้นสวาท)

5.3.17) ผ้าฝ้าย 100% สีเขียวเข้ม จำนวนเส้นด้ายไม่น้อยกว่า 140 เส้น ต่อตารางนิ้ว ทอด้วยเส้นด้าย  $20 \times 20 (\pm 2)$  จำนวนเส้นด้ายยืน และด้ายพุ่งต้องไม่น้อยกว่า 2 ใน 3 ของเส้นด้ายยืน (รายการ 2.1-2.7 และ 2.9-2.19)

5.3.18) ผ้าโทเรเนื้อหนาสีเขียวเข้ม โครงสร้างเส้นด้ายทอ NO.  $34/2 \times 34/2 (\pm 3)$  จำนวนเส้นด้ายไม่น้อยกว่า 120 เส้นต่อ 1 ตารางนิ้ว อัตราส่วนผสม Polyester 65 % ( $\pm 3$ ) Rayon 35 % ( $\pm 3$ ) (รายการ 2.20-2.24)

5.3.19) ผ้าโทเรเนื้อหนาสีน้ำเงินเข้ม โครงสร้างเส้นด้ายทอ NO.  $34/2 \times 34/2 (\pm 3)$  จำนวนเส้นด้ายไม่น้อยกว่า 120 เส้นต่อ 1 ตารางนิ้ว อัตราส่วนผสม Polyester 65% ( $\pm 3$ ) Rayon 35% ( $\pm 3$ ) (รายการ 2.30-2.35)

5.3.20) ผ้าโทเรเนื้อหนา (TR) สีขาว อัตราส่วนผสม Polyester 80% ( $\pm 3$ ) Rayon 20% ( $\pm 3$ ) ด้ายทอเบอร์  $30/2 \times 15/1 (\pm 3)$  จำนวนเส้นด้ายไม่น้อยกว่า 120 เส้นต่อ 1 ตารางนิ้ว (รายการ 2.27-2.28)

5.3.21) ผ้าโทเรเนื้อบาง (TR) สีเขียวเข้ม อัตราส่วนผสม Polyester 65% ( $\pm 3$ ) Cotton 35% ( $\pm 3$ ) ทอด้วยเส้นด้าย NO.  $45 \times 45 (\pm 3)$  จำนวนเส้นด้ายไม่น้อยกว่า 210 เส้นต่อ 1 ตารางนิ้ว (รายการ 2.29)

5.3.22) ผ้าโทเรเนื้อบาง (TR) สีน้ำเงินเข้ม อัตราส่วนผสม Polyester 65% ( $\pm 3$ ) Cotton 35% ( $\pm 3$ ) ทอด้วยเส้นด้าย NO.  $45 \times 45 (\pm 3)$  จำนวนเส้นด้ายไม่น้อยกว่า 210 เส้นต่อ 1 ตารางนิ้ว (รายการ 1.30)

7.4 หากตรวจพบหลังการส่งมอบวัสดุผ้าไม่ตรงตามมาตรฐานจากสถาบันอุตสาหกรรมสิ่งทอ ทางศูนย์การแพทย์ฯ จะส่งคืน และผู้รับจ้างจะต้องรับผิดชอบในการตัดเย็บมาส่งมอบใหม่ และต้องรับผิดชอบในการจ่ายค่าปรับกรณีส่งล่าช้าเกินกว่ากำหนดเวลาในสัญญา

## 8. เงื่อนไขอื่นๆ



8.1 ผู้ยื่นข้อเสนอราคาจะต้องมีผลงานประเภทเดียวกันกับที่ประกวดราคา หรืองานจำหน่ายวัสดุผ้าและตัดเย็บผ้าสำหรับโรงพยาบาล ในวงเงินไม่น้อยกว่า 2,500,000 บาท (สองล้านห้าแสนบาทถ้วน) ซึ่งผลงานดังกล่าวของผู้ขายต้องเป็นผลงานในสัญญาเดียวกัน และเป็นสัญญาที่ผู้ขายได้ทำงานแล้วเสร็จตามสัญญา ซึ่งได้มีการส่งมอบและตรวจรับเรียบร้อยแล้ว ตั้งแต่ปี พ.ศ. 2564 จนถึงปัจจุบัน และเป็นผลงานที่เป็นคู่สัญญาโดยตรงกับหน่วยงานของรัฐหรือหน่วยงานเอกชนที่ศูนย์การแพทย์ฯ เชื้อถือ โดยแนบสำเนาหนังสือรับรองผลงานและสำเนาสัญญา มายืนยันในวันที่ยื่นขอประกวดราคา

8.2 การส่งมอบวัสดุผ้า จำนวน 2 กลุ่ม ต้องพับบรรจุลงถุงแยกตามรายการ พร้อมแนบชื่อผู้ขาย ชื่อรายการ จำนวน ลงมาในถุงนั้นๆ ด้วย

8.3 คณะกรรมการตรวจรับพัสดุ จะสุ่มตรวจวัสดุผ้าที่ส่งมอบ หากพบว่าวัสดุผ้าดังกล่าวไม่ได้มาตรฐานตามมาตรฐานจากสถาบันอุตสาหกรรมสิ่งทอ ศูนย์การแพทย์ฯ จะส่งคืน และผู้ขายจะต้องนำวัสดุผ้าที่มีคุณสมบัติตามมาตรฐานมาส่งให้ใหม่ภายใน 7 วัน นับจากวันที่ได้รับแจ้ง

8.4 เมื่อผู้รับจ้างได้รับการคัดเลือกแล้ว จะต้องทำตัวอย่างแบบและขนาดตัวหนังสือ โลโก้ โรงพยาบาล ตามที่กำหนด ให้คณะกรรมการตรวจรับพัสดุพิจารณาอนุมัติ จึงจะนำไปพิมพ์

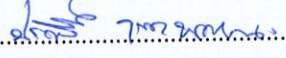
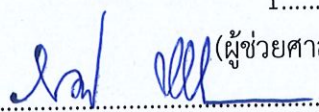
ผู้กำหนดรายละเอียดและคุณลักษณะเฉพาะ

1..... .....  
 (ผู้ช่วยศาสตราจารย์ นายแพทย์ประสิทธิ์ อนุพาพรณ)  
 2..... .....  
 (นางสาวทัศนีย์ ลิ้มปิโสภณ)  
 3..... .....  
 (นางสาวสุวรรณา สิ้นสawat)