

ศูนย์การแพทย์สมเด็จพระเทพรัตนราชสุดาฯ สยามบรมราชกุมารี

รายละเอียดของคุณลักษณะเฉพาะ
วัสดุผ้า (สำหรับผู้ป่วยและทำหัตถการ)

1. ความเป็นมา

ด้วยงานซักฟอก ศูนย์การแพทย์สมเด็จพระเทพรัตนราชสุดาฯ สยามบรมราชกุมารี เป็นหน่วยงานสนับสนุนบริการเกี่ยวกับวัสดุผ้าสำหรับผู้ป่วย ผ้าห้องผ่าตัด และผ้าสำหรับทำหัตถการต่างๆ ดังนั้นจึงมีความจำเป็นต้องจัดซื้อจัดจ้างวัสดุผ้า (สำหรับผู้ป่วยและทำหัตถการ) ชุดปฏิบัติงานของเจ้าหน้าที่ที่เกี่ยวข้องกับการรักษา ประจำปีงบประมาณ 2568 เพื่อทดแทนและรองรับการขยายบริการของศูนย์การแพทย์ฯ

วัสดุผ้า (สำหรับผู้ป่วยและทำหัตถการ) ประกอบด้วย 2 กลุ่ม

กลุ่มที่ 1 วัสดุผ้าสำหรับผู้ป่วย	จำนวน 21 รายการ
กลุ่มที่ 2 วัสดุผ้าสำหรับทำหัตถการ	จำนวน 33 รายการ

2. วัตถุประสงค์

2.1 เพื่อให้มีวัสดุผ้า (สำหรับผู้ป่วยและทำหัตถการ) ในปริมาณที่เพียงพอ สำหรับบริการให้กับหอผู้ป่วย และหน่วยงานต่างๆในโรงพยาบาล

2.2 เพื่อให้ได้รับสินค้าที่มีคุณภาพ และถูกต้องตามคุณสมบัติที่กำหนดในปริมาณที่เพียงพอ

2.3 เพื่อให้เกิดความพึงพอใจสูงสุดของผู้รับบริการ จากวัสดุงานผ้าต่างๆ ที่เพียงพอพร้อมใช้

3. คุณลักษณะเฉพาะของวัสดุผ้า (สำหรับผู้ป่วยและทำหัตถการ)

3.1 กลุ่มที่ 1 วัสดุผ้าสำหรับผู้ป่วย จำนวน 21 รายการ รายละเอียดตามเอกสารแนบท้าย

3.2 กลุ่มที่ 2 วัสดุผ้าสำหรับทำหัตถการ จำนวน 33 รายการ รายละเอียดตามเอกสารแนบท้าย

3.3 แบบและขนาดตัวของตัวหนังสือ โลโก้ โรงพยาบาล ตามเอกสารแนบท้าย สามารถดูตัวอย่างขนาด สี ขนาดโลโก้ได้ที่งานซักฟอก ศูนย์การแพทย์ฯ

ผู้กำหนดรายละเอียดและคุณลักษณะเฉพาะ

1.....
(ผู้ช่วยศาสตราจารย์ นายแพทย์ประสิทธิ์ อุพาพรรณ)

2.....
(นางสาวทัศนีย์ ลิ้มปิโสภณ)

3.....
(นางสาวสุวรรณา สิ้นสวาท)

ศูนย์การแพทย์สมเด็จพระเทพรัตนราชสุดาฯ สยามบรมราชกุมารี

รายละเอียดของคุณลักษณะเฉพาะ

วัสดุผ้า (สำหรับผู้ป่วยและทำหัตถการ)

วัสดุผ้า (สำหรับผู้ป่วยและทำหัตถการ) จำนวน 2 กลุ่ม ดังนี้

กลุ่มที่ 1 วัสดุผ้าสำหรับผู้ป่วย จำนวน 21 รายการ

1.1 ผ้าห่มขนหนู 2.67 ปอนด์/ผืน ขนาดไม่น้อยกว่า 60 นิ้ว x 80 นิ้ว	จำนวน	1,000	ผืน
1.2 ผ้าถุงผู้ป่วยสามัญ ขนาดไม่น้อยกว่า 36 นิ้ว x 70 นิ้ว	จำนวน	1,500	ผืน
1.3 เสื้อผู้ป่วยคอวีป้ายข้างสามัญ	จำนวน	1,500	ตัว
1.4 กางเกงผู้ป่วยสามัญ	จำนวน	800	ตัว
1.5 ผ้าขวางเตียง ขนาดไม่น้อยกว่า 42 นิ้ว x 72 นิ้ว	จำนวน	2,000	ผืน
1.6 ปลอกหมอน ขนาดไม่น้อยกว่า 20 นิ้ว x 30 นิ้ว x 7 นิ้ว	จำนวน	2,000	ใบ
1.7 ผ้าปูเตียงผู้ป่วย ขนาดไม่น้อยกว่า 74 นิ้ว x 110 นิ้ว	จำนวน	1,500	ผืน
1.8 ผ้าขนหนูเช็ดตัว 0.83 ปอนด์/ผืน ขนาดไม่น้อยกว่า 27 นิ้ว x 54 นิ้ว	จำนวน	250	ผืน
1.9 ผ้าปูรัดมูม ขนาดไม่น้อยกว่า 22 นิ้ว x 70 นิ้ว x 5 นิ้ว	จำนวน	1,000	ผืน
1.10 เสื้อผู้ป่วยคอวีป้ายข้างพิเศษ	จำนวน	700	ตัว
1.11 กางเกงผู้ป่วยพิเศษ	จำนวน	500	ตัว
1.12 ผ้าถุงผู้ป่วยพิเศษ ขนาดไม่น้อยกว่า 36 นิ้ว x 70 นิ้ว	จำนวน	700	ผืน
1.13 เสื้อเด็กแรกเกิด แบบสวมหัว	จำนวน	300	ตัว
1.14 ผ้าถุงผู้ป่วยสามัญ (ใหญ่พิเศษ) ขนาดไม่น้อยกว่า 40 นิ้ว x 85 นิ้ว	จำนวน	50	ผืน
1.15 เสื้อผู้ป่วยคอวีป้ายข้างสามัญ (ใหญ่พิเศษ)	จำนวน	50	ตัว
1.16 ผ้าอ้อม ขนาดไม่น้อยกว่า 21 นิ้ว x 21 นิ้ว	จำนวน	500	ผืน
1.17 ชุดผู้ป่วยเด็ก Size S	จำนวน	150	ชุด
1.18 ชุดผู้ป่วยเด็ก Size M	จำนวน	150	ชุด
1.19 ชุดผู้ป่วยเด็ก Size L	จำนวน	150	ชุด
1.20 เสื้อผู้ป่วยคอวีป้ายข้างพิเศษ สีเหลืองสำหรับพระ	จำนวน	30	ตัว
1.21 ผ้าถุงผู้ป่วยพิเศษ ขนาดไม่น้อยกว่า 36 นิ้ว x 70 นิ้ว สีเหลืองสำหรับพระ	จำนวน	30	ผืน

ผู้กำหนดรายละเอียดและคุณลักษณะเฉพาะ

1.
 (ผู้ช่วยศาสตราจารย์ นายแพทย์ประสิทธิ์ อุพาพรรณ)



2.
 (นางสาวทัศนีย์ ลิ้มปิโสภณ)

3.
 (นางสาวสุวรรณา สิ้นสวาท)

กลุ่มที่ 2 วัสดุผ้าสำหรับทำหัตถการ จำนวน 33 รายการ

2.1 ชุดกาวน์ผ้าตัดแขนยาวรัดข้อ Size XL	จำนวน	400	ชุด
2.2 ชุดกาวน์ผ้าตัดแขนยาวรัดข้อ Size L	จำนวน	400	ชุด
2.3 ผ้าสี่เหลี่ยม 2 ชั้น ขนาดไม่น้อยกว่า 18 นิ้ว x 18 นิ้ว	จำนวน	3,000	ผืน
2.4 ผ้าสี่เหลี่ยม 2 ชั้น ขนาดไม่น้อยกว่า 24 นิ้ว x 24 นิ้ว	จำนวน	3,000	ผืน
2.5 ผ้าสี่เหลี่ยม 2 ชั้น ขนาดไม่น้อยกว่า 36 นิ้ว x 36 นิ้ว	จำนวน	2,000	ผืน
2.6 ผ้าสี่เหลี่ยม 2 ชั้น ขนาดไม่น้อยกว่า 45 นิ้ว x 45 นิ้ว	จำนวน	2,000	ผืน
2.7 ผ้าสี่เหลี่ยม 2 ชั้น ขนาดไม่น้อยกว่า 75 นิ้ว x 75 นิ้ว	จำนวน	500	ผืน
2.8 ชุดกาวน์สีฟ้าแขนยาวรัดข้อ Size L	จำนวน	600	ชุด
2.9 ผ้าปูเปลนอนห้องผ่าตัด ขนาดไม่น้อยกว่า 50 นิ้ว x 100 นิ้ว	จำนวน	800	ผืน
2.10 ผ้าสี่เหลี่ยม 2 ชั้น เจาะกลาง ขนาดไม่น้อยกว่า 18 นิ้ว x 18 นิ้ว	จำนวน	500	ผืน
2.11 ผ้าสี่เหลี่ยม 2 ชั้น เจาะกลาง ขนาดไม่น้อยกว่า 24 นิ้ว x 24 นิ้ว	จำนวน	700	ผืน
2.12 ผ้าสี่เหลี่ยม 2 ชั้น เจาะกลาง ขนาดไม่น้อยกว่า 36 นิ้ว x 36 นิ้ว	จำนวน	500	ผืน
2.13 ผ้าสี่เหลี่ยม 2 ชั้น เจาะกลาง ขนาดไม่น้อยกว่า 45 นิ้ว x 45 นิ้ว	จำนวน	500	ผืน
2.14 ผ้าสี่เหลี่ยม 2 ชั้น ขนาดไม่น้อยกว่า 20 นิ้ว x 50 นิ้ว (ปลอกเมโย)	จำนวน	200	ผืน
2.15 ผ้าสี่เหลี่ยม 2 ชั้น ขนาดไม่น้อยกว่า 28 นิ้ว x 45 นิ้ว (ปลอกขา)	จำนวน	100	ผืน
2.16 ผ้าสี่เหลี่ยม 2 ชั้น เจาะกลาง ขนาดไม่น้อยกว่า 50 นิ้ว x 55 นิ้ว (Cath Lab)	จำนวน	100	ผืน
2.17 ผ้าสี่เหลี่ยม 2 ชั้น เจาะกลางขนาดไม่น้อยกว่า 75 นิ้ว x 100 นิ้ว (Bundle Pack)	จำนวน	150	ผืน
2.18 ผ้าสี่เหลี่ยม 2 ชั้น เจาะกลาง ขนาดไม่น้อยกว่า 75 นิ้ว X 85 นิ้ว (Bundle eye)	จำนวน	150	ผืน
2.19 ผ้าสี่เหลี่ยม 2 ชั้น ขนาดไม่น้อยกว่า 50 นิ้ว x 60 นิ้ว (ผ้ายกตัวผู้ป่วย)	จำนวน	150	ผืน
2.20 ชุดเจ้าหน้าที่ Size M	จำนวน	300	ชุด
2.21 ชุดเจ้าหน้าที่ Size L	จำนวน	300	ชุด
2.22 ชุดเจ้าหน้าที่ Size XL	จำนวน	150	ชุด
2.23 ชุดเจ้าหน้าที่ Size XXL	จำนวน	150	ชุด
2.24 ชุดกิโมโนแขนสั้น	จำนวน	500	ชุด
2.25 ชุดกิโมโนแขนสั้น (ใหญ่พิเศษ)	จำนวน	50	ชุด
2.26 เสื้อกาวน์ตัวยาว - แขนสั้น สีขาว Size L	จำนวน	35	ตัว
2.27 เสื้อกาวน์ตัวยาว - แขนสั้น สีขาว Size XL	จำนวน	30	ตัว
2.28 หมวกคลุมผมห้องผ่าตัด	จำนวน	200	ใบ
2.29 ชุดเจ้าหน้าที่สีเขียวอ่อน Size M	จำนวน	5	ชุด
2.30 ชุดเจ้าหน้าที่สีเขียวอ่อน Size L	จำนวน	5	ชุด
2.31 ชุดเจ้าหน้าที่สีเขียวอ่อน Size XL	จำนวน	5	ชุด
2.32 ชุดเจ้าหน้าที่สีเขียวกลาง Size M	จำนวน	15	ชุด
2.33 ชุดเจ้าหน้าที่สีเขียวกลาง Size 3XL	จำนวน	5	ชุด

ผู้กำหนดรายละเอียดและคุณลักษณะเฉพาะ

1..... .....
 (ผู้ช่วยศาสตราจารย์ นายแพทย์ประสิทธิ์ อุพาพรรณ)
 2..... .....
 (นางสาวทัศนีย์ ลิ้มปิโสภณ)
 3..... .....
 (นางสาวสุวรรณา สิ้นสawat)

ศูนย์การแพทย์สมเด็จพระเทพรัตนราชสุดาฯ สยามบรมราชกุมารี
คุณลักษณะเฉพาะของวัสดุผ้า (สำหรับผู้ป่วยและทำหัตถการ)

กลุ่มที่ 1 วัสดุผ้าสำหรับผู้ป่วย

รายการที่ 1.1 ผ้าห่มขนหนู 2.67 ปอนด์/ผืน ขนาดไม่น้อยกว่า 60 นิ้ว x 80 นิ้ว

จำนวน 1,000 ผืน

กว้างไม่น้อยกว่า 60 นิ้ว

ยาวไม่น้อยกว่า 80 นิ้ว

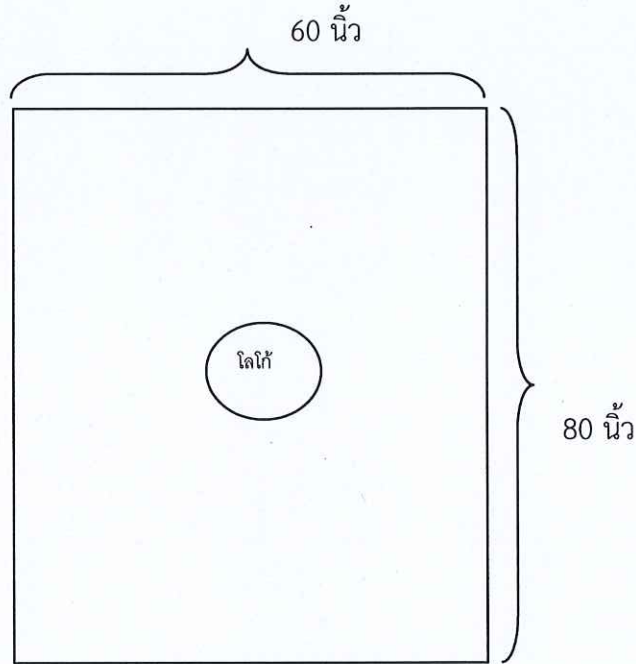

1. เป็นผ้าขนหนูสีม่วงอย่างดี ทอด้วยด้ายคู่ ขนาดไม่น้อยกว่า 60 นิ้ว x 80 นิ้ว
2. วัสดุส่วนผสมผ้าบริเวณขนเป็นคอตตอน (Cotton) 100%
3. น้ำหนักของผ้า 2.67 ปอนด์ ต่อ ผืน
4. พิมพ์โลโก้ ชื่อโรงพยาบาล พ.ศ. ปัจจุบัน ตรงกลาง ด้วยหมึกอย่างดี สีไม่หลุดลอกง่ายเมื่อซักล้าง ขนาดตัวอักษร 2 ซม.
5. ฝีเข็มที่เย็บไม่น้อยกว่า 9 ฝีเข็มต่อ 1 ตารางนิ้ว

ผู้กำหนดรายละเอียดและคุณลักษณะเฉพาะ

1. *[Signature]*
(ผู้ช่วยศาสตราจารย์ นายแพทย์ประสิทธิ์ อุพาพรรณ)

2. *[Signature]*

(นางสาวทัศนีย์ ลิ้มปิโสภณ)

3. *[Signature]*

(นางสาวสุวรรณา สิ้นสวาท)

ศูนย์การแพทย์สมเด็จพระเทพรัตนราชสุดาฯ สยามบรมราชกุมารี
คุณลักษณะเฉพาะของวัสดุผ้า (สำหรับผู้ป่วยและทำหัตถการ)

รายการที่ 1.2 ผ้าถุงผู้ป่วยสามัญ ขนาดไม่น้อยกว่า 36 นิ้ว x 70 นิ้ว

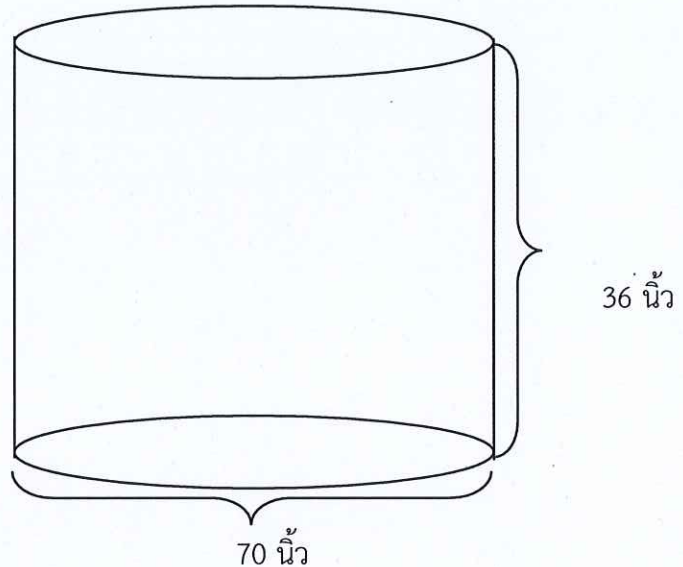

จำนวน 1,500 ผืน

ยาวไม่น้อยกว่า 36 นิ้ว
กว้างไม่น้อยกว่า 70 นิ้ว (พับทบแล้วเหลือ 35 นิ้ว)



1. เป็นผ้าที่ซี.คอม ทวิล (TC Comb Twill) สีม่วง จำนวนเส้นด้ายต่อนิ้วได้ไม่น้อยกว่า 215 เส้นต่อ 1 ตารางนิ้ว
2. อัตราส่วนผสม Polyester 65%(±3) Cotton 35%(±3) ด้ายทอเบอร์ 45 x 34 (±3)
3. พิมพ์โลโก้ ชื่อโรงพยาบาล พ.ศ. ปัจจุบัน ทั้งผืน ด้วยหมึกอย่างดี สีไม่หลุดลอกง่ายเมื่อซักล้าง ขนาดตัวอักษร 0.5 ซม.
4. ฝีเข็มเย็บนับได้ไม่น้อยกว่า 9 ฝีเข็มต่อความยาว 1 นิ้ว
5. ใช้ผ้าชั้นเดียวในการตัดเย็บ โดยไม่มีรอยต่อของตัวผ้า
6. พับเก็บขอบริมทุกด้าน (กรณีผ้าชายครุย)
7. เย็บซ่อนตะเข็บ ด้านในเย็บเส้นด้ายคู่ (ไม่พั้งด้านในผ้าถุง)

ผู้กำหนดรายละเอียดและคุณลักษณะเฉพาะ

1.  (ผู้ช่วยศาสตราจารย์ นายแพทย์ประสิทธิ์ อูพาพรณ)
2.  (นางสาวทัศนีย์ ลิ้มปิโสภณ)
3.  (นางสาวสุวรรณา สิ้นสawat)

ศูนย์การแพทย์สมเด็จพระเทพรัตนราชสุดาฯ สยามบรมราชกุมารี
คุณลักษณะเฉพาะของวัสดุผ้า (สำหรับผู้ป่วยและทำหัตถการ)

รายการที่ 1.3 เสื้อผู้ป่วยคอวีป้ายข้างสามัญ

จำนวน 1,500 ตัว

ขนาดเสื้อเย็บสำเร็จ

รอบอกไม่น้อยกว่า 50 นิ้ว

ความยาวไม่น้อยกว่า 29 นิ้ว

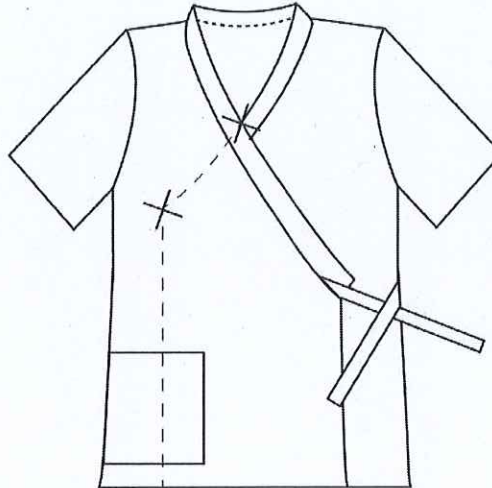

1. เป็นผ้าที่ซี.คอม ทวิล (TC Comb Twill) สีม่วง จำนวนเส้นด้ายต้องนับได้ไม่น้อยกว่า 215 เส้นต่อ 1 ตารางนิ้ว
2. อัตราส่วนผสม Polyester 65%(±3) Cotton 35%(±3) ด้ายทอเบอร์ 45 x 34 (±3)
3. พิมพ์โลโก้ ชื่อโรงพยาบาล พ.ศ. ปัจจุบัน ทั้งตัว ด้วยหมึกอย่างดี สีไม่หลุดลอกง่ายเมื่อซักล้าง ขนาดตัวอักษร 0.5 ซม.
4. ฝีเข็มเย็บนับได้ไม่น้อยกว่า 9 ฝีเข็มต่อความยาว 1 นิ้ว
5. พับเก็บขอบริมทุกด้าน (กรณีผ้าชายครุย)

ผู้กำหนดรายละเอียดและคุณลักษณะเฉพาะ

1..... *ปลัด ฤทธิรงค์*

2..... *ลพ*

(นางสาวทัศนีย์ ลิ้มปิโสภณ)

3..... *หม*

(นางสาวสุวรรณา สิ้นสวาท)

(ผู้ช่วยศาสตราจารย์ นายแพทย์ประสิทธิ์ อุพาพรรณ)

ศูนย์การแพทย์สมเด็จพระเทพรัตนราชสุดาฯ สยามบรมราชกุมารี
คุณลักษณะเฉพาะของวัสดุผ้า (สำหรับผู้ป่วยและทำหัตถการ)

รายการที่ 1.4 กางเกงผู้ป่วยสามัญ

จำนวน 800 ตัว

ขนาดกางเกงเย็บสำเร็จ

รอบเอวไม่น้อยกว่า 48 นิ้ว
ความยาวกางเกง ไม่น้อยกว่า 40 นิ้ว

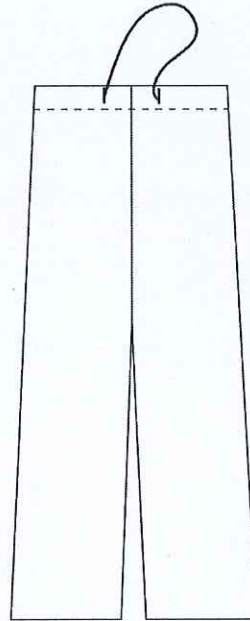

1. เป็นผ้าที่ซี.คอม ทวิล (TC Comb Twill) จำนวนเส้นด้ายต่อนิ้วได้ไม่น้อยกว่า 215 เส้นต่อ 1 ตารางนิ้ว
2. อัตราส่วนผสม Polyester 65%(±3) Cotton 35%(±3) ด้ายทอเบอร์ 45 x 34 (±3)
3. พิมพ์โลโก้ ชื่อโรงพยาบาล พ.ศ. ปัจจุบัน ทั้งตัว ด้วยหมึกอย่างดี สีไม่หลุดลอกง่ายเมื่อซักล้าง ขนาดตัวอักษร 0.5 ซม.
4. ฝีเข็มเย็บนับได้ไม่น้อยกว่า 9 ฝีเข็มต่อความยาว 1 นิ้ว
5. พับเก็บขอบริมทุกด้าน (กรณีผ้าชายครุย)
6. มีเชือกผูกเอวดังภาพ

ผู้กำหนดรายละเอียดและคุณลักษณะเฉพาะ

1. 
(ผู้ช่วยศาสตราจารย์ นายแพทย์ประสิทธิ์ อุพาพรณ)

2. 
(นางสาวทัศนีย์ ลิ้มปิโสภณ)

3. 
(นางสาวสุวรรณา สิ้นสawat)

ศูนย์การแพทย์สมเด็จพระเทพรัตนราชสุดาฯ สยามบรมราชกุมารี
คุณลักษณะเฉพาะของวัสดุผ้า (สำหรับผู้ป่วยและทำหัตถการ)

รายการที่ 1.5 ผ้าขาวเตี้ย ขนาดไม่น้อยกว่า 42 นิ้ว x 72 นิ้ว

จำนวน 2,000 ผืน

กว้างไม่น้อยกว่า 42 นิ้ว

ยาวไม่น้อยกว่า 72 นิ้ว

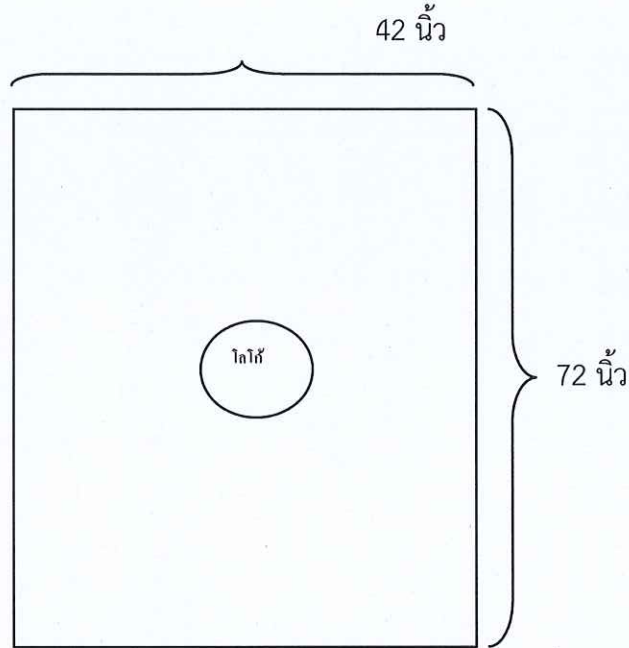

1. เป็นผ้าที่ซี.คอม ทวิล (TC Comb Twill) จำนวนเส้นด้ายต้องนับได้ไม่น้อยกว่า 215 เส้นต่อ 1 ตารางนิ้ว
2. อัตราส่วนผสม Polyester 65%(±3) Cotton 35%(±3) ด้ายทอเบอร์ 45 x 34 (±3)
3. พิมพ์โลโก้ ชื่อโรงพยาบาล พ.ศ. ปัจจุบัน 1จุด บริเวณกลางผืน ด้วยหมึกอย่างดี สีไม่หลุดลอกง่ายเมื่อซักล้าง ขนาดตัวอักษร 2 ซม.
4. ฝีมั้เย็บนับได้ไม่น้อยกว่า 9 ฝีมั้ต่อความยาว 1 นิ้ว
5. ใช้ผ้าชั้นเดียวในการตัดเย็บ โดยไม่มีรอยต่อของตัวผ้า
6. พับเก็บขอบริมทุกด้าน (กรณีผ้าชายครุย) พับหัวท้าย ไม่น้อยกว่าด้านละ 0.5 นิ้ว

ผู้กำหนดรายละเอียดและคุณลักษณะเฉพาะ

1..... *ศาสตราจารย์ ดร. อรุณรัตน์*
(ผู้ช่วยศาสตราจารย์ นายแพทย์ประสิทธิ์ อูพาพรรณ)

2..... *นางสาว ทศนีย์ ลิ้มปิโสภณ*

(นางสาวทศนีย์ ลิ้มปิโสภณ)

3..... *นางสาว สุวรรณา สิ้นสวาท*

(นางสาวสุวรรณา สิ้นสวาท)

ศูนย์การแพทย์สมเด็จพระเทพรัตนราชสุดาฯ สยามบรมราชกุมารี
คุณลักษณะเฉพาะของวัสดุผ้า (สำหรับผู้ป่วยและทำหัตถการ)

รายการที่ 1.6 ปลอกหมอน ขนาดไม่น้อยกว่า 20 นิ้ว x 30 นิ้ว x 7 นิ้ว

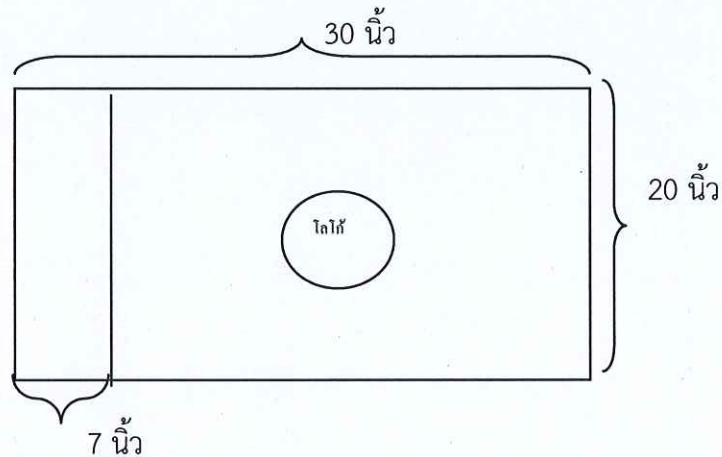

จำนวน 2,000 ใบ

กว้างไม่น้อยกว่า 20 นิ้ว
ยาวไม่น้อยกว่า 30 นิ้ว
ล้นยาวไม่น้อยกว่า 7 นิ้ว



1. เป็นผ้าที่.ซี.คอม ทวิล (TC Comb Twill) จำนวนเส้นด้ายต้องนับได้ไม่น้อยกว่า กว่า 215 เส้นต่อ 1 ตารางนิ้ว
2. อัตราส่วนผสม Polyester 65%(±3) Cotton 35%(±3) ด้ายทอเบอร์ 45 x 34 (±3)
3. ตัดเย็บด้วยตะเข็บคู่ซ่อนด้านใน
4. พิมพ์โลโก้ ชื่อโรงพยาบาล พ.ศ. ปัจจุบัน 1 จุดตรงกลางผืน ด้วยหมึกอย่างดี สีไม่หลุดลอกง่ายเมื่อซักล้าง ขนาดตัวอักษร 2 ซม.
5. ฝีเข็มเย็บนับได้ไม่น้อยกว่า 9 ฝีเข็มต่อความยาว 1 นิ้ว

ผู้กำหนดรายละเอียดและคุณลักษณะเฉพาะ

1.  (ผู้ช่วยศาสตราจารย์ นายแพทย์ประสิทธิ์ อูพาดรรณ)
2.  (นางสาวทัศนีย์ ลิมปิโสภณ)
3.  (นางสาวสุวรรณา สิ้นสawat)

ศูนย์การแพทย์สมเด็จพระเทพรัตนราชสุดาฯ สยามบรมราชกุมารี
คุณลักษณะเฉพาะของวัสดุผ้า (สำหรับผู้ป่วยและทำหัตถการ)

รายการที่ 1.7 ผ้าปูเตียงผู้ป่วย ขนาดไม่น้อยกว่า 74 นิ้ว x 110 นิ้ว จำนวน 1,500 ผืน

กว้างไม่น้อยกว่า 74 นิ้ว
ยาวไม่น้อยกว่า 110 นิ้ว

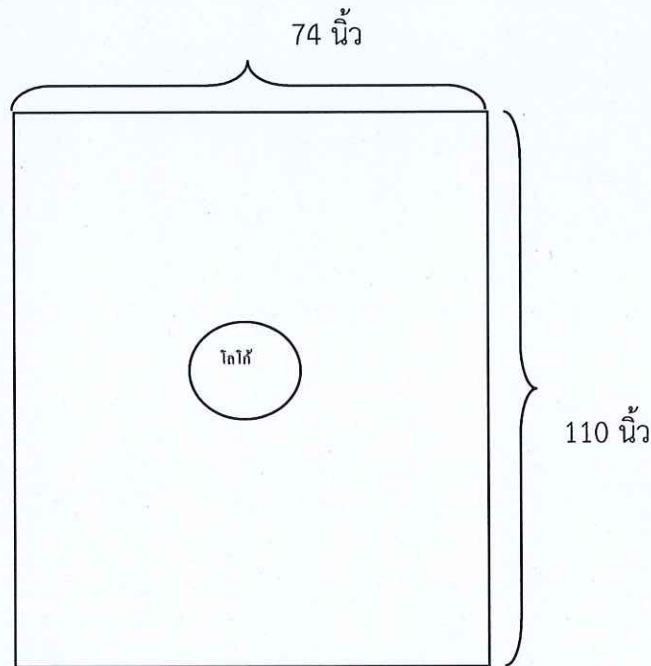

1. เป็นผ้าท.ซี.คอม ทวิล (TC Comb Twill) จำนวนเส้นด้ายต้องนับได้ไม่น้อยกว่า 215 เส้นต่อ 1 ตารางนิ้ว
2. อัตราส่วนผสม Polyester 65%(±3) Cotton 35%(±3) ด้ายทอเบอร์ 45 x 34 (±3)
3. พิมพ์โลโก้ ชื่อโรงพยาบาล พ.ศ. ปัจจุบัน 1 จุดบริเวณกลางผืน ด้วยหมึกอย่างดี สีไม่หลุดลอกง่ายเมื่อซักล้าง ขนาดตัวอักษร 2 ซม.
4. ฝีมือนับได้ไม่น้อยกว่า 9 ฝีมือนับต่อความยาว 1 นิ้ว
5. สามารถมีรอยต่อของผ้าได้ไม่เกิน 1 ด้าน
6. พับเก็บขอบริมทุกด้าน (กรณีผ้าชายครุย) พับหัวท้าย ไม่น้อยกว่าด้านละ 0.5 นิ้ว

ผู้กำหนดรายละเอียดและคุณลักษณะเฉพาะ

1.
2. (นางสาวทัศนีย์ ลิ้มปิโสภณ)
3. (นางสาวสุวรรณา สิ้นสวาท)

ศูนย์การแพทย์สมเด็จพระเทพรัตนราชสุดาฯ สยามบรมราชกุมารี
คุณลักษณะเฉพาะของวัสดุผ้า (สำหรับผู้ป่วยและทำหัตถการ)

รายการที่ 1.8 ผ้าขนหนูเช็ดตัว 0.83 ปอนด์/ผืน ขนาดไม่น้อยกว่า 27 นิ้ว x 54 นิ้ว จำนวน 250 ผืน

กว้างไม่น้อยกว่า 27 นิ้ว
ยาวไม่น้อยกว่า 54 นิ้ว 27 นิ้ว

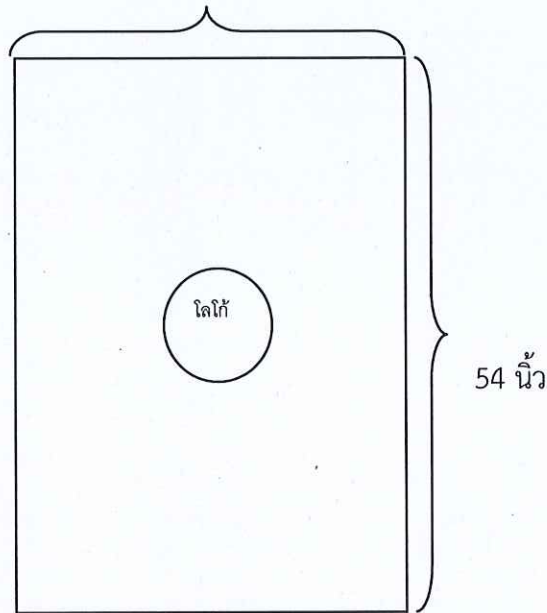

1. เป็นผ้าขนหนูสีม่วงอย่างดี ขนาดไม่น้อยกว่า 27 นิ้ว x 54 นิ้ว
2. อัตราส่วนผสมผ้าบริเวณขนเป็นคอตตอน (Cotton) 100%
3. ทอด้วยด้ายคู่
4. น้ำหนักของผ้า 0.83 ปอนด์ ต่อ ผืน
5. พิมพ์โลโก้ ชื่อโรงพยาบาล พ.ศ. ปัจจุบัน ตรงกลาง ด้วยหมึกอย่างดี สีไม่หลุดลอกง่ายเมื่อซักล้าง ขนาดตัวอักษร 2 ซม.
6. ผีเข็มที่เย็บไม่น้อยกว่า 9 ผีเข็มต่อ 1 ตารางนิ้ว

ผู้กำหนดรายละเอียดและคุณลักษณะเฉพาะ

1. *Shirley Jamarat*
(ผู้ช่วยศาสตราจารย์ นายแพทย์ประสิทธิ์ อุพาพรรณ)

2. *Lim Pissom*
(นางสาวทัศนีย์ ลิ้มปิโสภณ)

3. *Sim*
(นางสาวสุวรรณา สีนสาท)

ศูนย์การแพทย์สมเด็จพระเทพรัตนราชสุดาฯ สยามบรมราชกุมารี
คุณลักษณะเฉพาะของวัสดุผ้า (สำหรับผู้ป่วยและทำหัตถการ)

รายการที่ 1.9 ผ้าปูรัดมัม ขนาดไม่น้อยกว่า 22 นิ้ว x 70 นิ้ว x 5 นิ้ว จำนวน 1,000 ผืน

กว้างไม่น้อยกว่า 22 นิ้ว
ยาวไม่น้อยกว่า 70 นิ้ว
รัดมัมยางสูงไม่น้อยกว่า 5 นิ้ว

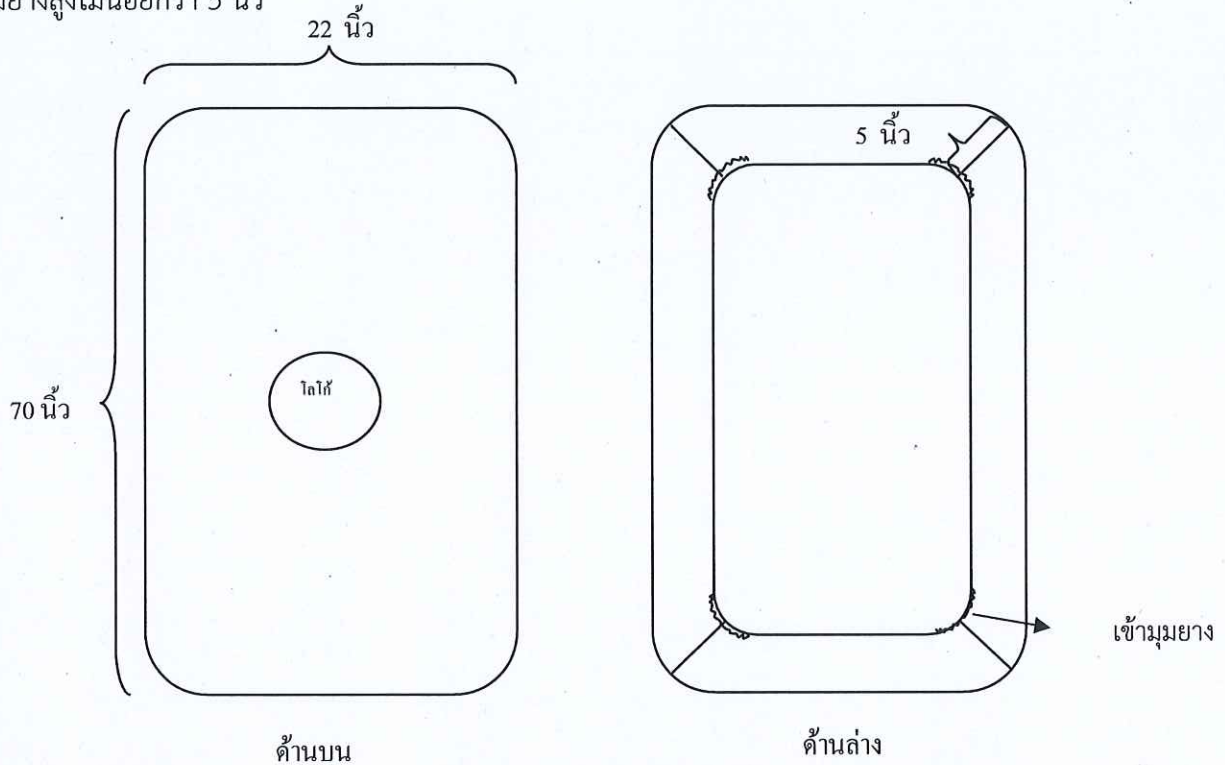

1. เป็นผ้าที่ซี.คอม ทวิล (TC Comb Twill) จำนวนเส้นด้ายต้องนับได้ไม่น้อยกว่า 215 เส้นต่อ 1 ตารางนิ้ว
2. อัตราส่วนผสม Polyester 65%(±3) Cotton 35%(±3) ด้ายทอเบอร์ 45 x 34 (±3)
3. พิมพ์โลโก้ ชื่อโรงพยาบาล พ.ศ. ปัจจุบัน 1 จุดบริเวณกลางผืน ด้วยหมึกอย่างดี สีไม่หลุดลอกง่ายเมื่อซักล้าง ขนาดตัวอักษร 2 ซม.
4. ฝีมัมนับได้ไม่น้อยกว่า 9 ฝีมัมต่อความยาว 1 นิ้ว
5. พับเก็บขอบริมทุกด้าน (กรณีผ้าชายครุย) พับหัวท้าย ไม่น้อยกว่าด้านละ 0.5 นิ้ว

ผู้กำหนดรายละเอียดและคุณลักษณะเฉพาะ

- 1..... *สมชาย งามวงศ์*
- 2..... *สมชาย งามวงศ์*
(นางสาวทัศนีย์ ลิ้มปิโสภณ)
- 3..... *สมชาย งามวงศ์*
(นางสาวสุวรรณา สิ้นสวาท)

ศูนย์การแพทย์สมเด็จพระเทพรัตนราชสุดาฯ สยามบรมราชกุมารี
คุณลักษณะเฉพาะของวัสดุผ้า (สำหรับผู้ป่วยและทำหัตถการ)

รายการที่ 1.10 เสื้อผู้ป่วยคอวีป้ายข้างพิเศษ

จำนวน 700 ตัว

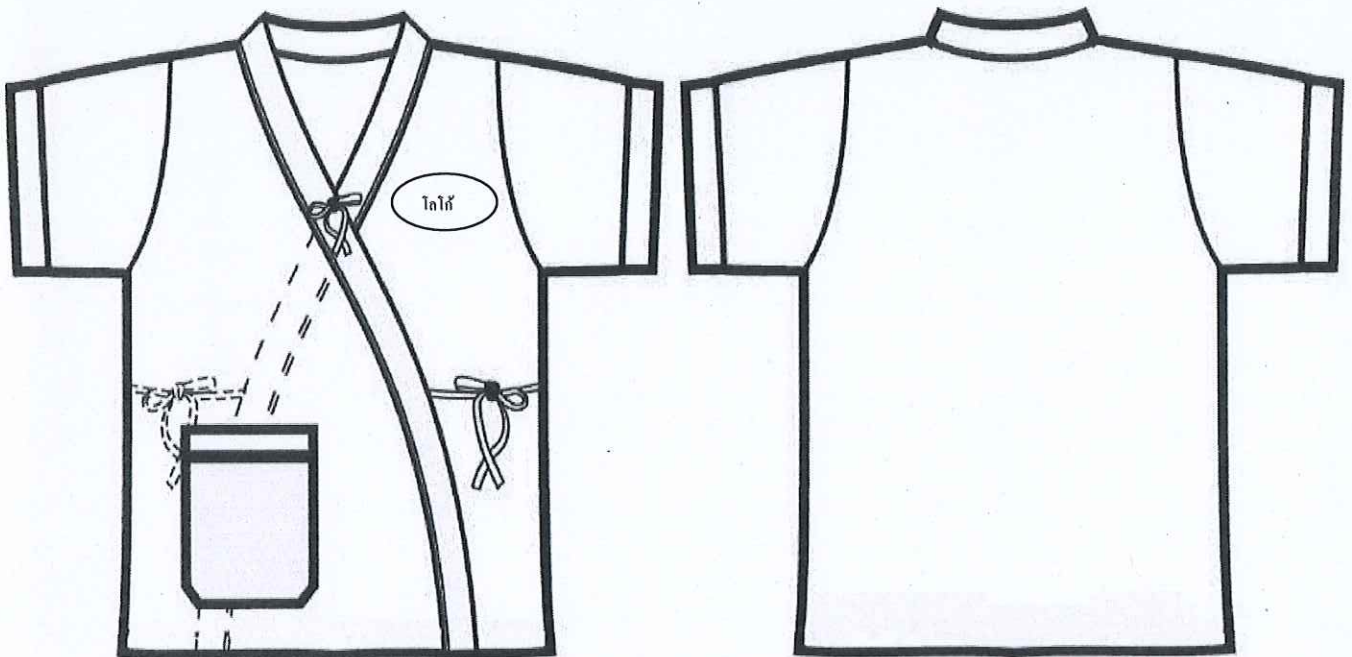

ขนาดเสื้อเย็บสำเร็จ

รอบอกไม่น้อยกว่า	50	นิ้ว
ความยาวไม่น้อยกว่า	28	นิ้ว
แขนยาวไม่น้อยกว่า	9	นิ้ว



1. เป็นผ้าที่.ซี.คอม ทวิล (TC Comb Twill) จำนวนเส้นด้ายต้องนับได้ไม่น้อยกว่า 215 เส้นต่อ 1 ตารางนิ้ว
2. อัตราส่วนผสม Polyester 65%(±3) Cotton 35%(±3) ด้ายทอเบอร์ 45 x 34 (±3)
3. ปักโลโก้ ชื่อโรงพยาบาล พ.ศ. ปัจจุบัน 1 จุด บริเวณอกเสื้อด้านซ้าย
4. ฝีเข็มเย็บนับได้ไม่น้อยกว่า 9 ฝีเข็มต่อความยาว 1 นิ้ว
5. พับเก็บขอบริมทุกด้าน(กรณีผ้าชายครุย)
6. ขลิบสีม่วงที่سابเสื้อและปลายแขนดังภาพ

ผู้กำหนดรายละเอียดและคุณลักษณะเฉพาะ

1.  (ผู้ช่วยศาสตราจารย์ นายแพทย์ประสิทธิ์ อุพาพรณ)
2.  (นางสาวทัศนีย์ ลิ้มปิโสภณ)
3.  (นางสาวสุวรรณา สิ้นสawat)

ศูนย์การแพทย์สมเด็จพระเทพรัตนราชสุดาฯ สยามบรมราชกุมารี
คุณลักษณะเฉพาะของวัสดุผ้า (สำหรับผู้ป่วยและทำหัตถการ)

รายการที่ 1.11 กางเกงผู้ป่วยพิเศษ

จำนวน 500 ตัว

ขนาดกางเกงเย็บสำเร็จ

รอบเอวไม่น้อยกว่า 50 นิ้ว
ความยาวกางเกงไม่น้อยกว่า 35 นิ้ว (ขา 5 ส่วน)

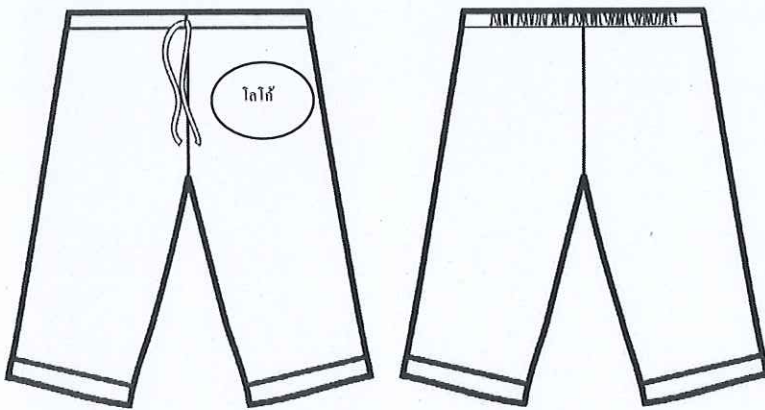

1. เป็นผ้าที่ซี.คอม ทวิล (TC Comb Twill) จำนวนเส้นด้ายต่อนับได้ไม่น้อยกว่า 215 เส้นต่อ 1 ตารางนิ้ว
2. อัตราส่วนผสม Polyester 65%(±3) Cotton 35%(±3) ด้ายทอเบอร์ 45 x 34 (±3)
3. ปักโลโก้ ชื่อโรงพยาบาล พ.ศ. ปัจจุบัน 1 จุด
4. ฝีเข็มเย็บนับได้ไม่น้อยกว่า 9 ฝีเข็มต่อความยาว 1 นิ้ว
5. พับเก็บขอบริมทุกด้าน(กรณีผ้าชายครุย)
6. มีเชือกผูกเอวด้านหน้า และมียางยืดครึ่งตัวด้านหลัง ดังภาพ
7. ขลิบสีม่วงที่ปลายขา

ผู้กำหนดรายละเอียดและคุณลักษณะเฉพาะ

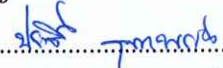
1. 
(ผู้ช่วยศาสตราจารย์ นายแพทย์ประสิทธิ์ อุพาพรณ)

2. 
(นางสาวทัศนีย์ ลิ้มปิโสภณ)

3. 
(นางสาวสุวรรณา สิ้นสawat)

ศูนย์การแพทย์สมเด็จพระเทพรัตนราชสุดาฯ สยามบรมราชกุมารี
คุณลักษณะเฉพาะของวัสดุผ้า (สำหรับผู้ป่วยและทำหัตถการ)

รายการที่ 1.12 ผ้าถุงผู้ป่วยพิเศษ ขนาดไม่น้อยกว่า 36 นิ้ว x 70 นิ้ว

จำนวน 700 ผืน

ยาวไม่น้อยกว่า 36 นิ้ว
กว้างไม่น้อยกว่า 70 นิ้ว (พับทบแล้วเหลือไม่น้อยกว่า 35 นิ้ว)

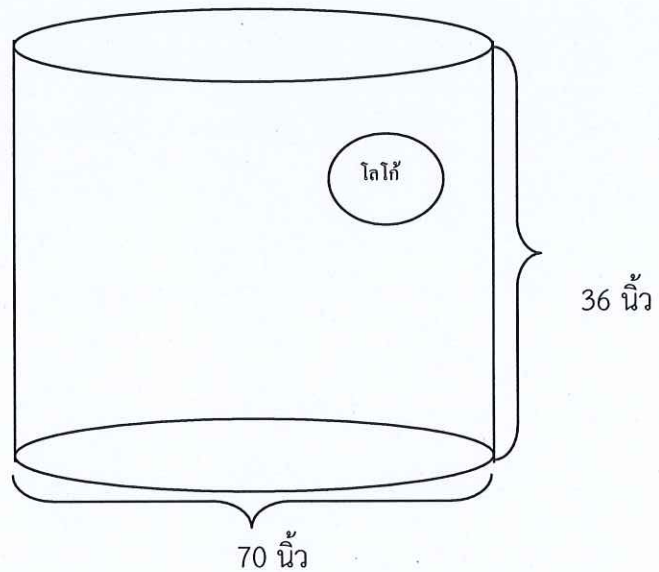

1. เป็นผ้าที่.ซี.คอม ทวิล (TC Comb Twill) จำนวนเส้นด้ายต้องนับได้ไม่น้อยกว่า 215 เส้นต่อ 1 ตารางนิ้ว
2. อัตราส่วนผสม Polyester 65%(±3) Cotton 35%(±3) ด้ายทอเบอร์ 45 x 34 (±3)
3. ปักโลโก้ ชื่อโรงพยาบาล พ.ศ. ปัจจุบัน 1 จุด บริเวณ.ริมผ้าดั่งภาพตัวอย่าง
4. ฝีเข็มเย็บนับได้ไม่น้อยกว่า 9 ฝีเข็มต่อความยาว 1 นิ้ว
5. ใช้ผ้าชั้นเดียวในการตัดเย็บ โดยไม่มีรอยต่อของตัวผ้า
6. พับเก็บขอบริมทุกด้าน(กรณีผ้าชายครุย)
7. เย็บซ่อนตะเข็บ ด้านในเย็บเส้นด้ายคู่ (ไม่โพงด้านในผ้าถุง)

ผู้กำหนดรายละเอียดและคุณลักษณะเฉพาะ

1. 
(ผู้ช่วยศาสตราจารย์ นายแพทย์ประสิทธิ์ อุพาพรรณ)

2. 
(นางสาวทัศนีย์ ลิ้มปิโสภณ)

3. 
(นางสาวสุวรรณา สีนสวาท)

ศูนย์การแพทย์สมเด็จพระเทพรัตนราชสุดาฯ สยามบรมราชกุมารี
คุณลักษณะเฉพาะของวัสดุผ้า (สำหรับผู้ป่วยและทำหัตถการ)

รายการที่ 1.13 เสื้อเด็กแรกเกิด แบบสวมหัว

จำนวน 300 ตัว

ขนาดเสื้อเย็บสำเร็จ

รอบอกไม่น้อยกว่า 18 นิ้ว
ความยาวไม่น้อยกว่า 10 นิ้ว
ปลายแขนกว้างไม่น้อยกว่า 4 นิ้ว

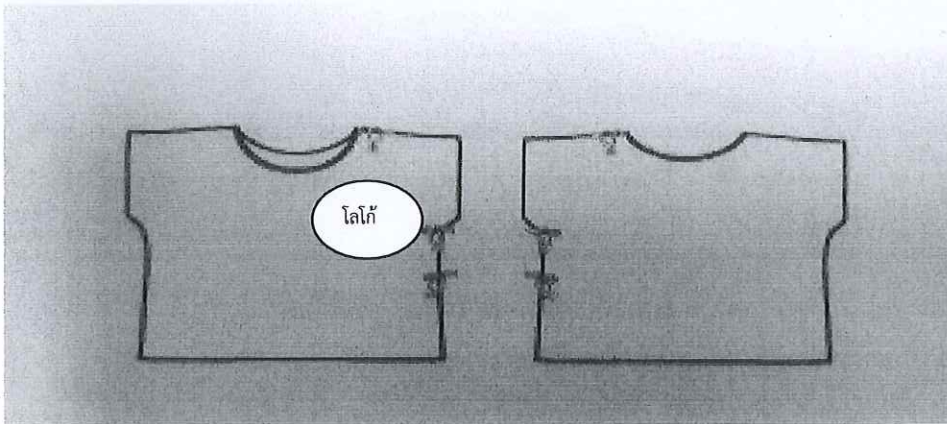

1. เป็นผ้าที่ซี.คอม ทวิล (TC Comb Twill) สีม่วงพาสเทล จำนวนเส้นด้ายต่อนิ้วได้ไม่น้อยกว่า 215 เส้นต่อ 1 ตารางนิ้ว
2. อัตราส่วนผสม Polyester 65%(±3) Cotton 35%(±3) ด้ายทอเบอร์ 45 x 34 (±3)
3. พิมพ์โลโก้ ชื่อโรงพยาบาล พ.ศ. ปัจจุบัน 1 จุด บริเวณอกซ้าย ด้วยหมึกอย่างดี สีไม่หลุดลอกง่ายเมื่อซักล้าง ขนาดตัวอักษร 0.5 ซม.
4. ฝีเข็มเย็บนับได้ไม่น้อยกว่า 9 ฝีเข็มต่อความยาว 1 นิ้ว
5. พับเก็บขอบริมทุกด้าน(กรณีผ้าชายครุย)

ผู้กำหนดรายละเอียดและคุณลักษณะเฉพาะ

1..... *[Signature]*
(ผู้ช่วยศาสตราจารย์ นายแพทย์ประสิทธิ์ อุพาพรรณ)

2..... *[Signature]*
(นางสาวทัศนีย์ ลิ้มปิโสภณ)

3..... *[Signature]*
(นางสาวสุวรรณา สิ้นสวาท)

ศูนย์การแพทย์สมเด็จพระเทพรัตนราชสุดาฯ สยามบรมราชกุมารี
คุณลักษณะเฉพาะของวัสดุผ้า (สำหรับผู้ป่วยและทำหัตถการ)

รายการที่ 1.14 ผ้าถุงผู้ป่วยสามัญ (ใหญ่พิเศษ) ขนาดไม่น้อยกว่า 40 นิ้ว x 85 นิ้ว จำนวน 50 ผืน

ขนาดผ้าถุงเย็บสำเร็จ

ยาวไม่น้อยกว่า 40 นิ้ว

รอบวงไม่น้อยกว่า 85 นิ้ว (พับทบแล้วเหลือไม่น้อยกว่า 42.5 นิ้ว)

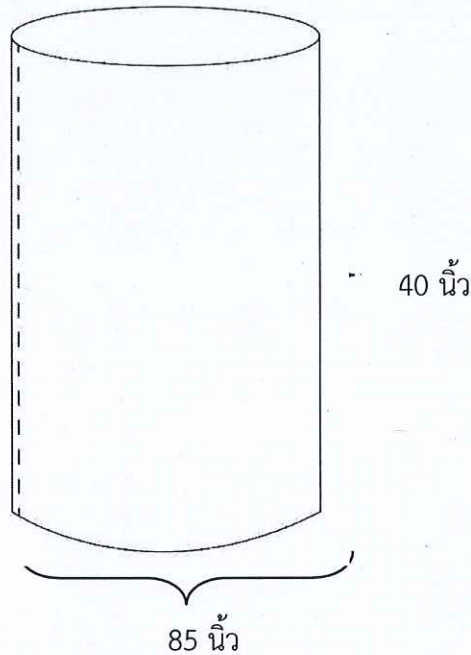

1. เป็นผ้าที่.ซี.คอม ทวิล (TC Comb Twill) สีม่วง จำนวนเส้นด้ายต้องนับได้ไม่น้อยกว่า 215 เส้นต่อ 1 ตารางนิ้ว
2. อัตราส่วนผสม Polyester 65%(±3) Cotton 35%(±3) ด้ายทอเบอร์ 45 x 34 (±3)
3. พิมพ์โลโก้ ชื่อโรงพยาบาล พ.ศ. ปัจจุบัน ทั้งผืน ด้วยหมึกอย่างดี สีไม่หลุดลอกง่ายเมื่อซักล้าง ขนาดตัวอักษร 0.5 ซม.
4. ฝีเข็มเย็บนับได้ไม่น้อยกว่า 9 ฝีเข็มต่อความยาว 1 นิ้ว
5. ใช้ผ้าชั้นเดียวในการตัดเย็บ โดยไม่มีรอยต่อของตัวผ้า
6. พับเก็บขอบริมทุกด้าน(กรณีผ้าชายครุย)
7. เย็บซ่อนตะเข็บ ด้านในเย็บเส้นด้ายคู่ (ไม่โพงด้านในผ้าถุง)

ผู้กำหนดรายละเอียดและคุณลักษณะเฉพาะ

1. สกสภ กรมการฯ
(ผู้ช่วยศาสตราจารย์ นายแพทย์ประสิทธิ์ อูพาพรรณ)

2. low all
(นางสาวทัศนีย์ ลิ้มปิโสภณ)

3. พ.ศ.
(นางสาวสุวรรณา สิ้นสวาท)

ศูนย์การแพทย์สมเด็จพระเทพรัตนราชสุดาฯ สยามบรมราชกุมารี
คุณลักษณะเฉพาะของวัสดุผ้า (สำหรับผู้ป่วยและทำหัตถการ)

รายการที่ 1.15 เสื้อผู้ป่วยควิป้ายข้างสามัญ (ใหญ่พิเศษ)

จำนวน 50 ตัว

ขนาดเสื้อเย็บสำเร็จ

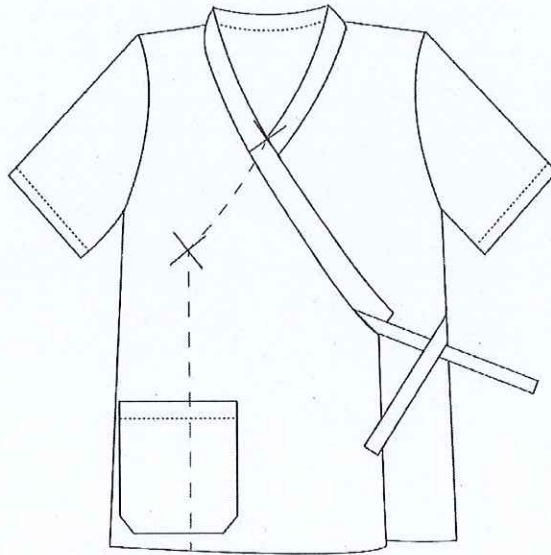

รอบอกไม่น้อยกว่า 62 นิ้ว

ความยาวไม่น้อยกว่า 32 นิ้ว

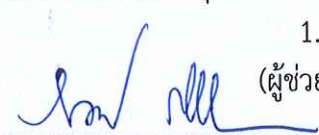

1. เป็นผ้าที่.ซี.คอม ทวิล (TC Comb Twill) สีม่วง จำนวนเส้นด้ายต้องนับได้ไม่น้อยกว่า 215 เส้นต่อ 1 ตารางนิ้ว
2. อัตราส่วนผสม Polyester 65%(±3) Cotton 35%(±3) ด้ายทอเบอร์ 45 x 34 (±3)
3. พิมพ์โลโก้ ชื่อโรงพยาบาล พ.ศ. ปัจจุบัน ทั้งตัว ด้วยหมึกอย่างดี สีไม่หลุดลอกง่ายเมื่อซักล้าง
ขนาดตัวอักษร 0.5 ซม.
4. ฝีเข็มเย็บนับได้ไม่น้อยกว่า 9 ฝีเข็มต่อความยาว 1 นิ้ว
5. พับเก็บขอบริมทุกด้าน(กรณีผ้าชายครุย)

ผู้กำหนดรายละเอียดและคุณลักษณะเฉพาะ

1. 
(ผู้ช่วยศาสตราจารย์ นายแพทย์ประสิทธิ์ อุพาพรรณ)
2. 
(นางสาวทัศนีย์ ลิ้มปิโสภณ)
3. 
(นางสาวสุวรรณา สิ้นสawat)

ศูนย์การแพทย์สมเด็จพระเทพรัตนราชสุดาฯ สยามบรมราชกุมารี
คุณลักษณะเฉพาะของวัสดุผ้า (สำหรับผู้ป่วยและทำหัตถการ)

รายการที่ 1.16 ผ้าอ้อม ขนาดไม่น้อยกว่า 21 นิ้ว x 21 นิ้ว

จำนวน 500 ผืน

กว้างไม่น้อยกว่า 21 นิ้ว
ยาวไม่น้อยกว่า 21 นิ้ว

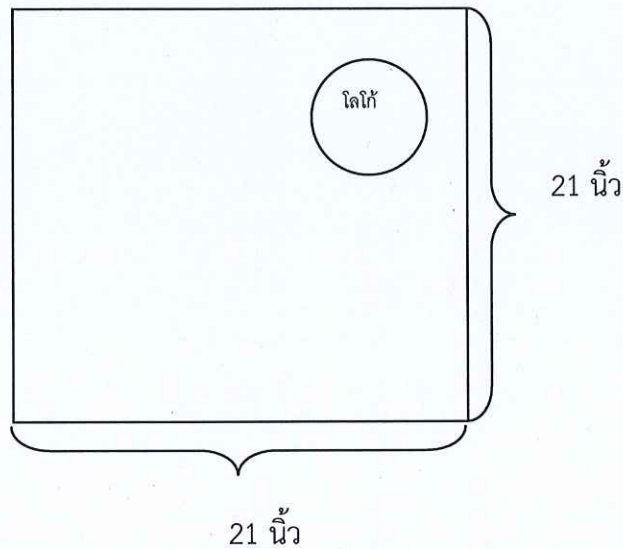

1. ใช้เป็นผ้าสาหลูอย่างดี 3 ชั้น (Cotton 100 % ไม่ผสมใยสังเคราะห์)
2. จำนวนเส้นด้ายต้องนับได้ไม่น้อยกว่า 110 เส้นต่อ 1 ตารางนิ้ว ด้ายทอเบอร์ 40 x 40 (± 3)
3. ฝีเข็มเย็บนับได้ไม่น้อยกว่า 9 ฝีเข็มต่อความยาว 1 นิ้ว
4. พิมพ์โลโก้ ชื่อโรงพยาบาล พ.ศ. ปัจจุบัน มุมบนผ้าด้านขวา ระยะห่างจากขอบบน 10 ซม. ด้วยหมึกอย่างดี สีไม่หลุดลอกง่ายเมื่อซักล้าง ขนาดตัวอักษร 0.5 ซม.
5. ใช้ผ้าชั้นเดียวในการตัดเย็บ โดยไม่มีรอยต่อของตัวผ้า
6. พับเก็บขอบริมทุกด้าน (กรณีผ้าชายครุย)

ผู้กำหนดรายละเอียดและคุณลักษณะเฉพาะ

1.....*skid pmerarb*.....
(ผู้ช่วยศาสตราจารย์ นายแพทย์ประสิทธิ์ อุพาพรรณ)

2.....*nm all*.....
(นางสาวทัศนีย์ ลิ้มปิโสภณ)

3.....*พ.ก*.....
(นางสาวสุวรรณา สิ้นสวาท)

ศูนย์การแพทย์สมเด็จพระเทพรัตนราชสุดาฯ สยามบรมราชกุมารี
คุณลักษณะเฉพาะของวัสดุผ้า (สำหรับผู้ป่วยและทำหัตถการ)

รายการที่ 1.17 ชุดผู้ป่วยเด็ก Size S	จำนวน 150 ชุด
รายการที่ 1.18 ชุดผู้ป่วยเด็ก Size M	จำนวน 150 ชุด
รายการที่ 1.19 ชุดผู้ป่วยเด็ก Size L	จำนวน 150 ชุด

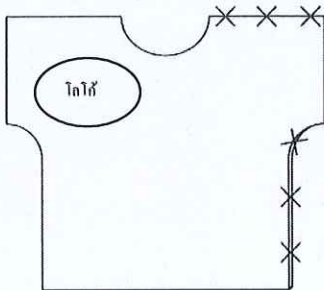

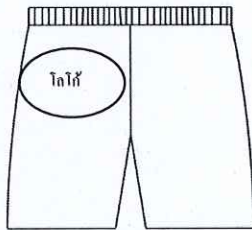

เสื้อ	S	M	L
รอบอกไม่น้อยกว่า	28 นิ้ว	33 นิ้ว	38 นิ้ว
ไหล่รวมไม่น้อยกว่า	19 นิ้ว	21 นิ้ว	25 นิ้ว
ยาวไม่น้อยกว่า	14 นิ้ว	18 นิ้ว	22 นิ้ว



กางเกง	S	M	L
ประเภท	ยางยืด	ยางยืด	ยางยืด
เอวไม่น้อยกว่า	18 นิ้ว	22 นิ้ว	26 นิ้ว
ยาวไม่น้อยกว่า	14 นิ้ว	15 นิ้ว	16 นิ้ว

1. เป็นผ้าที่ซี.คอม ทวิล (TC Comb Twill) ลายการ์ตูน จำนวนเส้นด้ายต้องนับได้ไม่น้อยกว่า 215 เส้นต่อ 1 ตารางนิ้ว
2. อัตราส่วนผสม Polyester 65%(±3) Cotton 35%(±3) ด้ายทอเบอร์ 45 x 34 (±3)
3. พิมพ์โลโก้ ชื่อโรงพยาบาล พ.ศ. ปัจจุบัน ด้วยหมึกอย่างดี สีไม่หลุดลอกง่ายเมื่อซักล้าง ขนาดตัวอักษร 0.5 ซม. อย่างละ 1 จุด ได้แก่ บริเวณอกเสื้อด้านขวา และต้นขาด้านขวาของกางเกง
4. ฝีเข็มเย็บนับได้ไม่น้อยกว่า 9 ฝีเข็มต่อความยาว 1 นิ้ว
5. เสื้อตัดเย็บแบบผ่าบ่า ผ่าข้าง มีเชือกผูกตั้งรูป
6. กางเกงเอวยางยืด
7. พับเก็บขอบริมทุกด้าน (กรณีผ้าชายครุย)

ผู้กำหนดรายละเอียดและคุณลักษณะเฉพาะ

1. 
(ผู้ช่วยศาสตราจารย์ นายแพทย์ประสิทธิ์ อูพาพรณ)
2. 
(นางสาวทัศนีย์ ลิ้มปิโสภณ)
3. 
(นางสาวสุวรรณา สิ้นสวาท)

ศูนย์การแพทย์สมเด็จพระเทพรัตนราชสุดาฯ สยามบรมราชกุมารี
คุณลักษณะเฉพาะของวัสดุผ้า (สำหรับผู้ป่วยและทำหัตถการ)

รายการที่ 1.20 เสื้อผู้ป่วยควิวีป้ายข้างพิเศษ สีเหลืองสำหรับพระ

จำนวน 30 ตัว

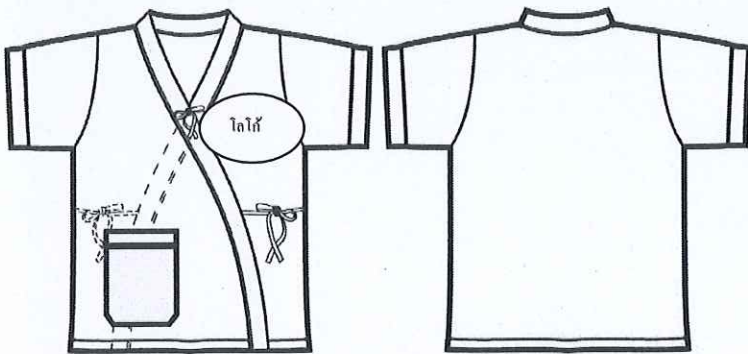

ขนาดเสื้อเย็บสำเร็จ

รอบอกไม่น้อยกว่า	50	นิ้ว
ความยาว ไม่น้อยกว่า	28	นิ้ว
แขนยาวไม่น้อยกว่า	9	นิ้ว



1. เป็นที่ซี.คอม ทวิล (TC Comb Twill) สีเหลืองสำหรับพระ จำนวนเส้นด้ายต่อนิ้วได้ไม่น้อยกว่า 215 เส้นต่อ 1 ตารางนิ้ว
2. อัตราส่วนผสม Polyester 65%(±3) Cotton 35%(±3) ด้ายทอเบอร์ 45 x 34 (±3)
3. ปักโลโก้ ชื่อโรงพยาบาล พ.ศ. ปัจจุบัน 1 จุด บริเวณอกเสื้อด้านซ้าย
4. ฝีเข็มเย็บนับได้ไม่น้อยกว่า 9 ฝีเข็มต่อความยาว 1 นิ้ว
5. พับเก็บขอบริมทุกด้าน(กรณีผ้าชายครุย)

ผู้กำหนดรายละเอียดและคุณลักษณะเฉพาะ

1.  (ผู้ช่วยศาสตราจารย์ นายแพทย์ประสิทธิ์ อูพาพรณ)
2.  (นางสาวทัศนีย์ ลิ้มปิโสภณ)
3.  (นางสาวสุวรรณา สิ้นสวาท)

ศูนย์การแพทย์สมเด็จพระเทพรัตนราชสุดาฯ สยามบรมราชกุมารี
คุณลักษณะเฉพาะของวัสดุผ้า (สำหรับผู้ป่วยและทำหัตถการ)

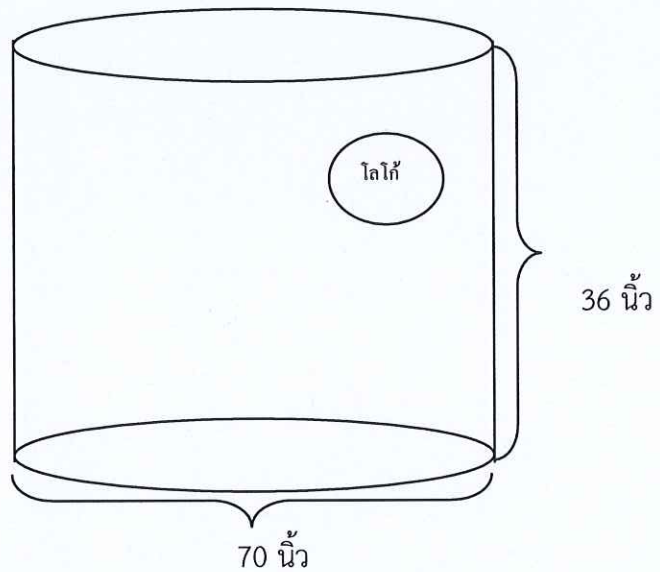

รายการที่ 1.21 ผ้าถุงผู้ป่วยพิเศษ ขนาดไม่น้อยกว่า 36 นิ้ว x 70 นิ้ว สีเหลืองสำหรับพระ จำนวน 30 ผืน

ยาวไม่น้อยกว่า 36 นิ้ว
กว้างไม่น้อยกว่า 70 นิ้ว (พับทบแล้วเหลือไม่น้อยกว่า 35 นิ้ว)

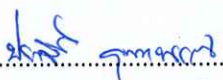

1. เป็นผ้าที่ซี.คอม ทวิล (TC Comb Twil) สีเหลืองสำหรับพระ จำนวนเส้นด้ายต้องนับได้ไม่น้อยกว่า 215 เส้นต่อ 1 ตารางนิ้ว
2. อัตราส่วนผสม Polyester 65%(±3) Cotton 35%(±3) ด้ายทอเบอร์ 45 x 34 (±3)
3. ปักโลโก้ ชื่อโรงพยาบาล พ.ศ. ปัจจุบัน 1 จุด บริเวณ.ริมผ้างภาพตัวอย่าง
4. ฝีเข็มเย็บนับได้ไม่น้อยกว่า 9 ฝีเข็มต่อความยาว 1 นิ้ว
5. ใช้ผ้าชั้นเดียวในการตัดเย็บ โดยไม่มีรอยต่อของตัวผ้า
6. พับเก็บขอบริมทุกด้าน (กรณีผ้าชายครุย)
7. เย็บซ่อนตะเข็บ ด้านในเย็บเส้นด้ายคู่ (ไม่โพ้งด้านในผ้าถุง)

ผู้กำหนดรายละเอียดและคุณลักษณะเฉพาะ

1. 
(ผู้ช่วยศาสตราจารย์ นายแพทย์ประสิทธิ์ อุพาพรณ)
2. 
(นางสาวทัศนีย์ ลิ้มปิโสภณ)
3. 
(นางสาวสุวรรณา สิ้นสawat)

ศูนย์การแพทย์สมเด็จพระเทพรัตนราชสุดาฯ สยามบรมราชกุมารี
คุณลักษณะเฉพาะของวัสดุผ้า (สำหรับผู้ป่วยและทำหัตถการ)

กลุ่มที่ 2 วัสดุผ้าสำหรับทำหัตถการ

รายการที่ 2.1 ชุดกาวน์ผ้าตัดแขนยาวรัดข้อ Size XL

จำนวน 400 ชุด

รายการที่ 2.2 ชุดกาวน์ผ้าตัดแขนยาวรัดข้อ Size L

จำนวน 400 ชุด

ขนาด	L	XL
รอบอกไม่น้อยกว่า	55 นิ้ว	58 นิ้ว
ความยาวไม่น้อยกว่า	49 นิ้ว	54 นิ้ว
แขนยาวไม่น้อยกว่า	26 นิ้ว	26 นิ้ว
ปลายแขนไม่น้อยกว่า	4 นิ้ว	4 นิ้ว

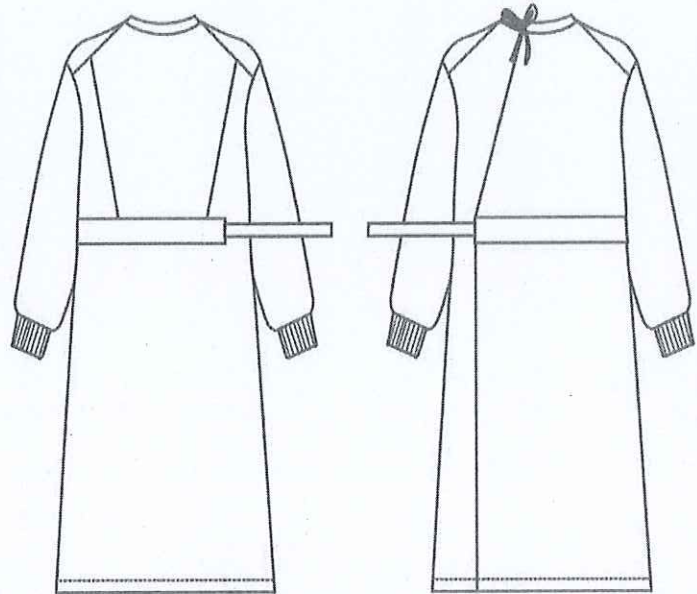

1. เป็นผ้าฝ้าย 100% สีเขียวเข้ม จำนวนเส้นด้าย 140 เส้น ต่อตารางนิ้ว ทอด้วยเส้นด้าย $20 \times 20(\pm 2)$ จำนวนเส้นด้ายยืน และด้ายพุ่งต้องไม่น้อยกว่า 2 ใน 3 ของเส้นด้ายยืนเพื่อป้องกันการหดตัวของผ้าด้านใดด้านหนึ่งจนเกินไป
2. พิมพ์โลโก้ ชื่อโรงพยาบาล พ.ศ. ปัจจุบัน ทั้งตัว
3. ตัวอักษรพิมพ์ด้วยหมึกพิเศษสีดำ อย่างชัดเจนไม่ลอกหลุดเมื่อซักล้าง
4. ฝึเข็มเย็บนับได้ไม่น้อยกว่า 9 ฝึเข็มต่อความยาว 1 นิ้ว เย็บด้วยผ้าฝ้ายหนึ่งชั้น ตะเข็บคู่และเย็บย้าบริเวณขอบผ้า
5. ปลายแขนใช้ยางยืดสีเขียวรัดกระชับข้อมือ มีสายผูกที่ด้านหลังสามตำแหน่ง สายผูกที่เอวสามารถรัดเพื่อให้กระชับกับตัวผู้สวมใส่ได้ รอบคอไม่แคบหรือกว้างจนเกินไป ชั้นหน้ามีแผ่นเอี่ยมไว้สำหรับปักข้อมือ
6. ผ้าที่ตัดเย็บทุกรายการต้องตัดเผื่อการหดตัวของผ้าอย่างน้อย 1-2 นิ้ว

ผู้กำหนดรายละเอียดและคุณลักษณะเฉพาะ

1.
(ผู้ช่วยศาสตราจารย์ นายแพทย์ประสิทธิ์ อุพาพรรณ)

2.
(นางสาวทัศนีย์ ลิ้มปิโสภณ)

3.
(นางสาวสุวรรณา สิ้นสวาท)

ศูนย์การแพทย์สมเด็จพระเทพรัตนราชสุดาฯ สยามบรมราชกุมารี
คุณลักษณะเฉพาะของวัสดุผ้า (สำหรับผู้ป่วยและทำหัตถการ)

รายการที่ 2.3 ผ้าสีเหลี่ยม 2 ชั้น ขนาดไม่น้อยกว่า 18 นิ้ว x 18 นิ้ว

จำนวน 3,000 ผืน

กว้างไม่น้อยกว่า 18 นิ้ว

ยาวไม่น้อยกว่า 18 นิ้ว

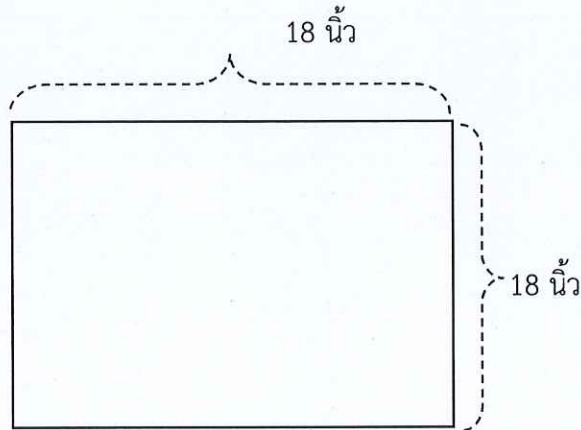

1. เป็นผ้าฝ้าย 100% สีเขียวเข้ม จำนวนเส้นด้ายไม่ต่ำกว่า 140 เส้น ต่อตารางนิ้ว ทอด้วยเส้นด้าย $20 \times 20 (\pm 2)$ จำนวนเส้นด้ายยืนและด้ายพุ่งต้องไม่น้อยกว่า 2 ใน 3 ของเส้นด้ายยืนเพื่อป้องกันการหดตัวของผ้าด้านใดด้านหนึ่งจนเกินไป
2. พิมพ์โลโก้ ชื่อโรงพยาบาล พ.ศ. ปัจจุบัน ทั้งผืน
3. ตัวอักษรพิมพ์ด้วยหมึกพิเศษสีดำ อดีชัดเจนไม่ลอกหลุดเมื่อซักล้าง
4. ฝีมัมนี้นับได้ไม่น้อยกว่า 9 ฝีมัมนี้นับต่อความยาว 1 นิ้ว
5. ตัดเย็บด้วยผ้าฝ้าย 2 ชั้น ตะเข็บคู่
6. ผ้าที่ตัดเย็บทุกรายการต้องตัดเพื่อการหดตัวของผ้าอย่างน้อย 1-2 นิ้ว

ผู้กำหนดรายละเอียดและคุณลักษณะเฉพาะ

1..... *Dr. Sirin Khamrath*
(ผู้ช่วยศาสตราจารย์ นายแพทย์ประสิทธิ์ อุพาพรรณ)

2..... *นางสาวทัศนีย์ ลิ้มปิโสภณ*

(นางสาวทัศนีย์ ลิ้มปิโสภณ)

3..... *นางสาวสุวรรณา สิ้นสวาท*

(นางสาวสุวรรณา สิ้นสวาท)

ศูนย์การแพทย์สมเด็จพระเทพรัตนราชสุดาฯ สยามบรมราชกุมารี
คุณลักษณะเฉพาะของวัสดุผ้า (สำหรับผู้ป่วยและทำหัตถการ)

รายการที่ 2.4 ผ้าสี่เหลี่ยม 2 ชั้น ขนาดไม่น้อยกว่า 24 นิ้ว x 24 นิ้ว

จำนวน 3,000 ผืน

กว้างไม่น้อยกว่า 24 นิ้ว
ยาวไม่น้อยกว่า 24 นิ้ว

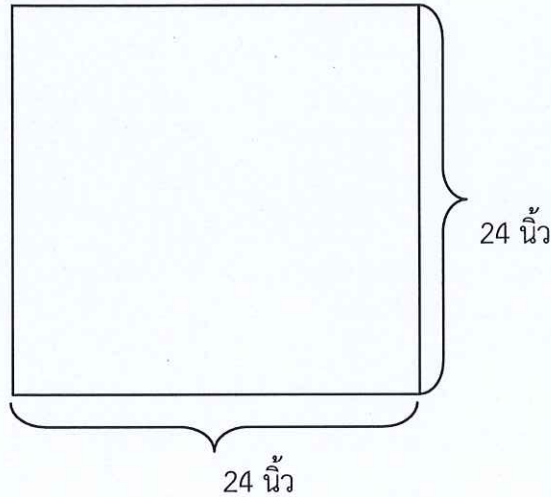

1. เป็นผ้าฝ้าย 100% สีเขียวเข้ม จำนวนเส้นด้ายไม่ต่ำกว่า 140 เส้น ต่อตารางนิ้ว ทอด้วยเส้นด้าย $20 \times 20 (\pm 2)$ จำนวนเส้นด้ายยืนและด้ายพุ่งต้องไม่น้อยกว่า 2 ใน 3 ของเส้นด้ายยืนเพื่อป้องกันการหดตัวของผ้าด้านใดด้านหนึ่งจนเกินไป
2. พิมพ์โลโก้ ชื่อโรงพยาบาล พ.ศ. ปัจจุบัน ทั้งผืน
3. ตัวอักษรพิมพ์ด้วยหมึกพิเศษสีดำ อย่างดีชัดเจนไม่ลอกหลุดเมื่อซักล้าง
4. ฝีมือนับได้ไม่น้อยกว่า 9 ฝีมือนับต่อความยาว 1 นิ้ว
5. ตัดเย็บด้วยผ้าฝ้าย 2 ชั้น ตะเข็บคู่
6. ผ้าที่ตัดเย็บทุกรายการต้องตัดเพื่อการหดตัวของผ้าอย่างน้อย 1-2 นิ้ว

ผู้กำหนดรายละเอียดและคุณลักษณะเฉพาะ

1. ดร. อรุณ งามารณ
(ผู้ช่วยศาสตราจารย์ นายแพทย์ประสิทธิ์ อุพาพรรณ)
2. นางสาวทัศนีย์ ลิ้มปิโสภณ
(นางสาวทัศนีย์ ลิ้มปิโสภณ)
3. นางสาวสุวรรณา สิ้นสวาท
(นางสาวสุวรรณา สิ้นสวาท)

ศูนย์การแพทย์สมเด็จพระเทพรัตนราชสุดาฯ สยามบรมราชกุมารี
คุณลักษณะเฉพาะของวัสดุผ้า (สำหรับผู้ป่วยและทำหัตถการ)

รายการที่ 2.5 ผ้าสีเหลี่ยม 2 ชั้น ขนาดไม่น้อยกว่า 36 นิ้ว x 36 นิ้ว

จำนวน 2,000 ผืน

กว้างไม่น้อยกว่า 36 นิ้ว
ยาวไม่น้อยกว่า 36 นิ้ว

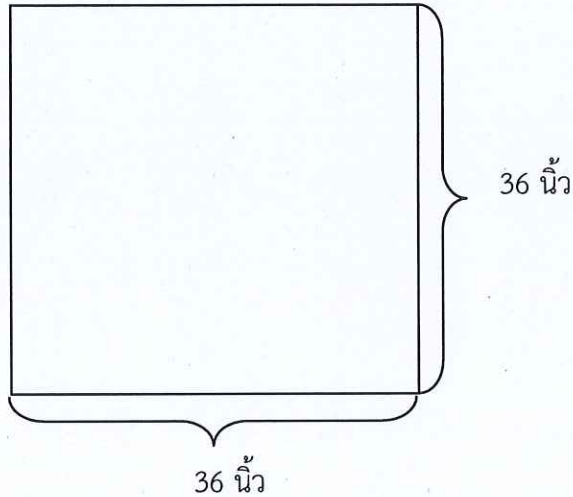

1. เป็นผ้าฝ้าย 100% สีเขียวเข้ม จำนวนเส้นด้ายไม่ต่ำกว่า 140 เส้น ต่อตารางนิ้ว ทอด้วยเส้นด้าย $20 \times 20 (\pm 2)$ จำนวนเส้นด้ายยืนและด้ายพุ่งต้องไม่น้อยกว่า 2 ใน 3 ของเส้นด้ายยืนเพื่อป้องกันการหดตัวของผ้าด้านใดด้านหนึ่งจนเกินไป
2. พิมพ์โลโก้ ชื่อโรงพยาบาล พ.ศ. ปัจจุบัน ทั้งผืน
3. ตัวอักษรพิมพ์ด้วยหมึกพิเศษสีดำ อย่างดีชัดเจนไม่ลอกหลุดเมื่อซักล้าง
4. ฝ้ายเข้มเย็บนับได้ไม่น้อยกว่า 9 ฝ้ายต่อความยาว 1 นิ้ว
5. ตัดเย็บด้วยผ้าฝ้าย 2 ชั้น ตะเข็บคู่
6. ผ้าที่ตัดเย็บทุกรายการต้องตัดเพื่อการหดตัวของผ้าอย่างน้อย 1-2 นิ้ว

ผู้กำหนดรายละเอียดและคุณลักษณะเฉพาะ

1. 
(ผู้ช่วยศาสตราจารย์ นายแพทย์ประสิทธิ์ อุไพพรรณ)

2. 
(นางสาวทัศนีย์ ลิมปิโสภณ)

3. 
(นางสาวสุวรรณา สิ้นสawat)

ศูนย์การแพทย์สมเด็จพระเทพรัตนราชสุดาฯ สยามบรมราชกุมารี
คุณลักษณะเฉพาะของวัสดุผ้า (สำหรับผู้ป่วยและทำหัตถการ)

รายการที่ 2.6 ผ้าสี่เหลี่ยม 2 ชั้น ขนาดไม่น้อยกว่า 45 นิ้ว x 45 นิ้ว

จำนวน 2,000 ผืน

กว้างไม่น้อยกว่า 45 นิ้ว
ยาวไม่น้อยกว่า 45 นิ้ว

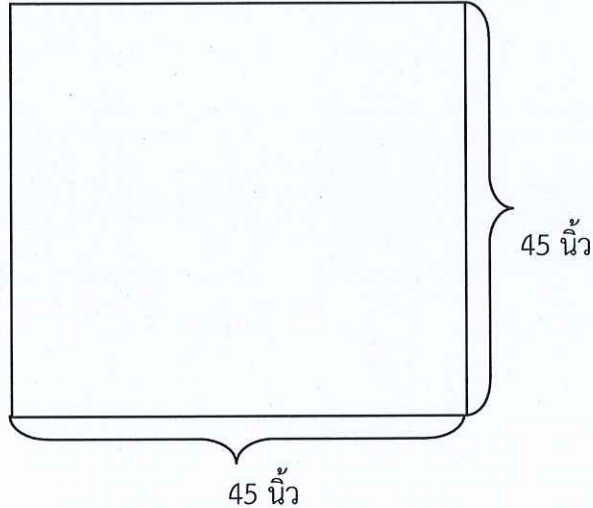

1. เป็นผ้าฝ้าย 100% สีเขียวเข้ม จำนวนเส้นด้ายไม่ต่ำกว่า 140 เส้น ต่อตารางนิ้ว ทอด้วยเส้นด้าย $20 \times 20 (\pm 2)$ จำนวนเส้นด้ายยืนและด้ายพุ่งต้องไม่น้อยกว่า 2 ใน 3 ของเส้นด้ายยืนเพื่อป้องกันการหดตัวของผ้าด้านใดด้านหนึ่งจนเกินไป
2. พิมพ์โลโก้ ชื่อโรงพยาบาล พ.ศ. ปัจจุบัน ทั้งผืน
3. ตัวอักษรพิมพ์ด้วยหมึกพิเศษสีดำ อย่งดีชัดเจนไม่ลอกหลุดเมื่อซักล้าง
4. ฝ้ายเข้มเย็บนับได้ไม่น้อยกว่า 9 ฝ้ายต่อความยาว 1 นิ้ว
5. ตัดเย็บด้วยผ้าฝ้าย 2 ชั้น ตะเข็บคู่
6. ผ้าที่ตัดเย็บทุกรายการต้องตัดเพื่อการหดตัวของผ้าอย่างน้อย 1-2 นิ้ว

ผู้กำหนดรายละเอียดและคุณลักษณะเฉพาะ

- 1..... *[Signature]*
(ผู้ช่วยศาสตราจารย์ นายแพทย์ประสิทธิ์ อุพาพรรณ)
- 2..... *[Signature]*
(นางสาวทัศนีย์ ลิ้มปิโสภณ)
- 3..... *[Signature]*
(นางสาวสุวรรณา สิ้นสวาท)

ศูนย์การแพทย์สมเด็จพระเทพรัตนราชสุดาฯ สยามบรมราชกุมารี
 คุณลักษณะเฉพาะของวัสดุผ้า (สำหรับผู้ป่วยและทำหัตถการ)

รายการที่ 2.7 ผ้าสี่เหลี่ยม 2 ชั้น ขนาดไม่น้อยกว่า 75 นิ้ว x 75 นิ้ว

จำนวน 500 ผืน

กว้างไม่น้อยกว่า 75 นิ้ว
 ยาวไม่น้อยกว่า 75 นิ้ว

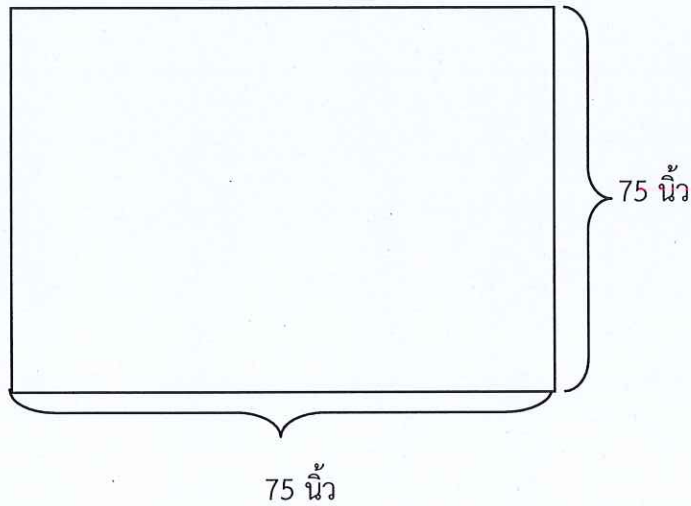

1. เป็นผ้าฝ้าย 100% สีเขียวเข้ม จำนวนเส้นด้ายไม่ต่ำกว่า 140 เส้น ต่อตารางนิ้ว ทอด้วยเส้นด้าย 20 x 20 (±2) จำนวนเส้นด้ายยืนและด้ายพุ่งต้องไม่น้อยกว่า 2 ใน 3 ของเส้นด้ายยืนเพื่อป้องกันการหดตัวของผ้าด้านใดด้านหนึ่งจนเกินไป
2. พิมพ์โลโก้ ชื่อโรงพยาบาล พ.ศ. ปัจจุบัน ทั้งผืน
3. ตัวอักษรพิมพ์ด้วยหมึกพิเศษสีดำ อย่างดีชัดเจนไม่ลอกหลุดเมื่อซักล้าง
4. ฝีมัมนับได้ไม่น้อยกว่า 9 ฝีมัมต่อความยาว 1 นิ้ว
5. ตัดเย็บด้วยผ้าฝ้าย 2 ชั้น ตะเข็บคู่
6. สามารถมีรอยต่อได้บริเวณริมผืนไม่เกิน 1 ด้าน
7. ผ้าที่ตัดเย็บทุกรายการต้องตัดเพื่อการหดตัวของผ้าอย่างน้อย 1-2 นิ้ว

ผู้กำหนดรายละเอียดและคุณลักษณะเฉพาะ

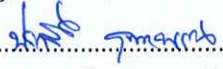
1. 
 (ผู้ช่วยศาสตราจารย์ นายแพทย์ประสิทธิ์ อูพาพรณ)

2. 
 (นางสาวทัศนีย์ ลิ้มปิโสภณ)

3. 
 (นางสาวสุวรรณา สิ้นสawat)

ศูนย์การแพทย์สมเด็จพระเทพรัตนราชสุดาฯ สยามบรมราชกุมารี
คุณลักษณะเฉพาะของวัสดุผ้า (สำหรับผู้ป่วยและทำหัตถการ)

รายการที่ 2.8 ชุดกาวน์สีฟ้าแขนยาวรัดข้อ Size L

จำนวน 600 ชุด

ขนาด	L
รอบอกไม่น้อยกว่า	55 นิ้ว
ความยาวไม่น้อยกว่า	49 นิ้ว
แขนยาวไม่น้อยกว่า	26 นิ้ว
ปลายแขนไม่น้อยกว่า	4 นิ้ว

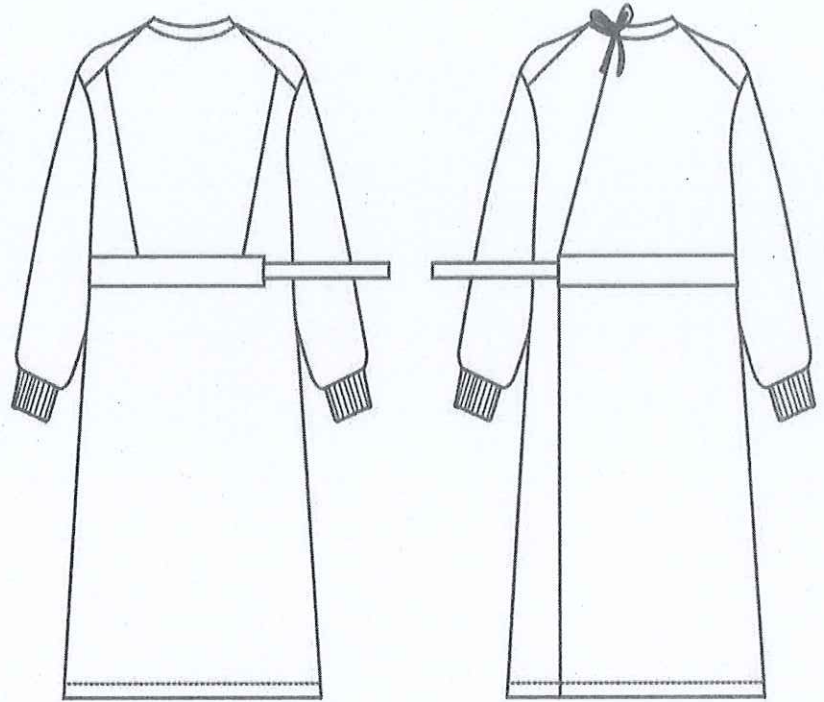

1. เป็นที.ซี.คอม ทวิล (TC Comb Twill) สีฟ้า จำนวนเส้นด้ายต้องนับได้ไม่น้อยกว่า 215 เส้นต่อ 1 ตารางนิ้ว
2. อัตราส่วนผสม Polyester 65%(±3) Cotton 35%(±3) ด้ายทอเบอร์ 45 x 34 (±3)
3. พิมพ์โลโก้ ชื่อโรงพยาบาล พ.ศ. ปัจจุบัน ทั้งตัว
4. ฝีมัธยมนับได้ไม่น้อยกว่า 9 ฝีมัธยมต่อความยาว 1 นิ้ว
5. ปลายแขนใช้อย่างยัดสีขาวยัดกระชับข้อมือ มีสายผูกที่ด้านหลังสามตำแหน่ง สายผูกที่เอวสามารถรัดเพื่อให้กระชับกับตัว ผู้สวมใส่ได้ รอบคอไม่แคบหรือกว้างจนเกินไป

ผู้กำหนดรายละเอียดและคุณลักษณะเฉพาะ

1. ดร. อรุณ งามวิจิตร
(ผู้ช่วยศาสตราจารย์ นายแพทย์ประสิทธิ์ อูพาพรรณ)
2. นางสาวทัศนีย์ ลิ้มปิโสภณ
(นางสาวทัศนีย์ ลิ้มปิโสภณ)
3. นางสาวสุวรรณา สิ้นสวาท
(นางสาวสุวรรณา สิ้นสวาท)

ศูนย์การแพทย์สมเด็จพระเทพรัตนราชสุดาฯ สยามบรมราชกุมารี
คุณลักษณะเฉพาะของวัสดุผ้า (สำหรับผู้ป่วยและทำหัตถการ)

รายการที่ 2.9 ผ้าปูเบนอนห้องผ่าตัด ขนาดไม่น้อยกว่า 50 นิ้ว x 100 นิ้ว จำนวน 800 ผืน



กว้างไม่น้อยกว่า 50 นิ้ว
ยาวไม่น้อยกว่า 100 นิ้ว

1. ผ้าฝ้าย 100% สีเขียวเข้มจำนวนเส้นด้ายไม่ต่ำกว่า 140 เส้นต่อตารางนิ้ว ทอด้วยเส้นด้าย 20x20(±2) จำนวนเส้นด้ายยืนและด้ายพุ่งต้องไม่น้อยกว่า 2 ใน 3 ของเส้นด้ายยืนเพื่อป้องกันการหดตัวของผ้าด้านใดด้านหนึ่งจนเกินไป
2. ตัดเย็บด้วยผ้าฝ้าย 1 ชั้น ตะเข็บคู่ และไม่มีรอยต่อบนผืนผ้า
3. ฝียีบได้ไม่น้อยกว่า 9 ฝียีบต่อความยาว 1 นิ้ว เย็บด้วยผ้าฝ้ายหนึ่งชั้นตะเข็บคู่
4. พิมพ์โลโก้ ชื่อโรงพยาบาล พ.ศ. ปัจจุบัน ทั้งผืน
5. ตัวอักษรพิมพ์ด้วยหมึกพิเศษสีดำอย่างชัดเจนไม่ลอกหลุดเมื่อซักล้าง
6. ผ้าที่ตัดเย็บทุกรายการต้องตัดเผื่อการหดตัวของผ้าอย่างน้อย 1-2 นิ้ว

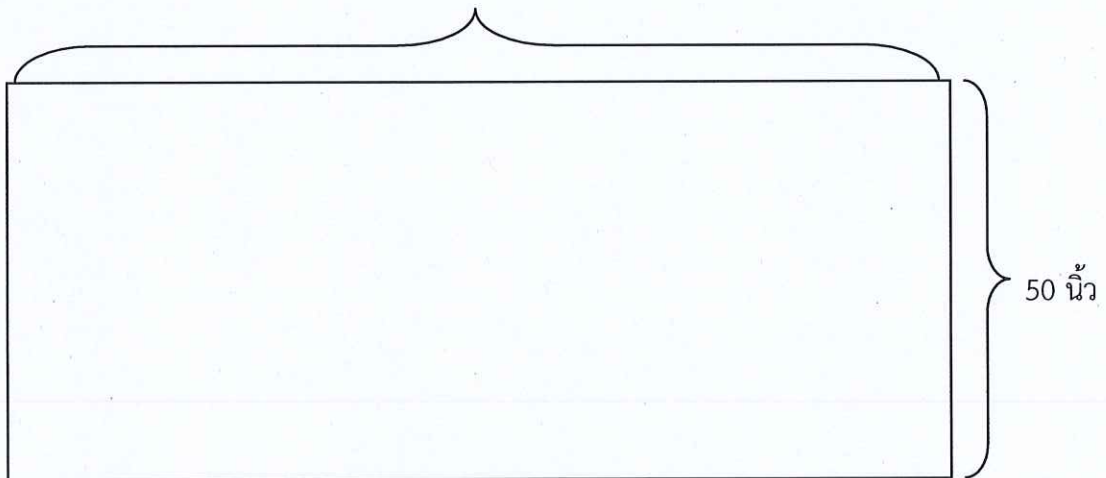
100 นิ้ว



ผู้กำหนดรายละเอียดและคุณลักษณะเฉพาะ

1.  (ผู้ช่วยศาสตราจารย์ นายแพทย์ประสิทธิ์ อุไพพรรณ)
2.  (นางสาวทัศนีย์ ลิ้มปิโสภณ)
3.  (นางสาวสุวรรณา สิ้นสawat)

ศูนย์การแพทย์สมเด็จพระเทพรัตนราชสุดาฯ สยามบรมราชกุมารี
คุณลักษณะเฉพาะของวัสดุผ้า (สำหรับผู้ป่วยและทำหัตถการ)

รายการที่ 2.10 ผ้าสี่เหลี่ยม 2 ชั้น เจาะกลาง ขนาดไม่น้อยกว่า 18 นิ้ว x 18 นิ้ว

จำนวน 500 ผืน

กว้างไม่น้อยกว่า 18 นิ้ว
ยาวไม่น้อยกว่า 18 นิ้ว

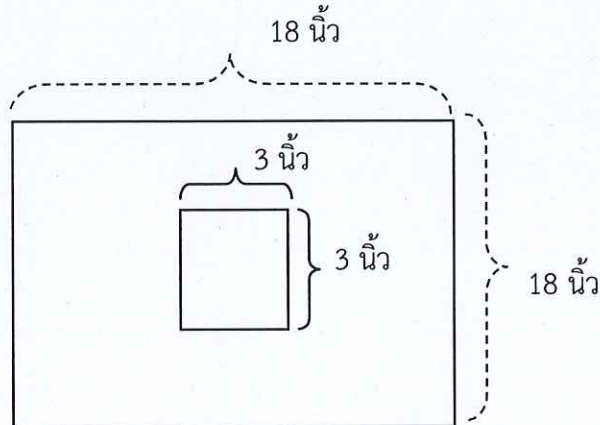

1. เป็นผ้าฝ้าย 100% สีเขียวเข้ม จำนวนเส้นด้ายไม่ต่ำกว่า 140 เส้น ต่อตารางนิ้ว ทอด้วยเส้นด้าย $20 \times 20 (\pm 2)$ จำนวนเส้นด้ายยืนและด้ายพุ่งต้องไม่น้อยกว่า 2 ใน 3 ของเส้นด้ายยืนเพื่อป้องกันการหดตัวของผ้าด้านใดด้านหนึ่งจนเกินไป
2. พิมพ์โลโก้ ชื่อโรงพยาบาล/พ.ศ. ปัจจุบัน ทั้งผืน
3. ตัวอักษรพิมพ์ด้วยหมึกพิเศษสีดำ อย่างชัดเจนไม่ลอกหลุดเมื่อซักล้าง
4. เจาะกลางขนาด 3 นิ้ว \times 3 นิ้ว
5. ฝ้ายเข้มเย็บนับได้ไม่น้อยกว่า 9 ฝ้ายต่อความยาว 1 นิ้ว
6. ตัดเย็บด้วยผ้าฝ้าย 2 ชั้น ตะเข็บคู่
7. ผ้าที่ตัดเย็บทุกรายการต้องตัดเพื่อการหดตัวของผ้าอย่างน้อย 1-2 นิ้ว

ผู้กำหนดรายละเอียดและคุณลักษณะเฉพาะ

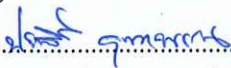
1. 
(ผู้ช่วยศาสตราจารย์ นายแพทย์ประสิทธิ์ อุพาพรรณ)

2. 
(นางสาวทัศนีย์ ลิมปิโสภณ)

3. 
(นางสาวสุวรรณา สีนสาวท)

ศูนย์การแพทย์สมเด็จพระเทพรัตนราชสุดาฯ สยามบรมราชกุมารี
คุณลักษณะเฉพาะของวัสดุผ้า (สำหรับผู้ป่วยและทำหัตถการ)

รายการที่ 2.11 ผ้าสีเหลี่ยม 2 ชั้น เจาะกลาง ขนาดไม่น้อยกว่า 24 นิ้ว x 24 นิ้ว

จำนวน 700 ผืน

กว้างไม่น้อยกว่า 24 นิ้ว
ยาวไม่น้อยกว่า 24 นิ้ว

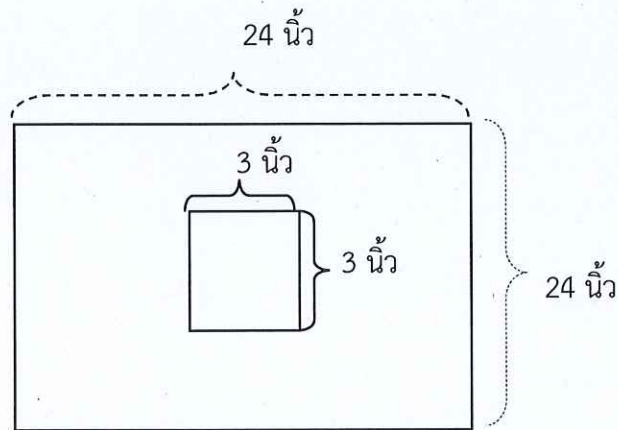

1. เป็นผ้าฝ้าย 100% สีเขียวเข้ม จำนวนเส้นด้ายไม่ต่ำกว่า 140 เส้น ต่อตารางนิ้ว ทอด้วยเส้นด้าย $20 \times 20 (\pm 2)$ จำนวนเส้นด้ายยืนและด้ายพุ่งต้องไม่น้อยกว่า 2 ใน 3 ของเส้นด้ายยืนเพื่อป้องกันการหดตัวของผ้าด้านใดด้านหนึ่งจนเกินไป
2. พิมพ์โลโก้ ชื่อโรงพยาบาล / พ.ศ. ปัจจุบัน ทั้งผืน
3. ตัวอักษรพิมพ์ด้วยหมึกพิเศษสีดำ อย่งดีชัดเจนไม่ลอกหลุดเมื่อซักล้าง
4. เจาะกลางขนาด 3 นิ้ว \times 3 นิ้ว
5. ฝีมัมนับได้ไม่น้อยกว่า 9 ฝีมัมต่อความยาว 1 นิ้ว
6. ตัดเย็บด้วยผ้าฝ้าย 2 ชั้น ตะเข็บคู่
7. ผ้าที่ตัดเย็บทุกรายการต้องตัดเพื่อการหดตัวของผ้าอย่างน้อย 1-2 นิ้ว

ผู้กำหนดรายละเอียดและคุณลักษณะเฉพาะ

1. *skd kumar,rb*.....
(ผู้ช่วยศาสตราจารย์ นายแพทย์ประสิทธิ์ อุพาพรรณ)
2. *Wan all*.....
(นางสาวทัศนีย์ ลิ้มปิโสภณ)
3. *Hm*.....
(นางสาวสุวรรณา สิ้นสวาท)

ศูนย์การแพทย์สมเด็จพระเทพรัตนราชสุดาฯ สยามบรมราชกุมารี
คุณลักษณะเฉพาะของวัสดุผ้า (สำหรับผู้ป่วยและทำหัตถการ)

รายการที่ 2.12 ผ้าสี่เหลี่ยม 2 ชั้น เจาะกลาง ขนาดไม่น้อยกว่า 36 นิ้ว x 36 นิ้ว

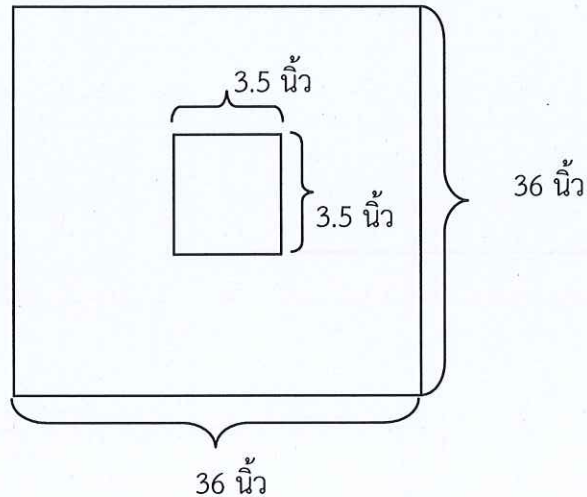

จำนวน 500 ผืน

กว้างไม่น้อยกว่า 36 นิ้ว
ยาวไม่น้อยกว่า 36 นิ้ว

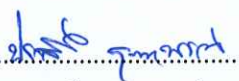
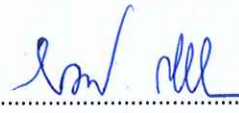

1. เป็นผ้าฝ้าย 100% สีเขียวเข้ม จำนวนเส้นด้ายไม่ต่ำกว่า 140 เส้น ต่อตารางนิ้ว ทอด้วยเส้นด้าย $20 \times 20(\pm 2)$ จำนวนเส้นด้ายยืนและด้ายพุ่งต้องไม่น้อยกว่า 2 ใน 3 ของเส้นด้ายยืนเพื่อป้องกันการหลุดตัวของผ้าด้านใดด้านหนึ่งจนเกินไป
2. พิมพ์โลโก้ ชื่อโรงพยาบาล / พ.ศ. ปัจจุบัน ทั้งผืน
3. ตัวอักษรพิมพ์ด้วยหมึกพิเศษสีดำ อดีชัดเจนไม่ลอกหลุดเมื่อซักล้าง
4. เจาะกลางขนาด 3.5 นิ้ว \times 3.5 นิ้ว
5. ฝีมัมนับได้ไม่น้อยกว่า 9 ฝีมัมต่อความยาว 1 นิ้ว
6. ตัดเย็บด้วยผ้าฝ้าย 2 ชั้น ตะเข็บคู่
7. ผ้าที่ตัดเย็บทุกรายการต้องตัดเพื่อการหลุดตัวของผ้าอย่างน้อย 1-2 นิ้ว

ผู้กำหนดรายละเอียดและคุณลักษณะเฉพาะ

1.  (ผู้ช่วยศาสตราจารย์ นายแพทย์ประสิทธิ์ อุพาพรรณ)
2.  (นางสาวทัศนีย์ ลิ้มปิโสภณ)
3.  (นางสาวสุวรรณา สิ้นสawat)

ศูนย์การแพทย์สมเด็จพระเทพรัตนราชสุดาฯ สยามบรมราชกุมารี
คุณลักษณะเฉพาะของวัสดุผ้า (สำหรับผู้ป่วยและทำหัตถการ)

รายการที่ 2.13 ผ้าสี่เหลี่ยม 2 ชั้น เจาะกลาง ขนาดไม่น้อยกว่า 45 นิ้ว x 45 นิ้ว

จำนวน 500 ผืน

กว้างไม่น้อยกว่า 45 นิ้ว
ยาวไม่น้อยกว่า 45 นิ้ว

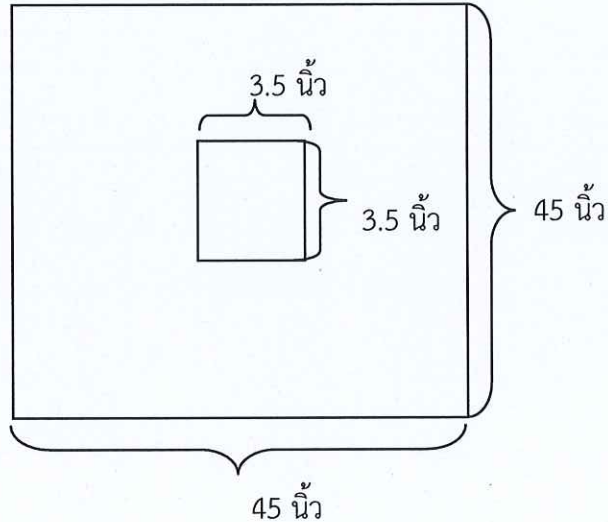

1. เป็นผ้าฝ้าย 100% สีเขียวเข้ม จำนวนเส้นด้ายไม่ต่ำกว่า 140 เส้น ต่อตารางนิ้ว ทอด้วยเส้นด้าย $20 \times 20 (\pm 2)$
จำนวนเส้นด้ายยืนและด้ายพุ่งต้องไม่น้อยกว่า 2 ใน 3 ของเส้นด้ายยืนเพื่อป้องกันการหดตัวของผ้าด้านใดด้านหนึ่งจนเกินไป
2. พิมพ์โลโก้ ชื่อโรงพยาบาล / พ.ศ. ปัจจุบัน ทั้งผืน
3. ตัวอักษรพิมพ์ด้วยหมึกพิเศษสีดำ อดีชัดเจนไม่ลอกหลุดเมื่อซักล้าง
4. เจาะกลางขนาด 3.5 นิ้ว \times 3.5 นิ้ว
5. ฝีมืดเย็บนับได้ไม่น้อยกว่า 9 ฝีเข็มต่อความยาว 1 นิ้ว
6. ตัดเย็บด้วยผ้าฝ้าย 2 ชั้น ตะเข็บคู่
7. ผ้าที่ตัดเย็บทุกรายการต้องตัดเพื่อการหดตัวของผ้าอย่างน้อย 1-2 นิ้ว

ผู้กำหนดรายละเอียดและคุณลักษณะเฉพาะ

1.
(ผู้ช่วยศาสตราจารย์ นายแพทย์ประสิทธิ์ อุพาพวรรณ)

2.
(นางสาวทัศนีย์ ลิ้มปิโสภณ)

3.
(นางสาวสุวรรณา สิ้นสวาท)

ศูนย์การแพทย์สมเด็จพระเทพรัตนราชสุดาฯ สยามบรมราชกุมารี
คุณลักษณะเฉพาะของวัสดุผ้า (สำหรับผู้ป่วยและทำหัตถการ)

รายการที่ 2.14 ผ้าสี่เหลี่ยม 2 ชั้น ขนาดไม่น้อยกว่า 20 นิ้ว x 50 นิ้ว (ปลอกเมโย)

จำนวน 200 ผืน

กว้างไม่น้อยกว่า 20 นิ้ว

ยาวไม่น้อยกว่า 50 นิ้ว

1. ผ้าฝ้าย 100% สีเขียวเข้มจำนวนเส้นด้ายไม่ต่ำกว่า 140 เส้นต่อตารางนิ้ว ทอด้วยเส้นด้าย 20x20(±2) จำนวนเส้นด้ายยืนและด้ายพุ่งต้องไม่น้อยกว่า 2 ใน 3 ของเส้นด้ายยืนเพื่อป้องกันการหดตัวของผ้าด้านใดด้านหนึ่งจนเกินไป
2. ตัดเย็บด้วยผ้าฝ้าย 2 ชั้น ตะเข็บคู่ เก็บรอยตะเข็บเข้าด้านใน
3. ฝียีบได้ไม่น้อยกว่า 9 ฝียีบต่อความยาว 1 นิ้ว เย็บด้วยผ้าฝ้ายสองชั้นตะเข็บคู่เป็นถุงสี่เหลี่ยมเปิดปากด้านเดียว
4. พิมพ์โลโก้ ชื่อโรงพยาบาล /พ.ศ. ปัจจุบัน ทั้งผืน
5. ตัวอักษรพิมพ์ด้วยหมึกพิเศษสีดำอย่างชัดเจนไม่ลอกหลุดเมื่อซักล้าง
6. ผ้าที่ตัดเย็บทุกรายการต้องตัดเพื่อการหดตัวของผ้าอย่างน้อย 1-2 นิ้ว

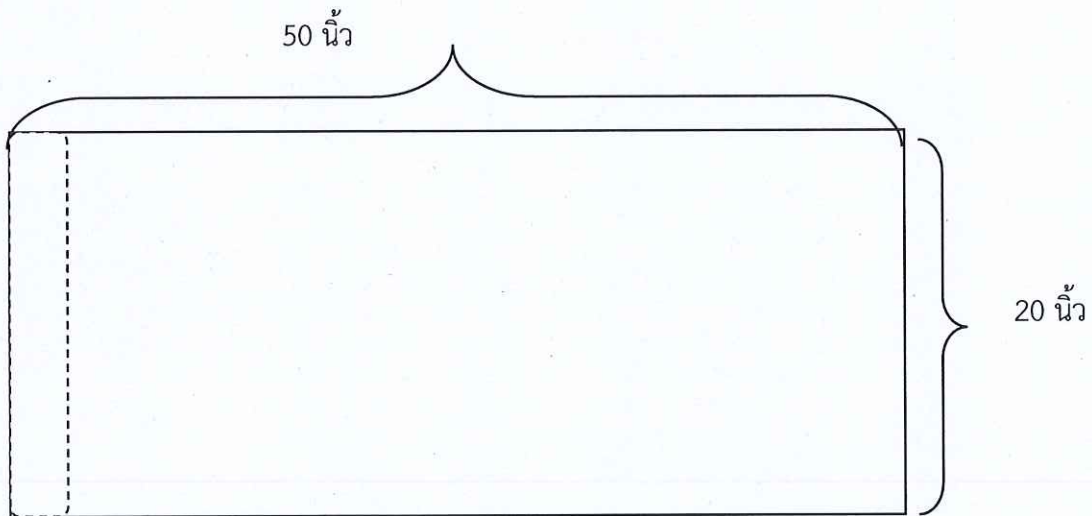

ผู้กำหนดรายละเอียดและคุณลักษณะเฉพาะ

- 1..... *ศาสตราจารย์ ดร. อรุณรัตน์*
(ผู้ช่วยศาสตราจารย์ นายแพทย์ประสิทธิ์ อุพาพรรณ)
- 2..... *นางสาวทัศนีย์ ลิ้มปิโสภณ*
(นางสาวทัศนีย์ ลิ้มปิโสภณ)
- 3..... *นางสาวสุวรรณา สิ้นสวาท*
(นางสาวสุวรรณา สิ้นสวาท)

ศูนย์การแพทย์สมเด็จพระรัตนราชสุตา ฯ สยามบรมราชกุมารี
คุณลักษณะเฉพาะของวัสดุผ้า (สำหรับผู้ป่วยและทำหัตถการ)

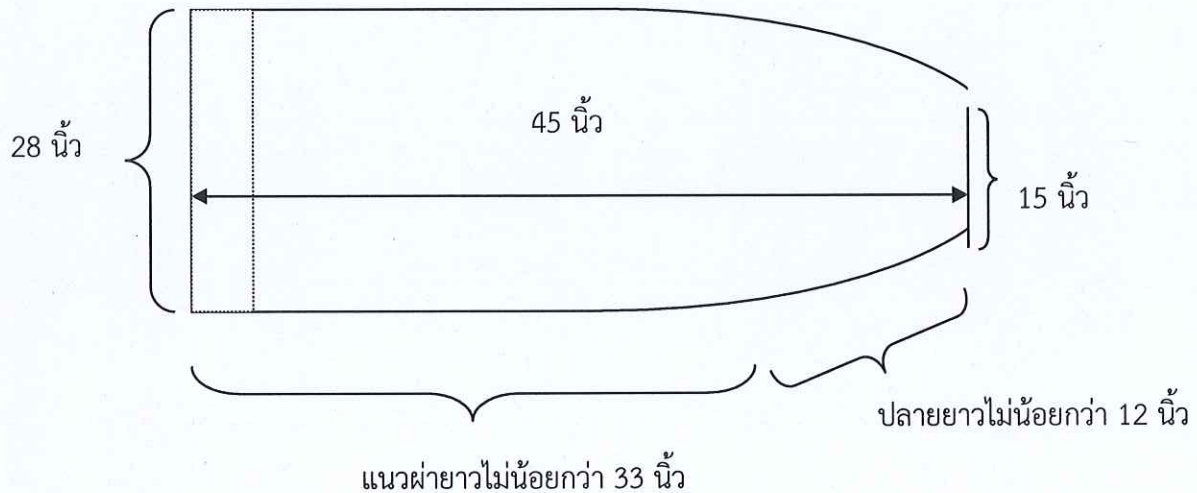

รายการที่ 2.15 ผ้าสี่เหลี่ยม 2 ชั้น ขนาดไม่น้อยกว่า 28 นิ้ว x 45 นิ้ว (ปกอกขา)

จำนวน 100 ผืน



1. เป็นผ้าฝ้าย 100% สีเขียวเข้ม จำนวนเส้นด้ายไม่ต่ำกว่า 140 เส้น ต่อตารางนิ้ว ทอด้วยเส้นด้าย $20 \times 20(\pm 2)$ จำนวนเส้นด้ายยืนและด้ายพุ่งต้องไม่น้อยกว่า 2 ใน 3 ของเส้นด้ายยืนเพื่อป้องกันการหดตัวของผ้าด้านใดด้านหนึ่งจนเกินไป
2. พิมพ์โลโก้ ชื่อโรงพยาบาล / พ.ศ. ปัจจุบัน ทั้งผืน
3. ตัวอักษรพิมพ์ด้วยหมึกพิเศษสีดำ อย่างชัดเจนไม่ลอกหลุดเมื่อซักล้าง
4. ฝีมัมนับได้ไม่น้อยกว่า 9 ฝีมัมต่อความยาว 1 นิ้ว
5. ตัดเย็บด้วยผ้าฝ้าย 2 ชั้น ตะเข็บคู่ ฝาด้านข้าง ยาว 33 นิ้ว เปิดปากด้านเดียว ลักษณะดังรูป
6. ผ้าที่ตัดเย็บทุกรายการต้องตัดเพื่อการหดตัวของผ้าอย่างน้อย 1-2 นิ้ว

ผู้กำหนดรายละเอียดและคุณลักษณะเฉพาะ

1.  (ผู้ช่วยศาสตราจารย์ นายแพทย์ประสิทธิ์ อุพาพรรณ)
2.  (นางสาวทัศนีย์ ลิ้มปิโสภณ)
3.  (นางสาวสุวรรณา สิ้นสawat)

ศูนย์การแพทย์สมเด็จพระเทพรัตนราชสุดาฯ สยามบรมราชกุมารี
คุณลักษณะเฉพาะของวัสดุผ้า (สำหรับผู้ป่วยและทำหัตถการ)

รายการที่ 2.16 ผ้าสี่เหลี่ยม 2 ชั้น เจาะกลาง ขนาดไม่น้อยกว่า 50 นิ้ว x 55 นิ้ว (Cath Lab) จำนวน 100 ผืน

กว้างไม่น้อยกว่า 50 นิ้ว
ยาวไม่น้อยกว่า 55 นิ้ว

1. เป็นผ้าฝ้าย 100% สีเขียวเข้ม จำนวนเส้นด้ายไม่ต่ำกว่า 140 เส้น ต่อตารางนิ้ว ทอด้วยเส้นด้าย $20 \times 20(\pm 2)$ จำนวนเส้นด้ายยืนและด้ายพุ่งต้องไม่น้อยกว่า 2 ใน 3 ของเส้นด้ายยืนเพื่อป้องกันการหลุดตัวของผ้าด้านใดด้านหนึ่งจนเกินไป
2. พิมพ์โลโก้ ชื่อโรงพยาบาล พ.ศ. ปัจจุบัน ทั้งผืน
3. ตัวอักษรพิมพ์ด้วยหมึกพิเศษสีดำ อย่างดีชัดเจนไม่ลอกหลุดเมื่อซักล้าง
4. ฝึ่มเย็บนับได้ไม่น้อยกว่า 9 ฝึ่มต่อความยาว 1 นิ้ว
5. ตัดเย็บด้วยผ้าฝ้าย 2 ชั้น ตะเข็บคู่
6. เจาะกลางเป็นวงกลม 2 วง ขนาดไม่น้อยกว่า 4 นิ้ว สองวงห่างกันไม่น้อยกว่า 3 นิ้ว
7. ผ้าที่ตัดเย็บทุกรายการต้องตัดเพื่อการหลุดตัวของผ้าอย่างน้อย 1-2 นิ้ว

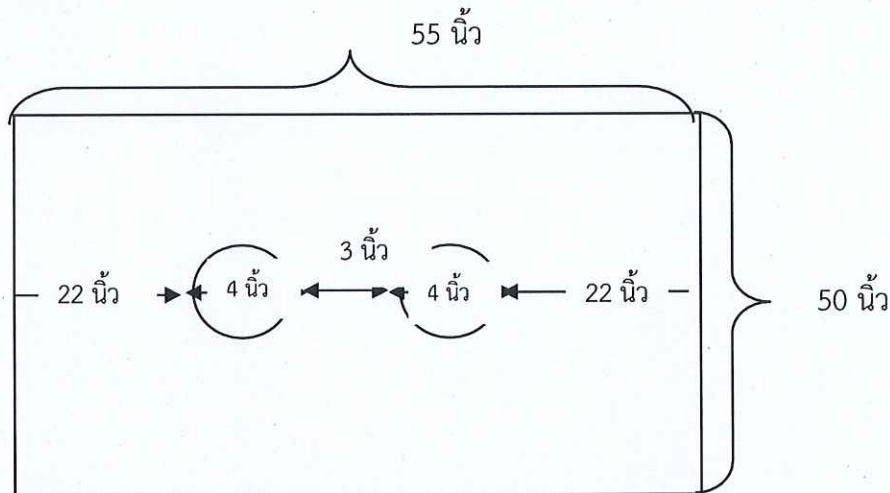

ผู้กำหนดรายละเอียดและคุณลักษณะเฉพาะ

1. ศาสตราจารย์ ดร. อรุณรัตน์
(ผู้ช่วยศาสตราจารย์ นายแพทย์ประสิทธิ์ อุพาพรรณ)
2. นางสาวทัศนีย์ ลิ้มปิโสภณ
(นางสาวทัศนีย์ ลิ้มปิโสภณ)
3. นางสาวสุวรรณา สีนสวาท
(นางสาวสุวรรณา สีนสวาท)

ศูนย์การแพทย์สมเด็จพระรัตนราชสุตา ฯ สยามบรมราชกุมารี
คุณลักษณะเฉพาะของวัสดุผ้า (สำหรับผู้ป่วยและทำหัตถการ)

รายการที่ 2.17 ผ้าสี่เหลี่ยม 2 ชั้น เจาะกลางขนาดไม่น้อยกว่า 75 นิ้ว x 100 นิ้ว (Bundle Pack) จำนวน 150 ผืน

กว้างไม่น้อยกว่า 75 นิ้ว
ยาวไม่น้อยกว่า 100 นิ้ว

1. เป็นผ้าฝ้าย 100% สีเขียวเข้ม จำนวนเส้นด้ายไม่ต่ำกว่า 140 เส้น ต่อตารางนิ้ว ทอด้วยเส้นด้าย $20 \times 20 (\pm 2)$ จำนวนเส้นด้ายยืนและด้ายพุ่งต้องไม่น้อยกว่า 2 ใน 3 ของเส้นด้ายยืนเพื่อป้องกันการหดตัวของผ้าด้านใดด้านหนึ่งจนเกินไป
2. พิมพ์โลโก้ ชื่อโรงพยาบาล พ.ศ. ปัจจุบัน ทั้งผืน
3. ตัวอักษรพิมพ์ด้วยหมึกพิเศษสีดำ อย่างชัดเจนไม่ลอกหลุดเมื่อซักล้าง
4. ฝีเข็มเย็บนับได้ไม่น้อยกว่า 9 ฝีเข็มต่อความยาว 1 นิ้ว
5. ตัดเย็บด้วยผ้าฝ้าย 2 ชั้น ตะเข็บคู่
6. เจาะกลางขนาด 12 นิ้ว \times 14 นิ้ว
7. สามารถมีรอยต่อได้บริเวณริมผืนไม่เกิน 1 ด้าน
8. ผ้าที่ตัดเย็บทุกรายการต้องตัดเพื่อการหดตัวของผ้าอย่างน้อย 1-2 นิ้ว

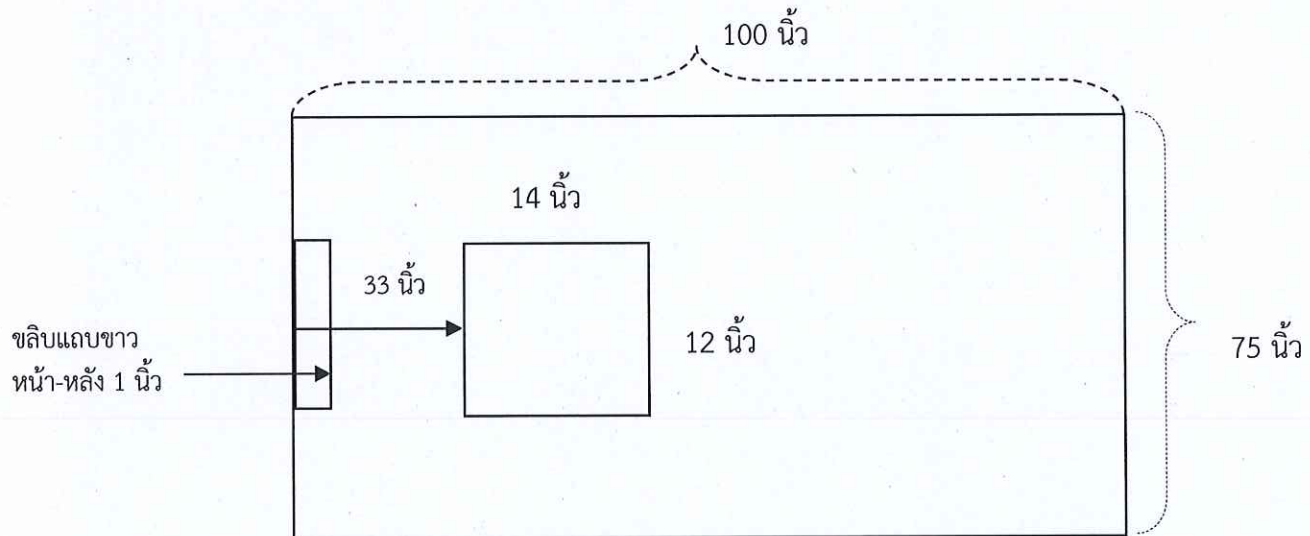

ผู้กำหนดรายละเอียดและคุณลักษณะเฉพาะ

1. *[Signature]*
(ผู้ช่วยศาสตราจารย์ นายแพทย์ประสิทธิ์ อุพาพรรณ)
2. *[Signature]*
(นางสาวทัศนีย์ ลิ้มปิโสภณ)
3. *[Signature]*
(นางสาวสุวรรณา สิ้นสวาท)

ศูนย์การแพทย์สมเด็จพระเทพรัตนราชสุดาฯ สยามบรมราชกุมารี
คุณลักษณะเฉพาะของวัสดุผ้า (สำหรับผู้ป่วยและทำหัตถการ)

รายการที่ 2.18 ผ้าสีเหลี่ยม 2 ชั้น เจาะกลางขนาดไม่น้อยกว่า 75 นิ้ว x 85 นิ้ว (Bundle Eye) จำนวน 150 ผืน

กว้างไม่น้อยกว่า 75 นิ้ว
ยาวไม่น้อยกว่า 85 นิ้ว

1. เป็นผ้าฝ้าย 100% สีเขียวเข้ม จำนวนเส้นด้ายไม่ต่ำกว่า 140 เส้น ต่อตารางนิ้ว ทอด้วยเส้นด้าย $20 \times 20 (\pm 2)$ จำนวนเส้นด้ายยืนและด้ายพุ่งต้องไม่น้อยกว่า 2 ใน 3 ของเส้นด้ายยืนเพื่อป้องกันการหดตัวของผ้าด้านใดด้านหนึ่งจนเกินไป
2. พิมพ์โลโก้ ชื่อโรงพยาบาล / พ.ศ. ปัจจุบัน ทั้งผืน
3. ตัวอักษรพิมพ์ด้วยหมึกพิเศษสีดำ อดีชัดเจนไม่ลอกหลุดเมื่อซักล้าง
4. ฝีมั้เย็บนับได้ไม่น้อยกว่า 9 ฝีมั้ต่อความยาว 1 นิ้ว
5. ตัดเย็บด้วยผ้าฝ้าย 2 ชั้น ตะเข็บคู่
6. เจาะกลางเป็นวงรีขนาด 3 นิ้ว
7. สามารถมีรอยต่อได้บริเวณริมผืนไม่เกิน 1 ด้าน
8. ผ้าที่ตัดเย็บทุกรายการต้องตัดเผื่อการหดตัวของผ้าอย่างน้อย 1-2 นิ้ว

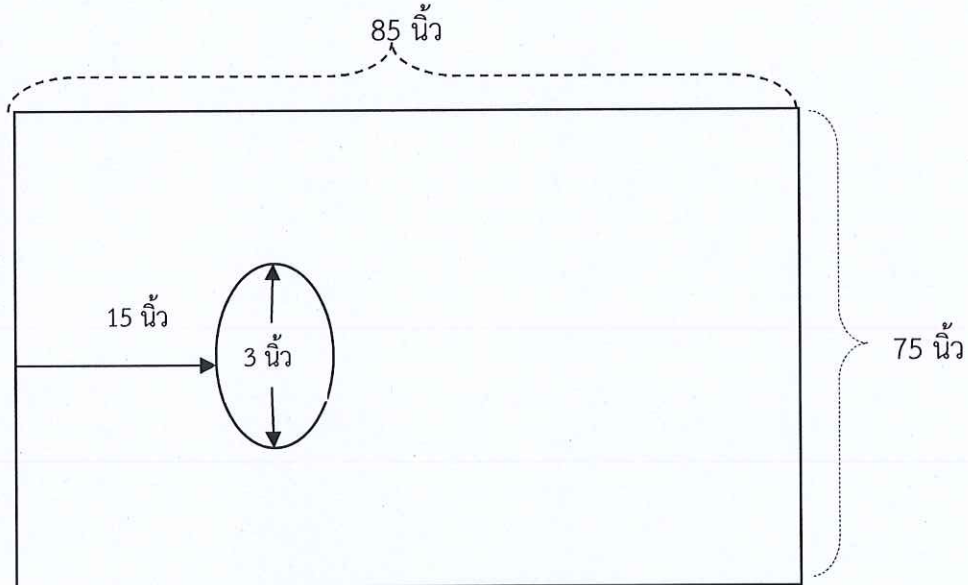

ผู้กำหนดรายละเอียดและคุณลักษณะเฉพาะ

- 1..... *ประสิทธิ์ อูพาพรรณ*.....
(ผู้ช่วยศาสตราจารย์ นายแพทย์ประสิทธิ์ อูพาพรรณ)
- 2..... *ลิมปิโสภณ*.....
(นางสาวทัศนีย์ ลิมปิโสภณ)
- 3..... *สุวรรณา*.....
(นางสาวสุวรรณา สิ้นสวาท)

ศูนย์การแพทย์สมเด็จพระเทพรัตนราชสุดาฯ สยามบรมราชกุมารี
คุณลักษณะเฉพาะของวัสดุผ้า (สำหรับผู้ป่วยและทำหัตถการ)

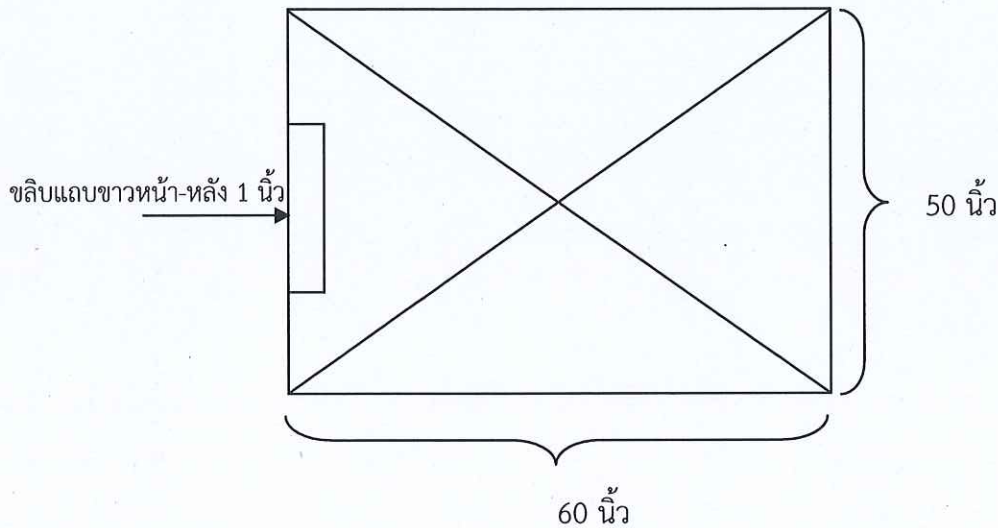

รายการที่ 2.19 ผ้าสี่เหลี่ยม 2 ชั้น ขนาดไม่น้อยกว่า 50 นิ้ว x 60 นิ้ว (ฝ้ายกตัวผู้ป่วย) จำนวน 150 ผืน

กว้างไม่น้อยกว่า 50 นิ้ว
ยาวไม่น้อยกว่า 60 นิ้ว

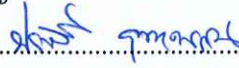

1. เป็นผ้าฝ้าย 100% สีเขียวเข้ม จำนวนเส้นด้ายไม่ต่ำกว่า 140 เส้น ต่อตารางนิ้ว ทอด้วยเส้นด้าย $20 \times 20 (\pm 2)$ จำนวนเส้นด้ายยืนและด้ายพุ่งต้องไม่น้อยกว่า 2 ใน 3 ของเส้นด้ายยืนเพื่อป้องกันการหดตัวของผ้าด้านใดด้านหนึ่งจนเกินไป
2. พิมพ์โลโก้ ชื่อโรงพยาบาล / พ.ศ. ปัจจุบัน ทั้งผืน
3. ตัวอักษรพิมพ์ด้วยหมึกพิเศษสีดำ อดีชัดเจนไม่ลอกหลุดเมื่อซักล้าง
4. ฝีเข็มเย็บนับได้ไม่น้อยกว่า 9 ฝีเข็มต่อความยาว 1 นิ้ว
5. ตัดเย็บด้วยผ้าฝ้าย 2 ชั้น ตะเข็บคู่
6. เย็บแบบทแยงมุมตามรูป
7. ผ้าที่ตัดเย็บทุกรายการต้องตัดเผื่อการหดตัวของผ้าอย่างน้อย 1-2 นิ้ว

ผู้กำหนดรายละเอียดและคุณลักษณะเฉพาะ

1.  (ผู้ช่วยศาสตราจารย์ นายแพทย์ประสิทธิ์ อุพาพรรณ)
2.  (นางสาวทัศนีย์ ลิ้มปิโสภณ)
3.  (นางสาวสุวรรณา สิ้นสวาท)

ศูนย์การแพทย์สมเด็จพระเทพรัตนราชสุดาฯ สยามบรมราชกุมารี
คุณลักษณะเฉพาะของวัสดุผ้า (สำหรับผู้ป่วยและทำหัตถการ)

รายการที่ 2.20 ชุดเจ้าหน้าที่ Size M จำนวน 300 ชุด รายการที่ 2.22 ชุดเจ้าหน้าที่ Size XL จำนวน 150 ชุด
รายการที่ 2.21 ชุดเจ้าหน้าที่ Size L จำนวน 300 ชุด รายการที่ 2.23 ชุดเจ้าหน้าที่ Size XXL จำนวน 150 ชุด

ขนาดเสื้อ	S	M	L	XL	XXL
ไหล่ไม่น้อยกว่า (นิ้ว)	16	17	18	19	21
รอบอกไม่น้อยกว่า (นิ้ว)	42	44	46	48	50
ความยาวไม่น้อยกว่า (นิ้ว)	27	28	29	30	31
แขนยาวไม่น้อยกว่า (นิ้ว)	7	9	9	10	11
วงแขนไม่น้อยกว่า (นิ้ว)	20.5	21	21.5	22	22.5
ปลายแขนไม่น้อยกว่า (นิ้ว)	15	16	17	18	19
รอบคอไม่น้อยกว่า (นิ้ว)	23	23	24.5	24.5	25
คอกว้างไม่น้อยกว่า (นิ้ว)	9	9	9.5	9.5	10

ขนาดกางเกง	S	M	L	XL	XXL
รอบสะโพกไม่น้อยกว่า (นิ้ว)	40	42	44	46	48
กางเกงยาวไม่น้อยกว่า (นิ้ว)	38	39	40	41	41
ปลายขาไม่น้อยกว่า (นิ้ว)	17	17	18	19	20

1. ผ้าโพลีเอสเตอร์สีเขียวเข้ม เส้นด้ายทอคู่ โครงสร้างเส้นด้ายทอ NO. 34/2 x 34/2 (± 3) จำนวนเส้นด้ายไม่น้อยกว่า 120 เส้นต่อ 1 ตารางนิ้ว
2. อัตราส่วนผสม Polyester 65% (± 3) Rayon 35% (± 3)
3. พิมพ์โลโก้ ชื่อโรงพยาบาลพร้อม พ.ศ.ปัจจุบัน ด้วยหมึกพิเศษสีดำ อย่างดีชัดเจนไม่ลอกหลุดเมื่อซักล้าง
4. ฝีเสริมเย็บนับได้ไม่น้อยกว่า 9 ฝีเสริมต่อความยาว 1 นิ้ว
5. มีกระเป๋าสองใบขนาด 6 นิ้ว X 6 นิ้ว ดังภาพ
6. กางเกงขอบยางยืดและมีเชือกผูกที่เอวดังภาพ

แบบเสื้อ

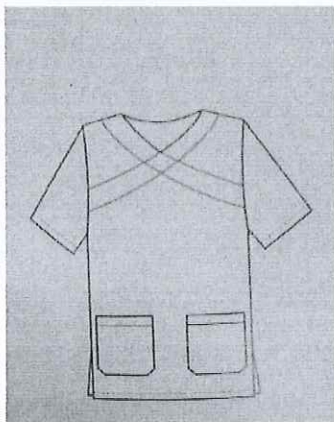

แบบกางเกง

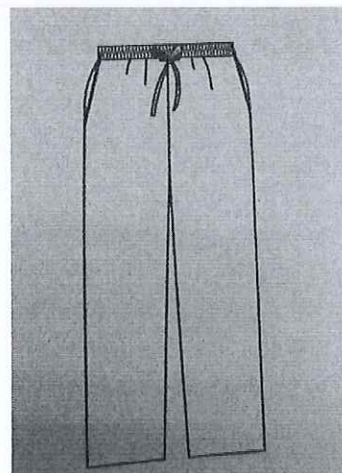

ผู้กำหนดรายละเอียดและคุณลักษณะเฉพาะ

- 1..... *Dr. P. P. P.*
(ผู้ช่วยศาสตราจารย์ นายแพทย์ประสิทธิ์ อูพาพรรณ)
- 2..... *Ms. S. S.*
(นางสาวทัศนีย์ ลิ้มปิโสภณ)
- 3..... *Ms. S. S.*
(นางสาวสุวรรณา สีนสวาท)

ศูนย์การแพทย์สมเด็จพระเทพรัตนราชสุดาฯ สยามบรมราชกุมารี
คุณลักษณะเฉพาะของวัสดุผ้า (สำหรับผู้ป่วยและทำหัตถการ)

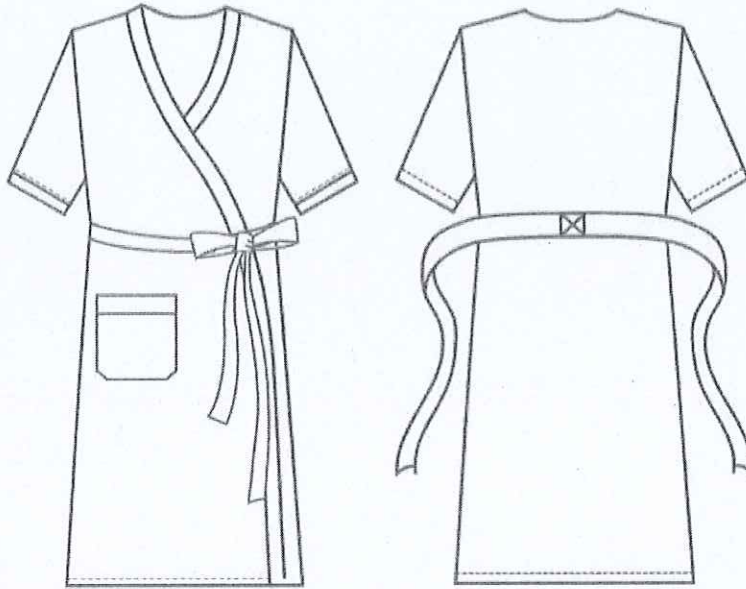

รายการที่ 2.24 ชุดกิโมโนแขนสั้น

จำนวน 500 ชุด

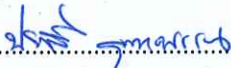
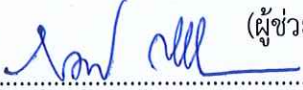

1. เป็นผ้าที่ซี.คอม ทวิล (TC Comb Twill) แบบหนา สีเขียวเข้ม จำนวนเส้นด้ายต้องนับได้ไม่น้อยกว่า 210 เส้นต่อ 1 ตารางนิ้ว
2. อัตราส่วนผสม Polyester 65%(±3) Cotton 35%(±3) โครงสร้างเส้นด้ายทอ NO. 30 x 30 (±3)
3. พิมพ์โลโก้ ชื่อโรงพยาบาล พ.ศ. ปัจจุบัน ทั้งตัว
4. ตัวอักษรพิมพ์ด้วยหมึกพิเศษสีดำ อย่างชัดเจนไม่ลอกหลุดเมื่อซักล้าง
5. ฝิเข็มเย็บนับได้ไม่น้อยกว่า 9 ฝิเข็มต่อความยาว 1 นิ้ว
6. ขนาดตัวยาวไม่น้อยกว่า 50 นิ้ว ไหล่กว้างไม่น้อยกว่า 25 นิ้ว รอบอกไม่น้อยกว่า 50 นิ้ว
7. กระเป๋ายาวไม่น้อยกว่า 6 นิ้ว x 6 นิ้ว ติดบริเวณดังรูป

ผู้กำหนดรายละเอียดและคุณลักษณะเฉพาะ

1.  (ผู้ช่วยศาสตราจารย์ นายแพทย์ประสิทธิ์ อูพาพรณ)
2.  (นางสาวทัศนีย์ ลิมปิโสภณ)
3.  (นางสาวสุวรรณา สิ้นสวาท)

ศูนย์การแพทย์สมเด็จพระเทพรัตนราชสุดาฯ สยามบรมราชกุมารี
คุณลักษณะเฉพาะของวัสดุผ้า (สำหรับผู้ป่วยและทำหัตถการ)

รายการที่ 2.25 ชุดกิโมโนแขนสั้น (ใหญ่พิเศษ)

จำนวน 50 ชุด

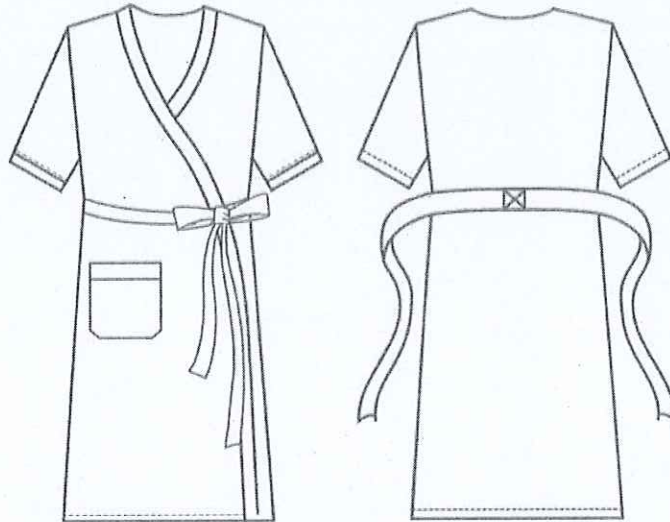

1. เป็นผ้าที่ซี.คอม ทวิล (TC Comb Twill) แบบหนา สีเขียวเข้ม จำนวนเส้นด้ายต้องนับได้ไม่น้อยกว่า 210 เส้นต่อ 1 ตารางนิ้ว
2. อัตราส่วนผสม Polyester 65%(±3) Cotton 35%(±3) โครงสร้างเส้นด้ายทอ NO. 30 x 30 (±3)
3. พิมพ์โลโก้ ชื่อโรงพยาบาล พ.ศ. ปัจจุบัน ทั้งตัว
4. ตัวอักษรพิมพ์ด้วยหมึกพิเศษสีดำ อย่างดีชัดเจนไม่ลอกหลุดเมื่อซักล้าง
5. ฝีมือนับได้ไม่น้อยกว่า 9 ฝีมือนับต่อความยาว 1 นิ้ว
6. ขนาดตัวยาวไม่น้อยกว่า 50 นิ้ว ไหล่กว้างไม่น้อยกว่า 34 นิ้ว รอบอกไม่น้อยกว่า 62 นิ้ว
7. กระเป๋ายาวไม่น้อยกว่า 6 นิ้ว x 6 นิ้ว ติดบริเวณตั้งรูป

ผู้กำหนดรายละเอียดและคุณลักษณะเฉพาะ

- 1..... *ประสิทธิ์ อูพาพรรณ*
(ผู้ช่วยศาสตราจารย์ นายแพทย์ประสิทธิ์ อูพาพรรณ)
- 2..... *ลพวิไล ลิ้มปิโสภณ*
(นางสาวทัศนีย์ ลิ้มปิโสภณ)
- 3..... *สุวรรณา สิ้นสวาท*
(นางสาวสุวรรณา สิ้นสวาท)

ศูนย์การแพทย์สมเด็จพระเทพรัตนราชสุดาฯ สยามบรมราชกุมารี
คุณลักษณะเฉพาะของวัสดุผ้า (สำหรับผู้ป่วยและทำหัตถการ)

รายการที่ 2.26 เสื้อกาวน์ตัวยาว - แขนสั้น สีขาว Size L	จำนวน	35	ตัว
รายการที่ 2.27 เสื้อกาวน์ตัวยาว - แขนสั้น สีขาว Size XL	จำนวน	30	ตัว

ขนาด	SS	S	M	L	XL	
ไหล่ไม่น้อยกว่า	15	16	18	19	20	นิ้ว
อกไม่น้อยกว่า	40	42	45	48	50	นิ้ว
ตัวยาวไม่น้อยกว่า	39	40	42	44	46	นิ้ว

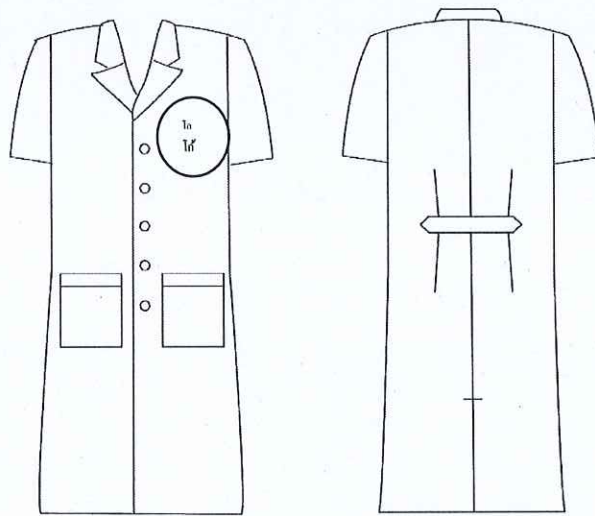

ผ้าที่ใช้ตัดเย็บ

1. ผ้าโพลีเอสเตอร์ (TR) สีขาว อัตราส่วนผสม Polyester 80%(±3) Rayon 20%(±3)
2. ด้ายทอเบอร์ 30/2 x 15/1 (±3) จำนวนเส้นด้ายไม่น้อยกว่า 100 เส้นต่อ 1 ตารางนิ้ว
3. ปักโลโก้ ชื่อโรงพยาบาล พ.ศ. ปัจจุบัน 1 จุด บริเวณหน้าอกเสื้อด้านซ้าย ดังภาพตัวอย่าง
4. ให้ตัดตามความยาวของผ้า
5. ฝีเข็มที่เย็บต้องไม่น้อยกว่า 9 ฝีเข็มต่อความยาว 1 นิ้ว ใช้ด้ายคุณภาพดี มีความเหนียวและไม่ขาดง่าย

ผู้กำหนดรายละเอียดและคุณลักษณะเฉพาะ

1..... *ประสิทธิ์ อุพาพรณ*
(ผู้ช่วยศาสตราจารย์ นายแพทย์ประสิทธิ์ อุพาพรณ)

2..... *ลลิตา ลิ้มปิโสภณ*
(นางสาวทัศนีย์ ลิ้มปิโสภณ)

3..... *สุวรรณา สีนสวาท*
(นางสาวสุวรรณา สีนสวาท)

ศูนย์การแพทย์สมเด็จพระเทพรัตนราชสุดาฯ สยามบรมราชกุมารี
คุณลักษณะเฉพาะของวัสดุผ้า (สำหรับผู้ป่วยและทำหัตถการ)

รายการที่ 2.28 หมวกคลุมผมห้องผ่าตัด

จำนวน 200 ใบ

ขนาดวงรีด้านบนไม่น้อยกว่า 6.5 นิ้ว x 8 นิ้ว

ขนาดรอบขอบหมวกไม่น้อยกว่า 28 นิ้ว

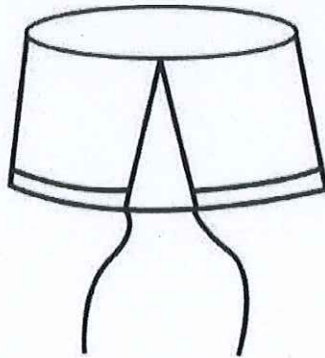

ความสูงขอบหมวกไม่น้อยกว่า 6 นิ้ว

เชือกสำหรับรัดด้านหลังไม่น้อยกว่า 2 เส้นๆ ละไม่น้อยกว่า 8 นิ้ว ต่อรูดสามเหลี่ยม



1. เป็นผ้าโพลีเอสเตอร์ผสม Polyester 65%(±3) Cotton 35%(±3) จำนวนเส้นด้าย 210 เส้น ต่อดวงรี ทอด้วยเส้นด้าย 45× 45(±3)
2. พิมพ์โลโก้ ชื่อโรงพยาบาล พ.ศ. ปัจจุบัน ทั้งใบ
3. ตัวอักษรพิมพ์ด้วยหมึกพิเศษสีดำ อย่างชัดเจนไม่ลอกหลุดเมื่อซักล้าง
4. ฝีมือนี้นับต้องไม่น้อยกว่า 9 ฝีมือนี้นับต่อความยาว 1 นิ้ว ใช้ด้ายคุณภาพดี มีความเหนียวและไม่ขาดสีคงทน

ผู้กำหนดรายละเอียดและคุณลักษณะเฉพาะ

1. 
(ผู้ช่วยศาสตราจารย์ นายแพทย์ประสิทธิ์ อุพาพรรณ)
2. 
(นางสาวทัศนีย์ ลิ้มปิโสภณ)
3. 
(นางสาวสุวรรณา สิ้นสawat)

ศูนย์การแพทย์สมเด็จพระเทพรัตนราชสุดาฯ สยามบรมราชกุมารี
คุณลักษณะเฉพาะของวัสดุผ้า (สำหรับผู้ป่วยและทำหัตถการ)

รายการที่ 2.29 ชุดเจ้าหน้าที่สีเขียวอ่อน Size M จำนวน 5 ชุด

รายการที่ 2.30 ชุดเจ้าหน้าที่สีเขียวอ่อน Size L จำนวน 5 ชุด

รายการที่ 2.31 ชุดเจ้าหน้าที่สีเขียวอ่อน Size XL จำนวน 5 ชุด

ขนาดเสื้อ	M	L	XL
ไหล่ไม่น้อยกว่า (นิ้ว)	17	18	19
รอบอกไม่น้อยกว่า (นิ้ว)	44	46	48
ความยาวไม่น้อยกว่า (นิ้ว)	28	29	30
แขนยาวไม่น้อยกว่า (นิ้ว)	9	9	10
วงแขนไม่น้อยกว่า (นิ้ว)	21	21.5	22
ปลายแขนไม่น้อยกว่า (นิ้ว)	16	17	18
รอบคอไม่น้อยกว่า (นิ้ว)	23	24.5	24.5
คอกว้างไม่น้อยกว่า (นิ้ว)	9	9.5	9.5

ขนาดกางเกง	M	L	XL
รอบสะโพกไม่น้อยกว่า (นิ้ว)	42	44	46
กางเกงยาวไม่น้อยกว่า (นิ้ว)	39	40	41
ปลายขาไม่น้อยกว่า (นิ้ว)	17	18	19

1. ผ้าโพลีเอสเตอร์สีเขียวอ่อน เส้นด้ายทอคู่ โครงสร้างเส้นด้ายทอ NO. 34/2 x 34/2 (± 3) จำนวนเส้นด้ายไม่น้อยกว่า 120 เส้นต่อ 1 ตารางนิ้ว
2. อัตราส่วนผสม Polyester 65% (± 3) Rayon 35% (± 3)
3. พิมพ์โลโก้ ชื่อโรงพยาบาลพร้อม พ.ศ.ปัจจุบัน ด้วยหมึกพิเศษสีดำ อย่างดีชัดเจนไม่ลอกหลุดเมื่อซักล้าง
4. ฝึ่มเย็บนับได้ไม่น้อยกว่า 9 ฝึ่มต่อความยาว 1 นิ้ว
5. มีกระเป๋าสองใบขนาดไม่น้อยกว่า 6 นิ้ว X 6 นิ้ว ดังภาพ
6. กางเกงขอบยางยืดและมีเชือกผูกที่เอวดังภาพ

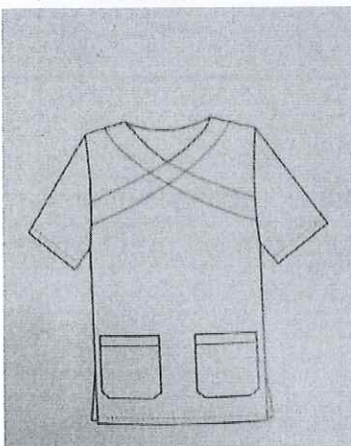

แบบเสื้อ

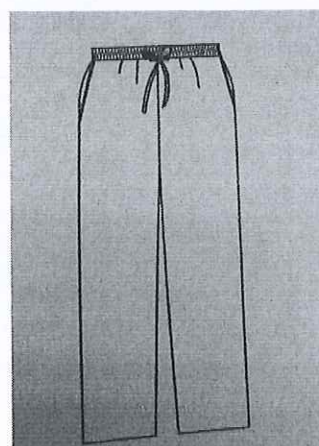

แบบกางเกง

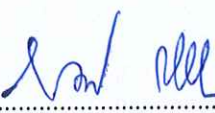

ผู้กำหนดรายละเอียดและคุณลักษณะเฉพาะ

1.  (ผู้ช่วยศาสตราจารย์ นายแพทย์ประสิทธิ์ อุพาพรรณ)
2.  (นางสาวทัศนีย์ ลิ้มปิโสภณ)
3.  (นางสาวสุวรรณา สีนสวาท)

ศูนย์การแพทย์สมเด็จพระเทพรัตนราชสุดาฯ สยามบรมราชกุมารี
คุณลักษณะเฉพาะของวัสดุผ้า (สำหรับผู้ป่วยและทำหัตถการ)

รายการที่ 2.32 ชุดเจ้าหน้าที่สีเขียวกกลาง Size M จำนวน 15 ชุด

รายการที่ 2.33 ชุดเจ้าหน้าที่สีเขียวกกลาง Size 3XL จำนวน 5 ชุด

ขนาดเสื้อ	M	L	3XL
ไหล่ไม่น้อยกว่า (นิ้ว)	17	18	21
รอบอกไม่น้อยกว่า (นิ้ว)	44	46	54
ความยาวไม่น้อยกว่า (นิ้ว)	28	29	30
แขนยาวไม่น้อยกว่า (นิ้ว)	9	9	11
วงแขนไม่น้อยกว่า (นิ้ว)	21	21.5	24
ปลายแขนไม่น้อยกว่า (นิ้ว)	16	17	20
รอบคอไม่น้อยกว่า (นิ้ว)	23	24.5	30
คอกว้างไม่น้อยกว่า (นิ้ว)	9	9.5	10

ขนาดกางเกง	M	L	3XL
รอบสะโพกไม่น้อยกว่า (นิ้ว)	42	44	54
กางเกงยาวไม่น้อยกว่า (นิ้ว)	39	40	40
ปลายขาไม่น้อยกว่า (นิ้ว)	17	18	20

1. ผ้าโพลีเอสเตอร์สีเขียวกกลาง เส้นด้ายทอคู่ โครงสร้างเส้นด้ายทอ NO. 34/2 x 34/2 (± 3) จำนวนเส้นด้ายไม่น้อยกว่า 120 เส้นต่อ 1 ตารางนิ้ว
2. อัตราส่วนผสม Polyester 65% (± 3) Rayon 35% (± 3)
3. พิมพ์โลโก้ ชื่อโรงพยาบาลพร้อม พ.ศ.ปัจจุบัน ด้วยหมึกพิเศษสีดำ อย่างชัดเจนไม่ลอกหลุดเมื่อซักล้าง
4. ฝึ่มเย็บนับได้ไม่น้อยกว่า 9 ฝึ่มต่อความยาว 1 นิ้ว
5. มีกระเป๋าสองใบขนาดไม่น้อยกว่า 6 นิ้ว X 6 นิ้ว ดังภาพ
6. กางเกงขอบยางยืดและมีเชือกผูกที่เอวดังภาพ

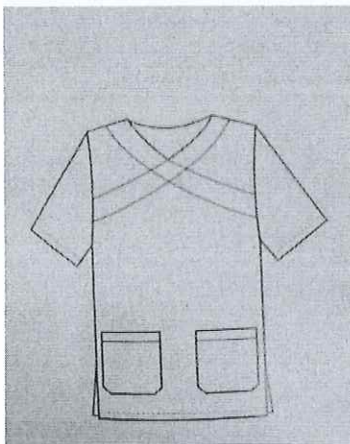

แบบเสื้อ

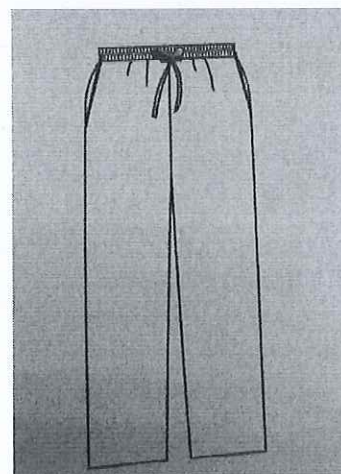

แบบกางเกง



ผู้กำหนดรายละเอียดและคุณลักษณะเฉพาะ

1.  (ผู้ช่วยศาสตราจารย์ นายแพทย์ประสิทธิ์ อุพาพรรณ)
2.  (นางสาวทัศนีย์ ลิ้มปิโสภณ)
3.  (นางสาวสุวรรณา สีนสาวท)

4. ตัวอย่างแบบและขนาดตัวหนังสือ โลโก้ โรงพยาบาล

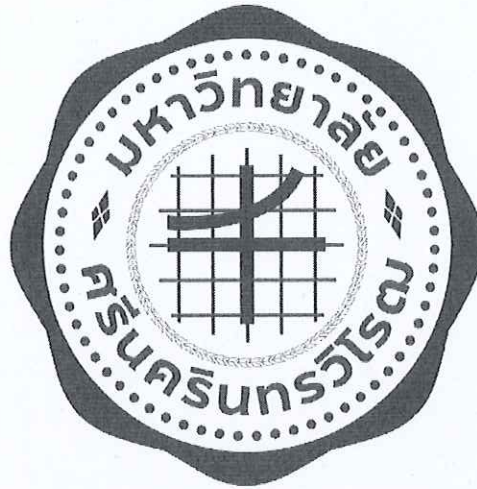

ศูนย์การแพทย์ ฯ พ.ศ.ปัจจุบัน

4.1 พิมพ์ด้วยหมึกสีม่วงเข้ม

พิมพ์ตัวอักษร

- ขนาด 0.5 ซม. ได้แก่ กลุ่มที่ 1 รายการที่ 1.2, 1.3, 1.4, 1.13, 1.14, 1.15, 1.16, 1.17, 1.18 และ 1.19
- ขนาด 2 ซม. ได้แก่ กลุ่มที่ 1 รายการที่ 1.1, 1.5, 1.6, 1.7, 1.8 และ 1.9

พิมพ์โลโก้

- ขนาดเส้นผ่าศูนย์กลาง 5 ซม. ได้แก่ กลุ่มที่ 1 รายการที่ 1.2, 1.3, 1.4, 1.14 และ 1.15
- ขนาดเส้นผ่าศูนย์กลาง 30 ซม. ได้แก่ กลุ่มที่ 1 รายการที่ 1.5 และ 1.6
- ขนาดเส้นผ่าศูนย์กลาง 43 ซม. ได้แก่ กลุ่มที่ 1 รายการที่ 1.1, 1.7, 1.8 และ 1.9

4.2 พิมพ์ด้วยหมึกสีดำ

พิมพ์ตัวอักษร

- ขนาด 0.5 ซม. ได้แก่ กลุ่มที่ 2 รายการที่ 2.1 ถึง 2.25 และ 2.28 ถึง 2.33

พิมพ์โลโก้

- ขนาดเส้นผ่าศูนย์กลาง 5 ซม. ได้แก่ กลุ่มที่ 2 รายการที่ 2.1 ถึง 2.25 และ 2.28 ถึง 2.33

หมายเหตุ สามารถดูตัวอย่างสี ขนาดโลโก้ ได้ที่งานซั๊กฟอก ศูนย์การแพทย์ฯ

ผู้กำหนดรายละเอียดและคุณลักษณะเฉพาะ

1.....
 (ผู้ช่วยศาสตราจารย์ นายแพทย์ประสิทธิ์ อุพาพรรณ)
 2.....
 (นางสาวทัศนีย์ ลิ้มปิโสภณ)
 3.....
 (นางสาวสุวรรณา สิ้นสวาท)

5. เงื่อนไขเพื่อประกอบการพิจารณา

5.1 ผู้เสนอราคาจะต้องส่งตัวอย่างผ้าที่ตัดเย็บเรียบร้อยแล้ว จำนวน 2 กลุ่ม รายการละ 1 ชุด ตามรายละเอียดคุณลักษณะเฉพาะ ตัวอย่างที่ตัดเย็บเรียบร้อยแล้ว จะต้องส่งถึงศูนย์การแพทย์ฯ ภายใน 3 วันทำการ นับจากวันยื่นเสนอราคา หากพ้นกำหนดจะไม่รับพิจารณาข้อเสนอของผู้ยื่นรายนั้น ยกเว้น (1) ตราและเครื่องหมายให้ดำเนินการเมื่อได้รับการคัดเลือกเป็นผู้รับจ้างแล้ว (2) กลุ่มที่ 2 รายการที่ 2.24 และ 2.25 ตัดเย็บตามรายละเอียดคุณลักษณะ สามารถใช้ผ้าที่มีลักษณะอื่นในการตัดเย็บได้

5.2 ผู้เสนอราคาที่ได้รับการคัดเลือก จะต้องนำตัวอย่างผ้าที่ใช้ตัดเย็บทุกสี ขนาด 15x15 นิ้ว มาประกอบการทำสัญญา

5.3 ผู้ได้รับการคัดเลือก จะต้องนำผ้าที่จะใช้ตัดเย็บไปตรวจสอบคุณภาพตามมาตรฐานจากสถาบันอุตสาหกรรมสิ่งทอ และนำผลการทดสอบฉบับจริงมาแสดงในวันทำสัญญา ดังรายการต่อไปนี้

5.3.1) ผ้าขนหนูสีม่วง ทอด้วยด้ายคู่ อัตราส่วนผสมผ้าบริเวณขนเป็นคอตตอน (Cotton) 100% น้ำหนักของผ้า 2.67 ปอนด์/ผืน

5.3.2) ผ้าขนหนูสีม่วง ทอด้วยด้ายคู่ อัตราส่วนผสมผ้าบริเวณขนเป็นคอตตอน (Cotton) 100% น้ำหนักของผ้า 0.83 ปอนด์/ผืน

5.3.3) ที.ซี.คอม ทวิล (TC Comb Twill) สีม่วง จำนวนเส้นด้ายต้องนับได้ไม่น้อยกว่า 215 เส้นต่อ 1 ตารางนิ้ว อัตราส่วนผสม Polyester 65%(±3) Cotton 35%(±3) ด้ายทอเบอร์ 45 x 34 (±3)

5.3.4) ที.ซี.คอม ทวิล (TC Comb Twill) สีเหลืองสำหรับพระ จำนวนเส้นด้ายต้องนับได้ไม่น้อยกว่า 215 เส้นต่อ 1 ตารางนิ้ว อัตราส่วนผสม Polyester 65%(±3) Cotton 35%(±3) ด้ายทอเบอร์ 45 x 34 (±3)

5.3.5) ที.ซี.คอม ทวิล (TC Comb Twill) สีฟ้า จำนวนเส้นด้ายต้องนับได้ไม่น้อยกว่า 215 เส้นต่อ 1 ตารางนิ้ว อัตราส่วนผสม Polyester 65%(±3) Cotton 35%(±3) ด้ายทอเบอร์ 45 x 34 (±3)

5.3.6) ที.ซี.คอม ทวิล (TC Comb Twill) เนื้อหนาสีเขียวเข้ม จำนวนเส้นด้ายต้องนับได้ไม่น้อยกว่า 210 เส้นต่อ 1 ตารางนิ้ว อัตราส่วนผสม Polyester 65%(±3) Cotton 35%(±3) ด้ายทอเบอร์ 30 x 30 (±3)

5.3.7) ผ้าสาหลู สีขาว (Cotton 100 % ไม่ผสมใยสังเคราะห์) จำนวนเส้นด้ายต้องนับได้ไม่น้อยกว่า 110 เส้นต่อ 1 ตารางนิ้ว ด้ายทอเบอร์ 40 x 40 (±3)

5.3.8) ผ้าฝ้าย 100% สีเขียวเข้ม จำนวนเส้นด้าย 140 เส้น ต่อตารางนิ้ว ทอด้วยเส้นด้าย 20x20(±2) จำนวนเส้นด้ายยืน และด้ายพุ่งต้องไม่น้อยกว่า 2 ใน 3 ของเส้นด้ายยืน

5.3.9) ผ้าโทรเนื้อหนาสีเขียวเข้ม โครงสร้างเส้นด้ายทอ NO. 34/2 x 34/2 (±3) จำนวนเส้นด้ายไม่น้อยกว่า 120 เส้นต่อ 1 ตารางนิ้ว อัตราส่วนผสม Polyester 65 % (±3) Rayon 35 % (±3)

5.3.10) ผ้าโทรเนื้อหนาสีเขียวอ่อน โครงสร้างเส้นด้ายทอ NO. 34/2 x 34/2 (±3) จำนวนเส้นด้ายไม่น้อยกว่า 120 เส้นต่อ 1 ตารางนิ้ว อัตราส่วนผสม Polyester 65 % (±3) Rayon 35 % (±3)

ผู้กำหนดรายละเอียดและคุณลักษณะเฉพาะ

1..... 

2.....  (ผู้ช่วยศาสตราจารย์ นายแพทย์ประสิทธิ์ อุพาพรรณ)

3..... 

(นางสาวทัศนีย์ ลิ้มปิโสภณ)

(นางสาวสุวรรณา สีนสวาท)

5.3.11) ผ้าโพลีเอสเตอร์สีเขียวกกลาง โครงสร้างเส้นด้ายทอ NO. 34/2 x 34/2 (± 3) จำนวนเส้นด้ายไม่น้อยกว่า 120 เส้นต่อ 1 ตารางนิ้ว อัตราส่วนผสม Polyester 65% (± 3) Rayon 35% (± 3)

5.3.12) ผ้าโพลีเอสเตอร์ (TR) สีขาว อัตราส่วนผสม Polyester 80% (± 3) Rayon 20% (± 3) ด้ายทอเบอร์ 30/2 x 15/1 (± 3) จำนวนเส้นด้ายไม่น้อยกว่า 120 เส้นต่อ 1 ตารางนิ้ว

5.4 หากตรวจพบหลังการส่งมอบวัสดุผ้าไม่ตรงตามมาตรฐานจากสถาบันอุตสาหกรรมสิ่งทอ ทางศูนย์การแพทย์ฯ จะส่งคืน และผู้รับจ้างจะต้องรับผิดชอบในการตัดเย็บมาส่งมอบใหม่ และต้องรับผิดชอบในการจ่ายค่าปรับกรณีส่งล่าช้าเกินกว่ากำหนดเวลาในสัญญา

6. เงื่อนไขอื่นๆ

6.1 ผู้ยื่นข้อเสนอราคาจะต้องมีผลงานประเภทเดียวกันกับที่ประกวดราคา หรืองานจำหน่ายวัสดุผ้าและตัดเย็บผ้าสำหรับโรงพยาบาล ในวงเงินไม่น้อยกว่า 2,500,000 บาท (สองล้านห้าแสนบาทถ้วน) ซึ่งผลงานดังกล่าวของผู้ขายต้องเป็นผลงานในสัญญาเดียวกัน และเป็นสัญญาที่ผู้ขายได้ทำงานแล้วเสร็จตามสัญญา ซึ่งได้มีการส่งมอบและตรวจรับเรียบร้อยแล้ว ตั้งแต่ปี พ.ศ. 2562 จนถึงปัจจุบัน และเป็นผลงานที่เป็นคู่สัญญาโดยตรงกับหน่วยงานของรัฐหรือหน่วยงานเอกชนที่ศูนย์การแพทย์ฯ เชื้อถือ โดยแนบสำเนาหนังสือรับรองผลงานและสำเนาสัญญา มายื่นในวันที่ยื่นซองประกวดราคา

6.2 การส่งมอบวัสดุผ้า จำนวน 2 กลุ่ม ต้องพับบรรจุลงถุงแยกตามรายการ พร้อมแนบชื่อผู้ขาย ชื่อรายการ จำนวน ลงมาในถุงนั้นๆ ด้วย

6.3 คณะกรรมการตรวจรับพัสดุ จะสุ่มตรวจวัสดุผ้าที่ส่งมอบ หากพบว่าวัสดุผ้าดังกล่าวไม่ได้มาตรฐานตามมาตรฐานจากสถาบันอุตสาหกรรมสิ่งทอ ศูนย์การแพทย์ฯ จะส่งคืน และผู้ขายจะต้องนำวัสดุผ้าที่มีคุณสมบัติตามมาตรฐานมาส่งให้ใหม่ภายใน 7 วัน นับจากวันที่ได้รับแจ้ง

6.4 เมื่อผู้รับจ้างได้รับการคัดเลือกแล้ว จะต้องทำตัวอย่างแบบและขนาดตัวหนังสือ โลโก้ โรงพยาบาล ตามที่กำหนด ให้คณะกรรมการตรวจรับพัสดุพิจารณาอนุมัติ จึงจะนำไปพิมพ์



6.5 งวดงาน, งวดเงิน แบ่งเป็น 3 งวด

งวดที่ 1 จำนวนเงิน 20% (ร้อยละยี่สิบ) ของวงเงินสัญญาซื้อขาย เมื่อผู้ขายจัดส่งของแล้วเสร็จภายใน 45 วัน ได้แก่ กลุ่มที่ 1 รายการที่ 1.1 กลุ่มที่ 2 รายการที่ 2.3, 2.4 และ 2.5

งวดที่ 2 จำนวนเงิน 60% (ร้อยละหกสิบ) ของวงเงินสัญญาซื้อขาย เมื่อผู้ขายจัดส่งของแล้วเสร็จภายใน 90 วัน ได้แก่ กลุ่มที่ 1 รายการที่ 1.2, 1.3, 1.4, 1.5, 1.9, 1.10, 1.11, 1.12, 1.13, 1.16, 1.17, 1.18 และ 1.19 กลุ่มที่ 2 รายการที่ 2.1, 2.2, 2.6, 2.7, 2.9, 2.10, 2.11, 2.12, 2.13, 2.14, 2.15, 2.17, 2.20, 2.21, 2.22, 2.23, 2.24 และ 2.25

งวดที่ 3 (งวดสุดท้าย) จำนวนเงิน 20% (ร้อยละยี่สิบ) ของวงเงินสัญญาซื้อขาย เมื่อผู้ขายจัดส่งของแล้วเสร็จภายใน 120 วัน ได้แก่ กลุ่มที่ 1 รายการที่ 1.6, 1.7, 1.8, 1.14, 1.15, 1.20 และ 1.21 กลุ่มที่ 2 รายการที่ 2.8, 2.16, 2.18, 2.19, 2.26, 2.27, 2.28, 2.29, 2.30, 2.31, 2.32 และ 2.33

ผู้กำหนดรายละเอียดและคุณลักษณะเฉพาะ

1. 
(ผู้ช่วยศาสตราจารย์ นายแพทย์ประสิทธิ์ อุพาพรรณ)
2. 
(นางสาวทัศนีย์ ลิ้มปิโสภณ)
3. 
(นางสาวสุวรรณา สิ้นสวาท)