

			
<p>CH-301 เก้าอี้เคาน์เตอร์บาร์ ขนาด : L.50 x W.59 x H.97 SH.79 cm. Sect : Fabric finishes Metal leg Metal leg</p>	<p>CH-302 เก้าอี้มีพนักพิง โถงแขนโปรเซสค์ ขนาด : H.780 x W.430 x D.375 mm. PP FRAME WITH FIBER GLASS 30% + UV PROTECTION STACKABLE CHAIR &amp; STACKING CAPS INCLUDED RIBBED INSERT : NON SLIP RUBBER STACKABLE MAXIMUM 6 UNITS *RED DOT DESIGN 2015 &amp; IF DESIGN AWARD</p>	<p>TF-401 โต๊ะยาว สำหรับ 8 ที่นั่ง ขนาด : W.150 X D.60 X H.75 CM. Worktop : PB 25 mm. thk. In melamine finished top with edge PVC/structure special extension unit 120-180 Connector : Quick desk linking device. Desks are ready to be linked side to side Flip-top : Easy flip-top desk system fo comfortable and functional piling Leg : Tube Steel thk. spraying epoxy color. with cableline Castors : Bracking castors PVC. 360</p>	<p>F-03 เก้าอี้แมคเคซอร์แบบหมุนได้ ขนาด : ขนาด 540 x 530 x 840 mm. เก้าอี้ (แมคเคซอร์) Multifunction Chair รุ่น WS-F010-816B-TT706-GY ของ WORK STATION หรือรุ่นที่เทียบเท่าของ Perfect, Modernform</p>
<p>เฟอร์นิเจอร์ ของ Flexiplan หรือรุ่นที่เทียบเท่าของ WORKSTATION, Modernform</p>	<p>เฟอร์นิเจอร์ ของ Flexiplan หรือรุ่นที่เทียบเท่าของ WORKSTATION, Modernform</p>	<p>เฟอร์นิเจอร์ ของ Flexiplan หรือรุ่นที่เทียบเท่าของ WORKSTATION, Modernform</p>	<p>รายละเอียดคุณสมบัติพิเศษ พนักพิง : ทำจากวัสดุ PP+ โฟมเปอร์กลาส สีเทา เบาะ : โครงเก้าอี้เบาะ ทำจากวัสดุ PP+ โฟมเปอร์กลาส 30% และเบาะทำ จากวัสดุพองนุ่มความหนาแน่นสูงด้วยผ้าสีเทา พนักวางแขน : ทำจากวัสดุ PP แบบโค้งที่ แผ่นกระดาษหรือเขียน : ทำจากวัสดุ MDF พ่นด้วย Power Coating สีขาว สามารถปรับหมุนได้ 360 องศา และมีปุ่มแต่แผงกระดาษของเขียน เพื่อพับเก็บแผ่นรองเขียนลงทำงานง 90 องศา มีขนาดไม่น้อยกว่า ยาว 520 x กว้าง 335 x หนา 15 มิลลิเมตร และสามารถรองรับน้ำหนักได้ 20-25 กิโลกรัม ที่วางแก้วน้ำ : ทำจากวัสดุ PP สามารถปรับหมุนได้ 360 องศา ฐานวางของใต้เก้าอี้ : วัสดุเหล็ก พ่นด้วย Power Coating สีขาว สามารถเก็บของได้</p>
<p>บริษัท โอเนิส ดีไซน์ จำกัด 391 ซอยหัวจรด แขวงคลองเจ้าคุณดิษฐ์ เขต ราชเทวี กรุงเทพฯ 10310 โทรศัพท์ : 02-2521111, 02-2521112 โทรสาร : 02-2521113 E-mail : info@onidesign.com www.onidesign.com</p>	<p>ลำดับที่ JOB NO. TH_2022 ที่ตั้งโครงการ LOCATION มหาวิทยาลัยศรีนครินทรวิโรฒ (พระนคร) กรุงเทพมหานคร มหาวิทยาลัยศรีนครินทรวิโรฒ (พระนคร) กรุงเทพมหานคร 114 ซอย หัวจรด แขวงคลองเจ้าคุณดิษฐ์ เขตราชเทวี กรุงเทพฯ 10310</p>	<p>เจ้าของ OWNER มหาวิทยาลัยศรีนครินทรวิโรฒ (พระนคร) กรุงเทพมหานคร สถาปนิก ARCHITECT บริษัท โอเนิส ดีไซน์ จำกัด 391 ซอยหัวจรด แขวงคลองเจ้าคุณดิษฐ์ เขตราชเทวี กรุงเทพฯ 10310</p>	<p>วิศวกรโครงสร้าง STRUCTURE ENGINEER บริษัท โอเนิส ดีไซน์ จำกัด 391 ซอยหัวจรด แขวงคลองเจ้าคุณดิษฐ์ เขตราชเทวี กรุงเทพฯ 10310 วิศวกรไฟฟ้า ELECTRICAL ENGINEER บริษัท โอเนิส ดีไซน์ จำกัด 391 ซอยหัวจรด แขวงคลองเจ้าคุณดิษฐ์ เขตราชเทวี กรุงเทพฯ 10310 แบบแปลน DRAWING TITLE แบบแปลนเก้าอี้ (3) วันที่ 27/08/65 REVISION : 29/08/65 APPROVED BY : DATE : 27/08/65 DRAWING NUMBER : MO-404 TOTAL : 11</p>

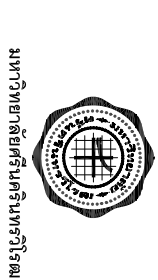

บริษัท โอเนิส ดีไซน์ จำกัด  
391 ซอยหัวจรด แขวงคลองเจ้าคุณดิษฐ์  
เขต ราชเทวี กรุงเทพฯ 10310  
โทรศัพท์ : 02-2521111, 02-2521112  
โทรสาร : 02-2521113  
E-mail : info@onidesign.com  
www.onidesign.com

ลำดับที่ JOB NO.  
TH\_2022  
ที่ตั้งโครงการ LOCATION  
มหาวิทยาลัยศรีนครินทรวิโรฒ (พระนคร) กรุงเทพมหานคร  
มหาวิทยาลัยศรีนครินทรวิโรฒ (พระนคร) กรุงเทพมหานคร  
114 ซอย หัวจรด แขวงคลองเจ้าคุณดิษฐ์ เขตราชเทวี กรุงเทพฯ 10310

เจ้าของ OWNER  
มหาวิทยาลัยศรีนครินทรวิโรฒ (พระนคร) กรุงเทพมหานคร  
สถาปนิก ARCHITECT  
บริษัท โอเนิส ดีไซน์ จำกัด  
391 ซอยหัวจรด แขวงคลองเจ้าคุณดิษฐ์ เขตราชเทวี กรุงเทพฯ 10310

วิศวกรโครงสร้าง STRUCTURE ENGINEER  
บริษัท โอเนิส ดีไซน์ จำกัด  
391 ซอยหัวจรด แขวงคลองเจ้าคุณดิษฐ์ เขตราชเทวี กรุงเทพฯ 10310  
วิศวกรไฟฟ้า ELECTRICAL ENGINEER  
บริษัท โอเนิส ดีไซน์ จำกัด  
391 ซอยหัวจรด แขวงคลองเจ้าคุณดิษฐ์ เขตราชเทวี กรุงเทพฯ 10310

แบบแปลน DRAWING TITLE  
แบบแปลนเก้าอี้ (3)  
วันที่ 27/08/65  
REVISION : 29/08/65  
APPROVED BY :  
DATE : 27/08/65  
DRAWING NUMBER :  
MO-404 TOTAL : 11

วิศวกรโครงสร้าง STRUCTURE ENGINEER  
บริษัท โอเนิส ดีไซน์ จำกัด  
391 ซอยหัวจรด แขวงคลองเจ้าคุณดิษฐ์ เขตราชเทวี กรุงเทพฯ 10310  
วิศวกรไฟฟ้า ELECTRICAL ENGINEER  
บริษัท โอเนิส ดีไซน์ จำกัด  
391 ซอยหัวจรด แขวงคลองเจ้าคุณดิษฐ์ เขตราชเทวี กรุงเทพฯ 10310

แบบแปลน DRAWING TITLE  
แบบแปลนเก้าอี้ (3)  
วันที่ 27/08/65  
REVISION : 29/08/65  
APPROVED BY :  
DATE : 27/08/65  
DRAWING NUMBER :  
MO-404 TOTAL : 11

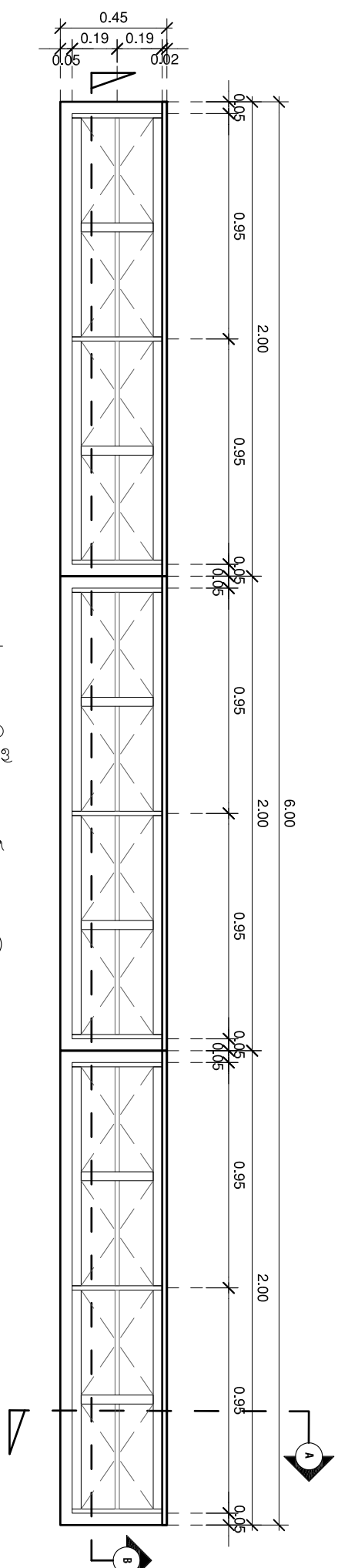

รูปตัด A  
มุมมองด้าน  
1:25

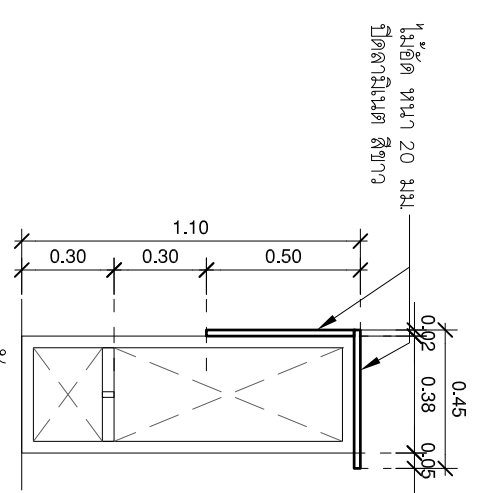

รูปตัด B  
มุมมองด้าน  
1:25

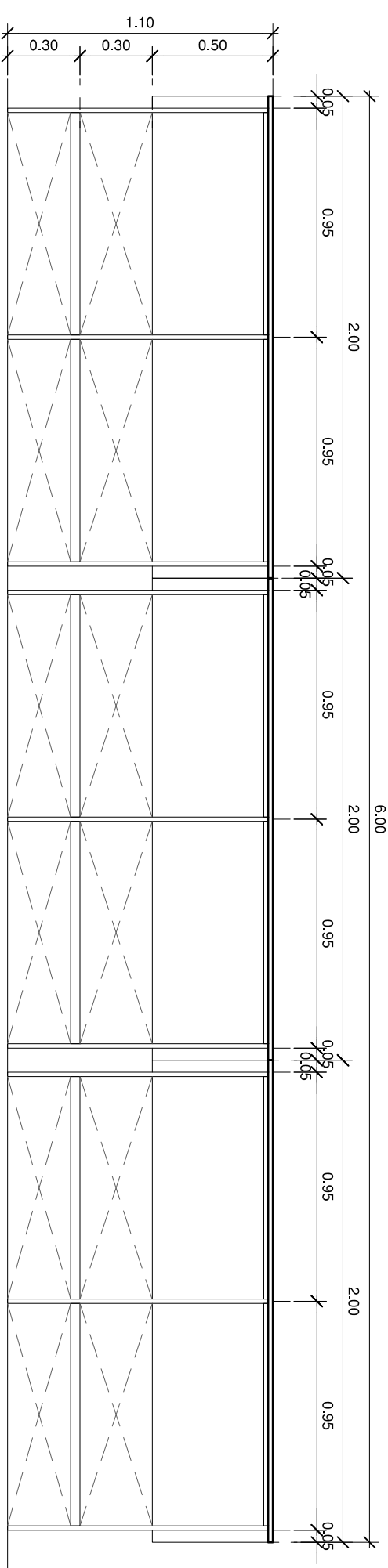

รูปตัด A  
มุมมองด้าน  
1:25

รูปตัด B  
มุมมองด้าน  
1:25

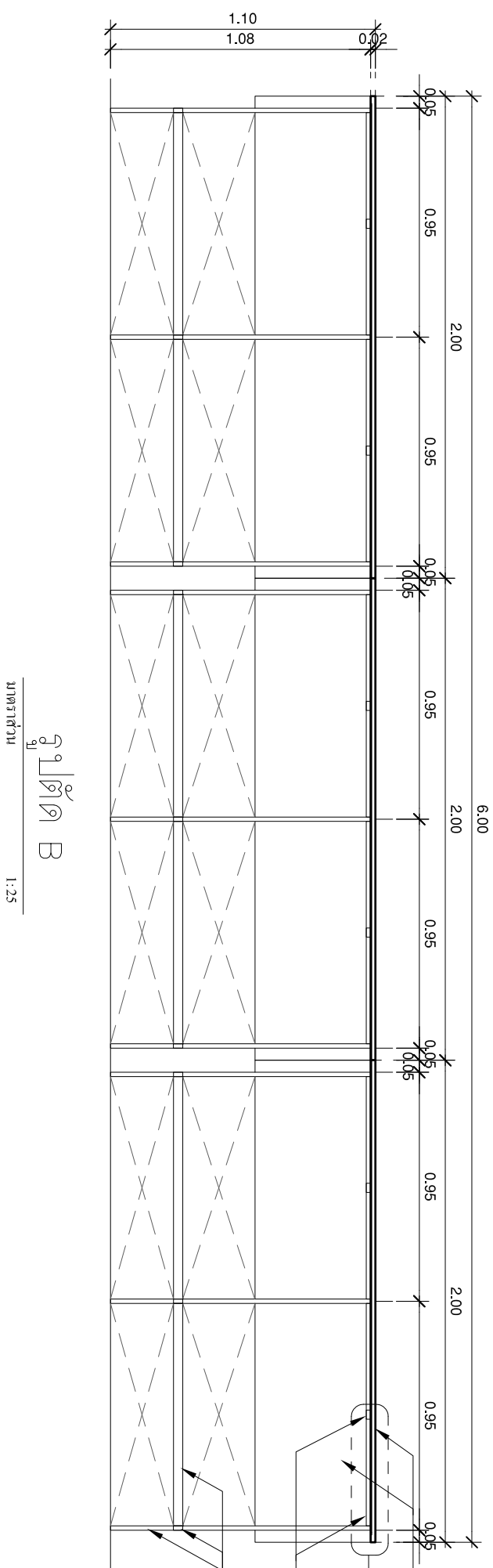

รูปตัด B  
มุมมองด้าน  
1:25

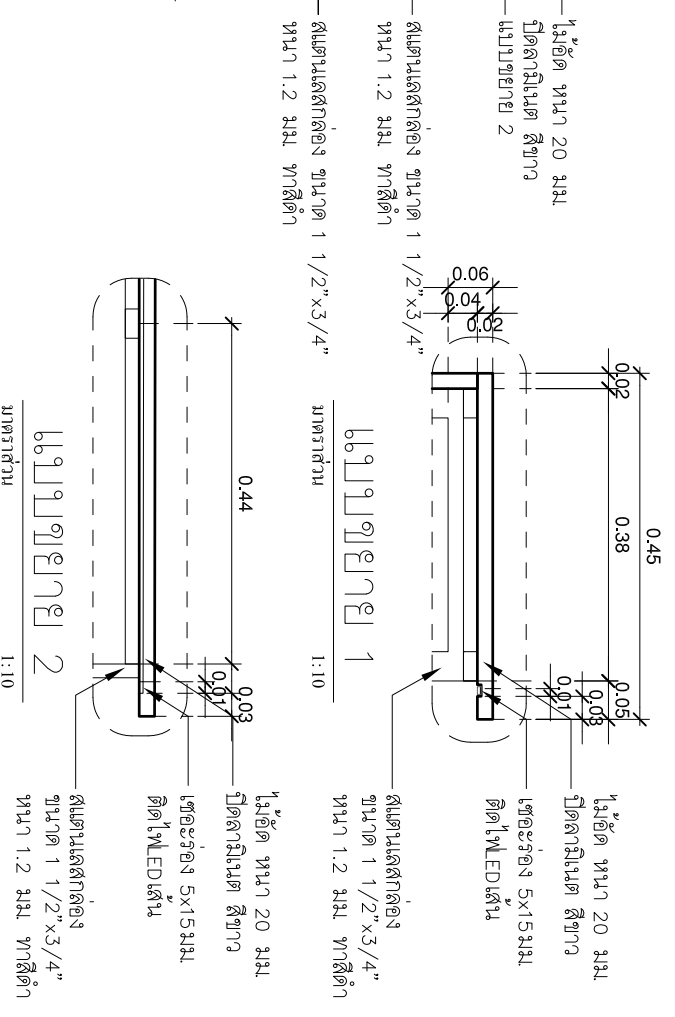

แบบขยาย 2  
มุมมองด้าน  
1:10

แบบขยาย 1  
มุมมองด้าน  
1:10

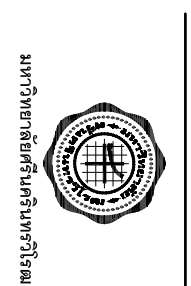

**บริษัท โอเนิส ดีไซน์ จำกัด**  
391 ซอยสุขุมวิท 23 แขวงคลองเตย เขตคลองเตย กรุงเทพฯ 10310  
โทรศัพท์: 02-262-8822 โทรสาร: 02-262-8823  
www.onisdesign.com

**ลำดับที่**  
JOB NO. TH-2022

**ที่ตั้งโครงการ**  
LOCATION: อาคารเรียนรวม มหาวิทยาลัยเทคโนโลยีพระจอมเกล้าธนบุรี  
114 ซอย สุขุมวิท 23 แขวงคลองเตย เขตคลองเตย กรุงเทพฯ 10310

**เจ้าของ**  
OWNER: มหาวิทยาลัยเทคโนโลยีพระจอมเกล้าธนบุรี (ม.จ.ท.) กรุงเทพมหานคร

**สถาปนิก**  
ARCHITECT: บริษัท โอเนิส ดีไซน์ จำกัด  
114 ซอย สุขุมวิท 23 แขวงคลองเตย เขตคลองเตย กรุงเทพฯ 10310

**วิศวกรโครงสร้าง**  
STRUCTURAL ENGINEER: บริษัท โอเนิส ดีไซน์ จำกัด

**แบบแปลน**  
DRAWING TITLE: แบบขยายหน้าต่าง (แบบขยาย)

REVISION: 23 08 65	REVISION:
APPROVED BY: 27 08 65	DATE:
DRAWING NUMBER: 11	TOTAL: 11

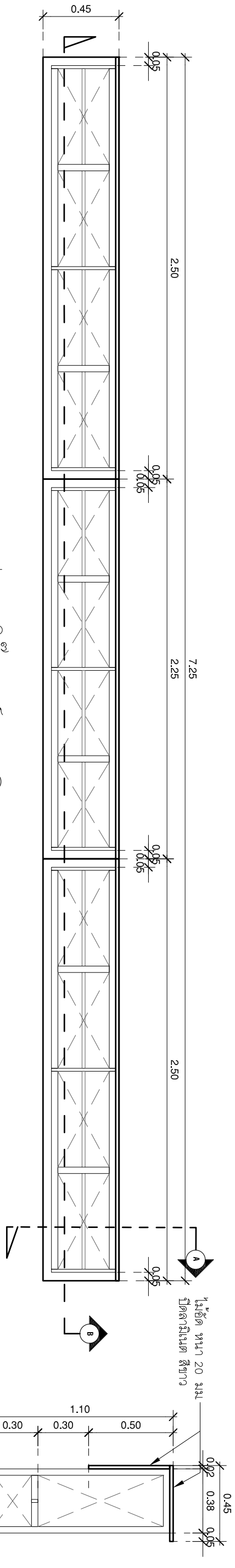

แผนผัง elevation A  
 1:25

แผนผัง elevation B  
 1:25

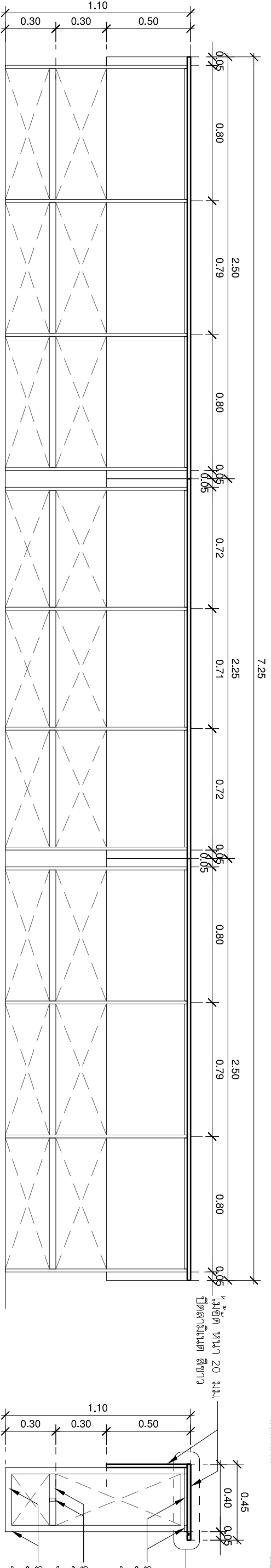

แผนผัง elevation A  
 1:25

แผนผัง elevation B  
 1:25

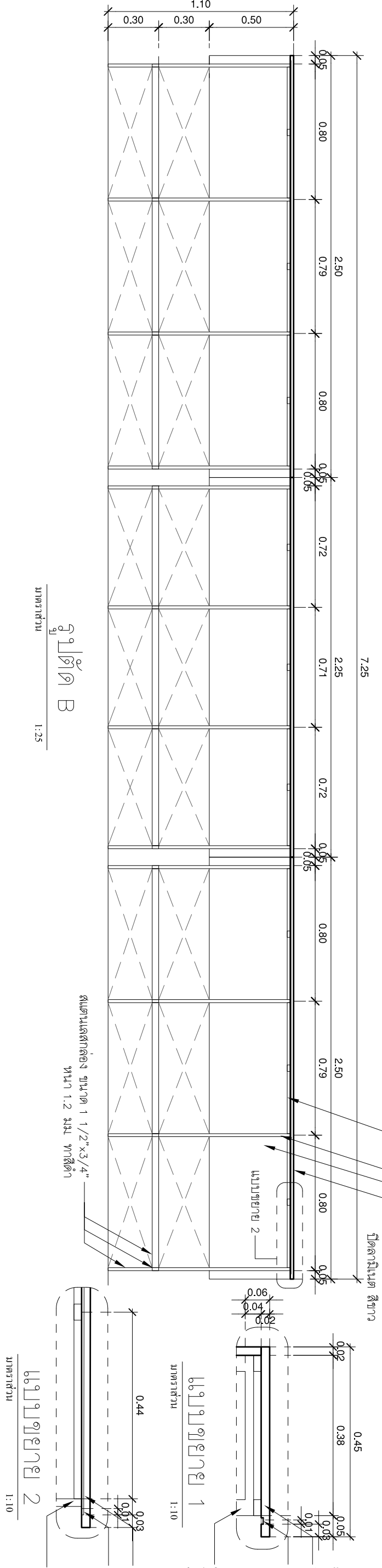

แผนผัง elevation A  
 1:25

แผนผัง elevation B  
 1:10

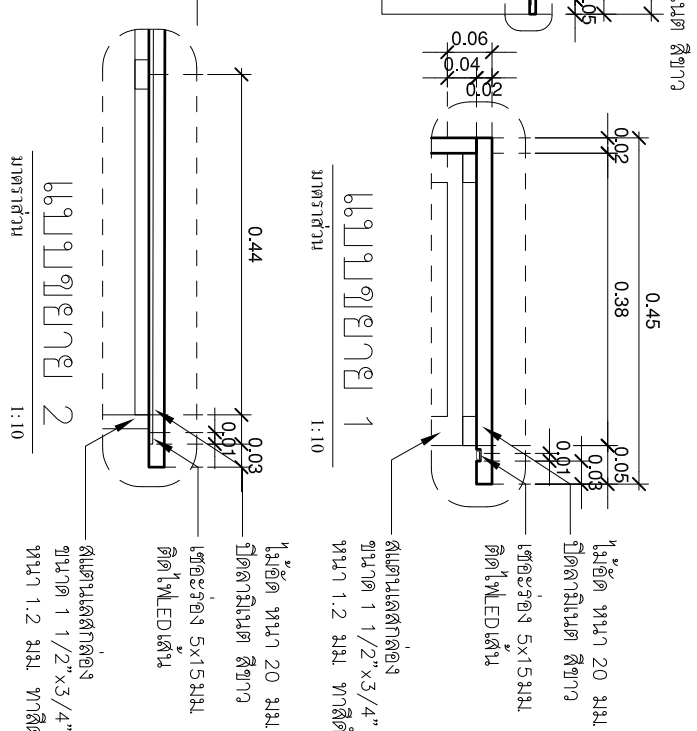

**บริษัท โอเนิส ดีไซน์ จำกัด**  
 391 Sathuwan 47 (Chommai) Building 2nd Floor Sing  
 110 ถนนสุขุมวิท 47 กรุงเทพฯ 10310  
 โทร: 02-2520-8822 Fax: 02-2520-8828  
 E-mail: onisdesign@onisdesign.com

**ONIS DESIGN**  
 391 Sathuwan 47 (Chommai) Building 2nd Floor Sing  
 110 ถนนสุขุมวิท 47 กรุงเทพฯ 10310  
 โทร: 02-2520-8822 Fax: 02-2520-8828  
 E-mail: onisdesign@onisdesign.com

**โครงการ**  
 PROJECT: โครงการปรับปรุงพื้นที่  
 5 ซอยวิภาวดีรังสิต ซอย 110 กรุงเทพมหานคร

**ที่ตั้งโครงการ**  
 LOCATION: ซอยวิภาวดีรังสิต ซอย 110 กรุงเทพมหานคร  
 114 ซอย วิภาวดี 23 แขวงคลองจั่นใต้  
 เขตจตุจักร กรุงเทพมหานคร 10110

**เจ้าของ**  
 OWNER: บริษัท โอเนิส ดีไซน์ จำกัด (มหาชน) กรุงเทพมหานคร

**สถาปนิก**  
 ARCHITECT: บริษัท โอเนิส ดีไซน์ จำกัด (มหาชน) กรุงเทพมหานคร  
 391 Sathuwan 47 (Chommai) Building 2nd Floor Sing  
 110 ถนนสุขุมวิท 47 กรุงเทพฯ 10310

**วิศวกรโครงสร้าง**  
 STRUCTURE ENGINEER: บริษัท โอเนิส ดีไซน์ จำกัด (มหาชน) กรุงเทพมหานคร  
 391 Sathuwan 47 (Chommai) Building 2nd Floor Sing  
 110 ถนนสุขุมวิท 47 กรุงเทพฯ 10310

**วิศวกรไฟฟ้า**  
 ELECTRICAL ENGINEER: บริษัท โอเนิส ดีไซน์ จำกัด (มหาชน) กรุงเทพมหานคร  
 391 Sathuwan 47 (Chommai) Building 2nd Floor Sing  
 110 ถนนสุขุมวิท 47 กรุงเทพฯ 10310

**แบบแปลน**  
 DRAWING TITLE: แบบแปลนโครงสร้าง (Structural Drawing)

**ขนาดกระดาษ**  
 SCALE: 1 : 25

**REVISION**  
 REVISION : 29 08 65  
 APPROVED BY :  
 DATE : 27 08 65  
 DRAWING NUMBER :  
 NO.406 TOTAL : 11

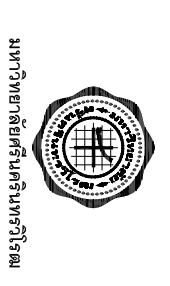
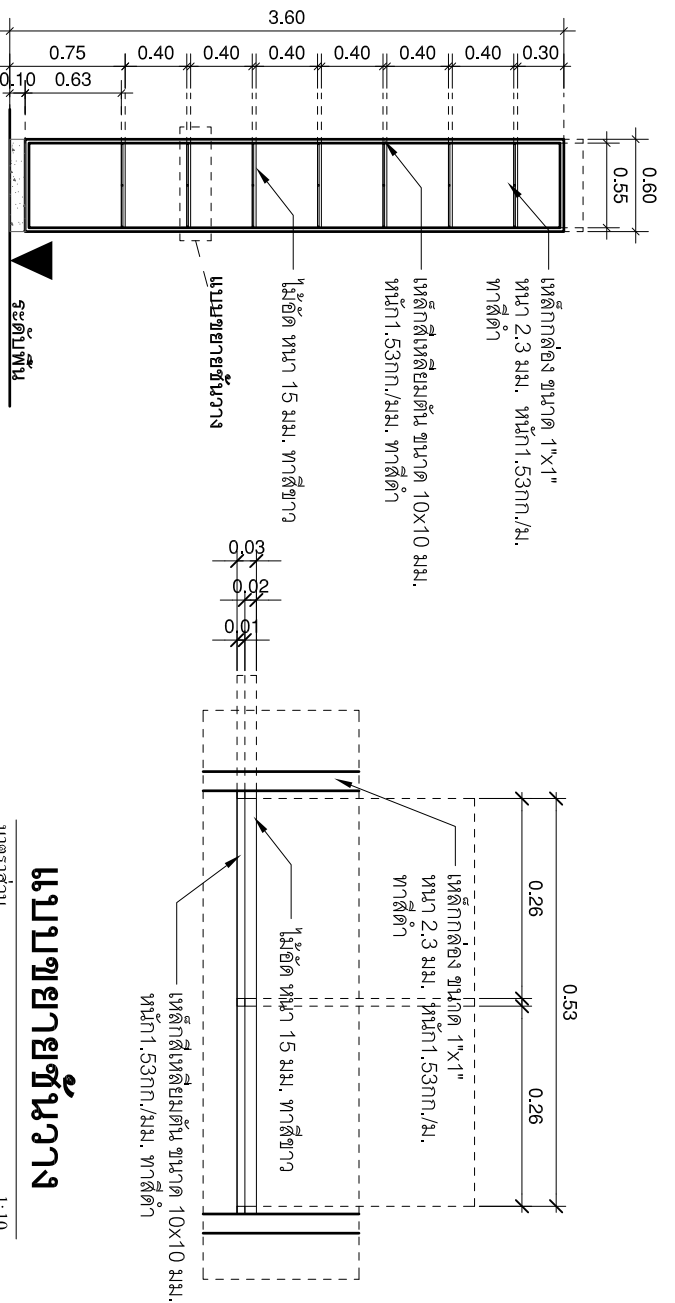
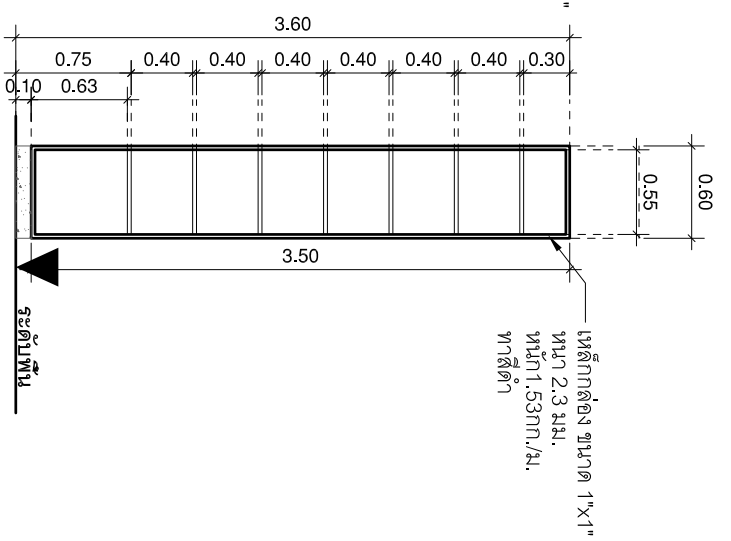
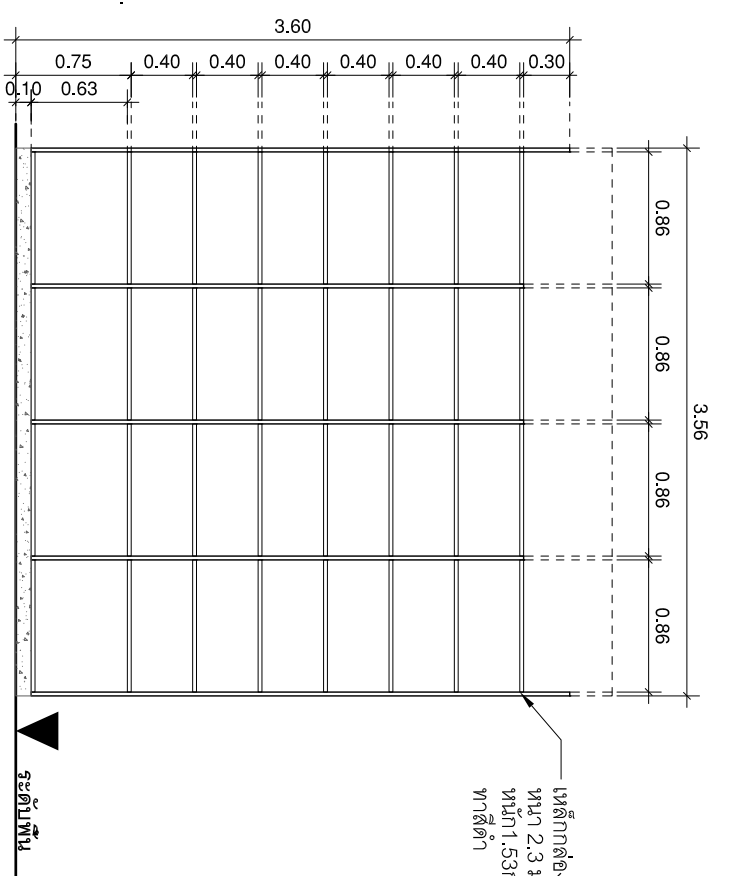
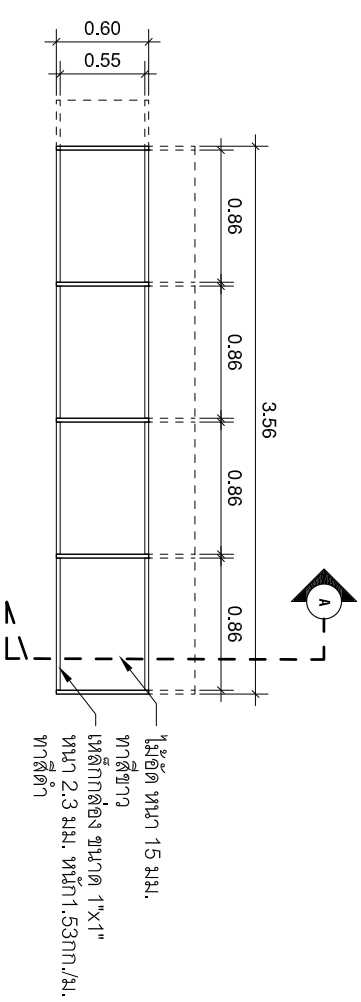
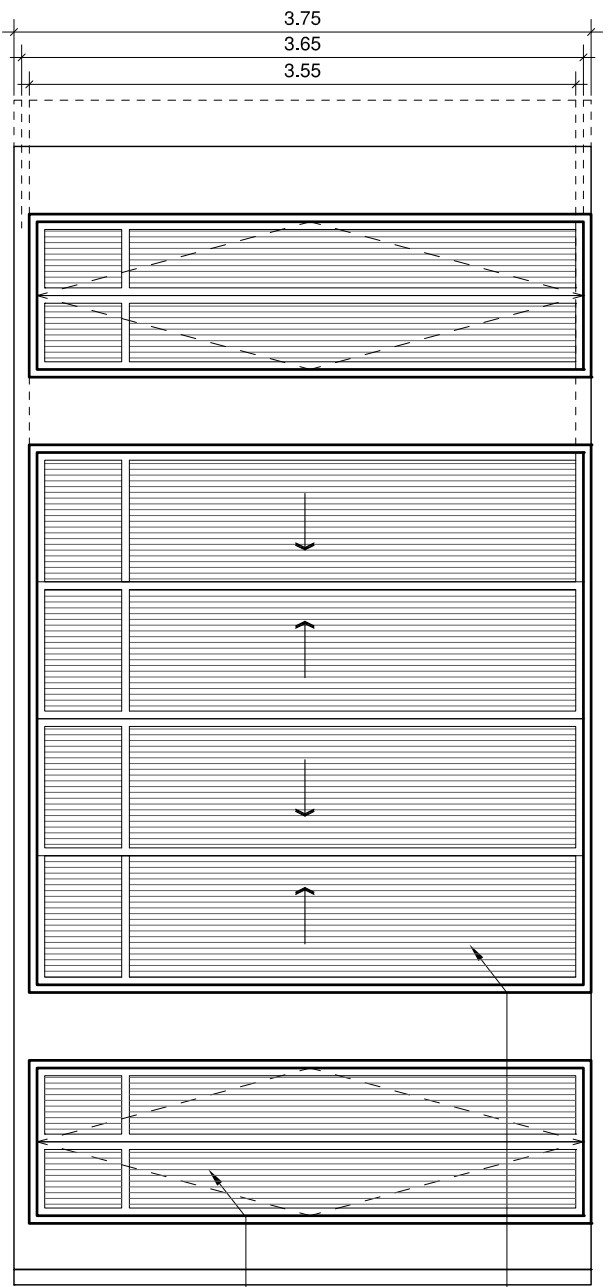
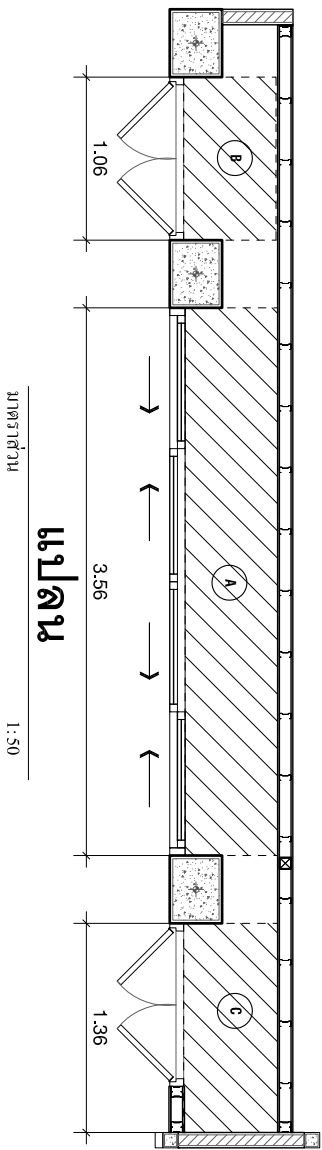

บริษัท โอเอ็มดี ดีไซน์ จำกัด  
391 Sathuwan 67 (Chommai) Bldg. Cha Muang Sing  
Unit 210/211 ถนนสุขุมวิท กรุงเทพมหานคร 10310  
โทร 081-2308-6822 Bangkok Fax: 081-2308-6822  
Email: omsdesign@gmail.com  
omsdesign.com

บริษัท โอเอ็มดี ดีไซน์ จำกัด  
391 Sathuwan 67 (Chommai) Bldg. Cha Muang Sing  
Unit 210/211 ถนนสุขุมวิท กรุงเทพมหานคร 10310  
โทร 081-2308-6822 Bangkok Fax: 081-2308-6822  
Email: omsdesign@gmail.com  
omsdesign.com

**ที่ตั้งโครงการ**  
LOCATION:  
อาคารเรียนรวม วิทยาลัยอาชีวศึกษา  
มหาวิทยาลัยเทคโนโลยีราชมงคล (มทร.ธัญบุรี)  
14 ซอย สุขุมวิท 23 แขวงคลองลำปลิว  
เขตคลองหลวง กรุงเทพมหานคร 10110

**เจ้าของ**  
OWNER:  
มหาวิทยาลัยเทคโนโลยีราชมงคล (มทร.ธัญบุรี) กรุงเทพมหานคร

**สถาปนิก**  
ARCHITECT:  
บริษัท โอเอ็มดี ดีไซน์ จำกัด  
14 ซอย สุขุมวิท 23 แขวงคลองลำปลิว  
เขตคลองหลวง กรุงเทพมหานคร 10110

**ผู้จัดการโครงการ**  
MANAGER:  
นาย อดิศักดิ์ วัฒนวิเศษ (ประธานมูลนิธิ) กรุงเทพมหานคร

**ออกแบบภูมิสถาปัตย์**  
LANDSCAPE DESIGNER:  
บริษัท โอเอ็มดี ดีไซน์ จำกัด  
14 ซอย สุขุมวิท 23 แขวงคลองลำปลิว  
เขตคลองหลวง กรุงเทพมหานคร 10110

**วิศวกรโครงสร้าง**  
STRUCTURAL ENGINEER:  
นาย อดิศักดิ์ วัฒนวิเศษ (ประธานมูลนิธิ) กรุงเทพมหานคร

**วิศวกรไฟฟ้า**  
ELECTRICAL ENGINEER:  
นาย อดิศักดิ์ วัฒนวิเศษ (ประธานมูลนิธิ) กรุงเทพมหานคร

**แบบแปลน**  
DRAWING TITLE:  
แบบขยายบานประตูหน้าต่าง (1)

**มาตรฐาน**  
SCALE:  
1 : 50

**ประวัติการแก้ไข**  
REVISION : 23 08 65

**อนุมัติ**  
APPROVED BY :  
DATE : 27 08 65

**จำนวน**  
DRAWING NUMBER :  
TOTAL : 11

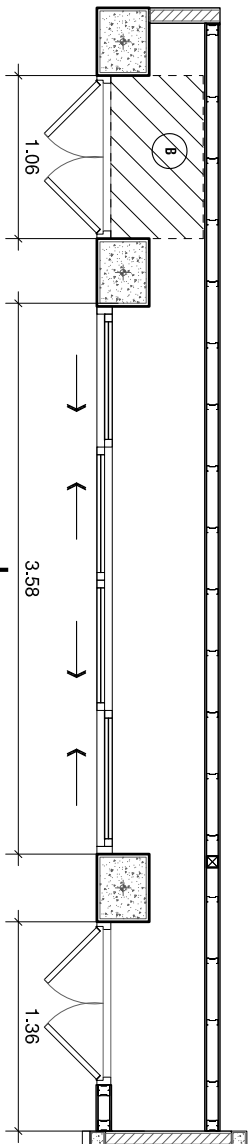

แปลน  
มาตราส่วน 1:50

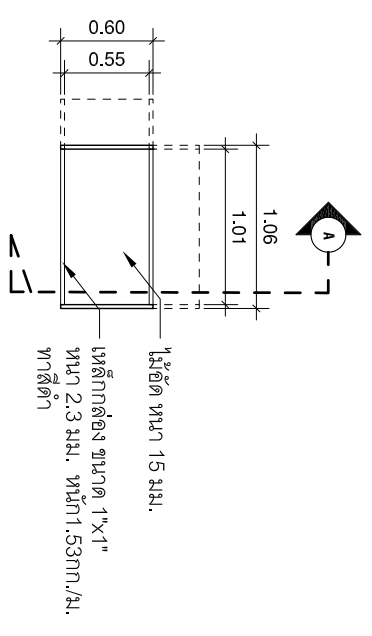

หน้าต่างของ B  
มาตราส่วน 1:50

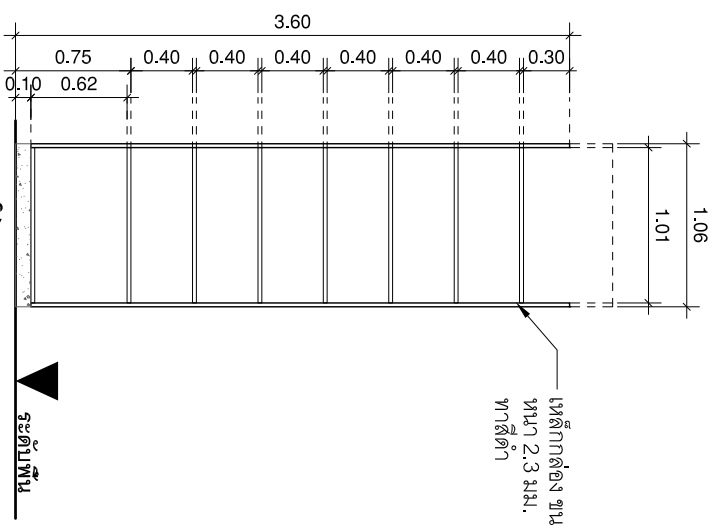

รูปด้าน 1.3  
มาตราส่วน 1:50

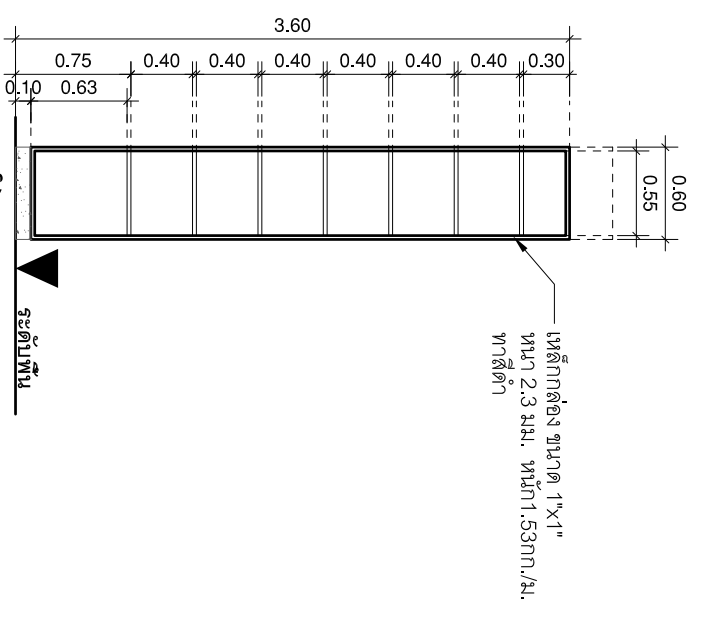

รูปด้าน 2.4  
มาตราส่วน 1:50

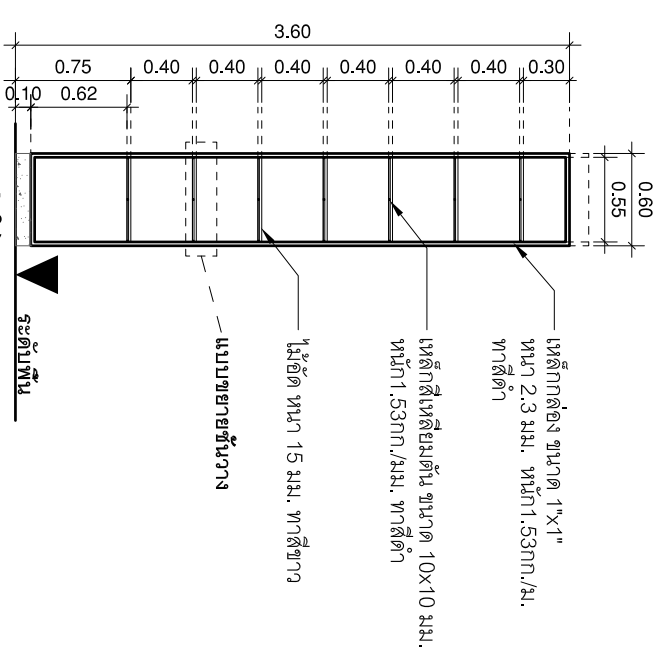

รูปตัด A  
มาตราส่วน 1:50

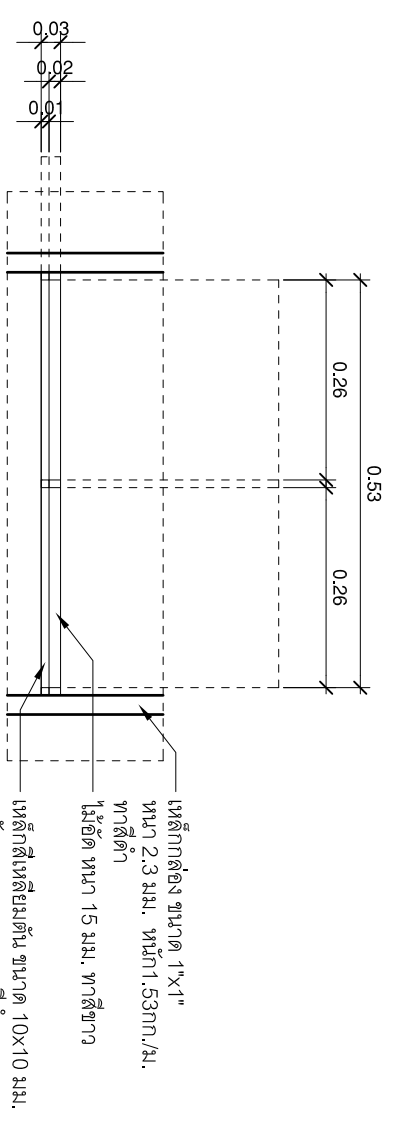

แบบขยายหน้าต่าง  
มาตราส่วน 1:10



บริษัท โอเอ็มดี ดีไซน์ จำกัด  
391 ซอยพหลโยธิน แขวงตลิ่งชัน เขตตลิ่งชัน กรุงเทพมหานคร 10310  
โทร 081-2308-6822 โทร 081-2308-6820  
www.omsdesign.com โทร 081-2308-6820  
391 ซอยพหลโยธิน แขวงตลิ่งชัน เขตตลิ่งชัน กรุงเทพมหานคร 10310  
โทร 081-2308-6822 โทร 081-2308-6820  
www.omsdesign.com โทร 081-2308-6820

ที่ตั้งโครงการ  
LOCATION  
โครงการบ้านเดี่ยว 114 ซอย พหลโยธิน แขวงตลิ่งชัน เขตตลิ่งชัน กรุงเทพมหานคร 10310

เจ้าของ  
OWNER  
มหาวิทยาลัยศรีนครินทรวิโรฒ (ประสานมิตร) กรุงเทพมหานคร

ผู้ออกแบบ  
ARCHITECT  
บริษัท โอเอ็มดี ดีไซน์ จำกัด

วิศวกรโครงสร้าง  
STRUCTURE ENGINEER  
บริษัท โอเอ็มดี ดีไซน์ จำกัด

แบบแปลน  
DRAWING TITLE  
แบบขยายหน้าต่าง

REVISION : 29 08 65  
APPROVED BY :  
DATE : 27 08 65  
DRAWING NUMBER :  
MO.408  
TOTAL :  
11

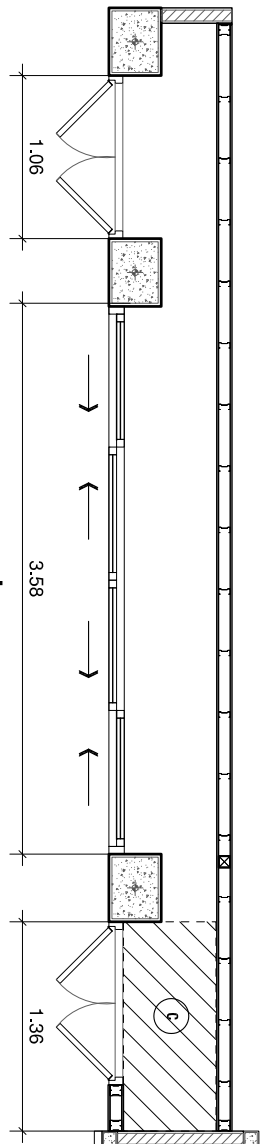

แปลน 1:50

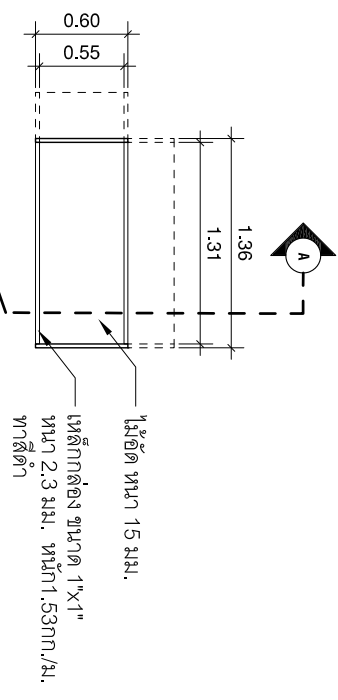

ชั้นวางของ C 1:50

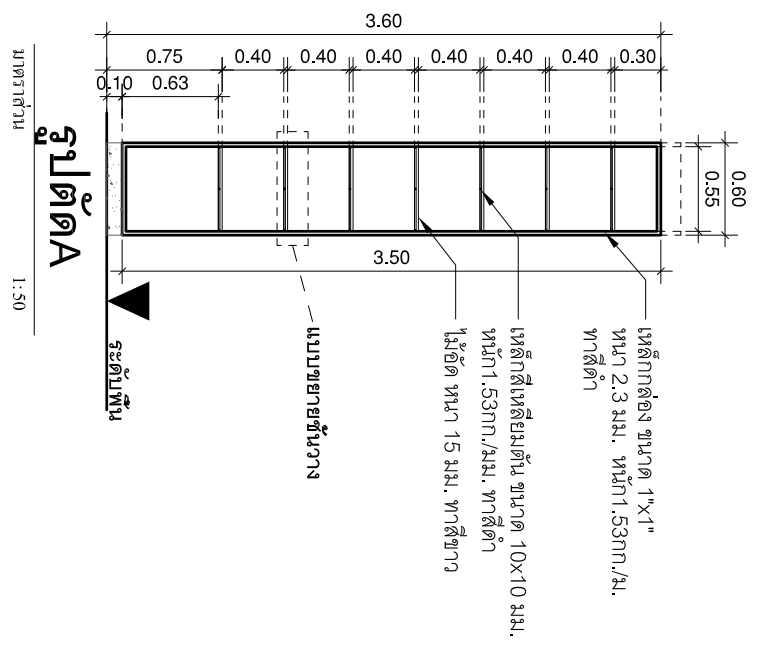

รูปตัด A 1:50

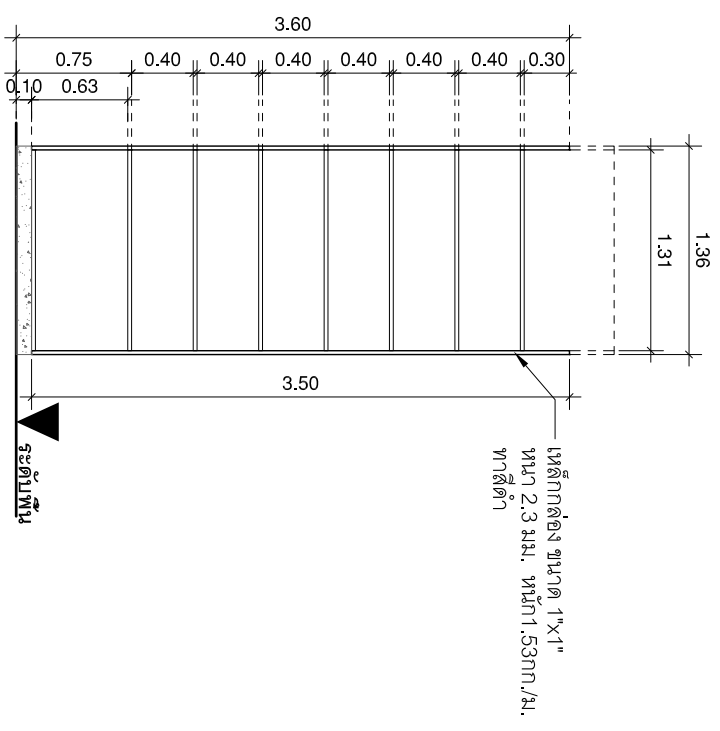

รูปตัด 1,3 1:50

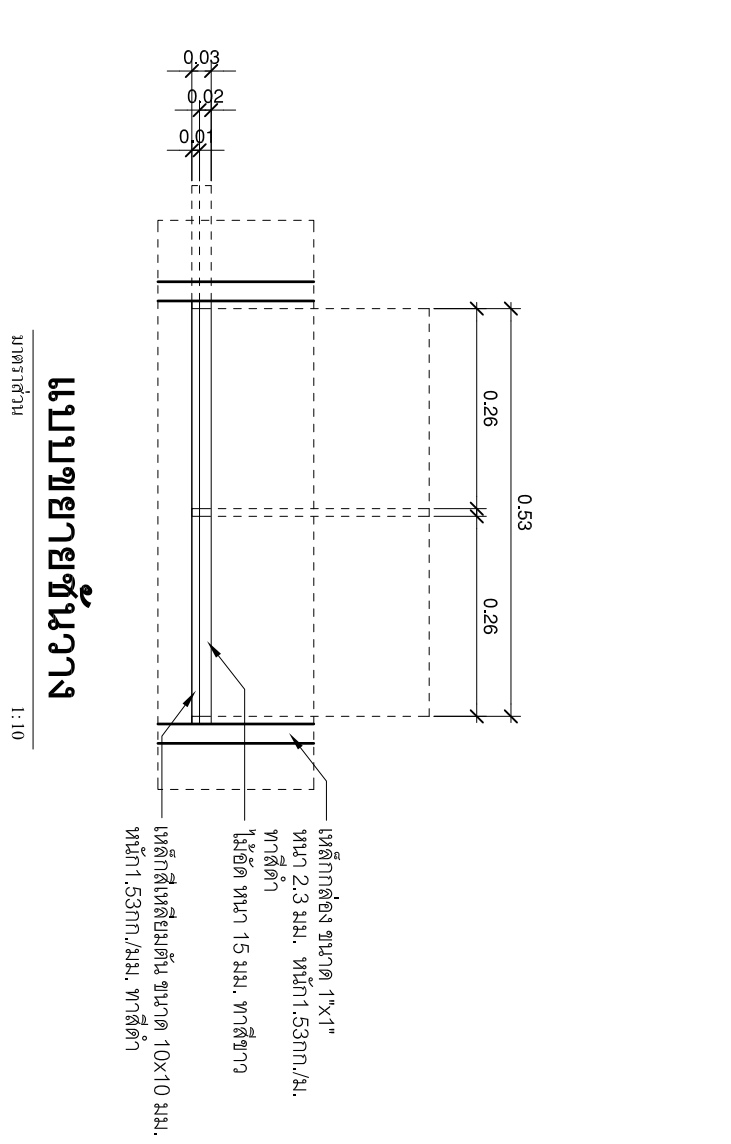

แบบขยายชั้นวาง 1:10

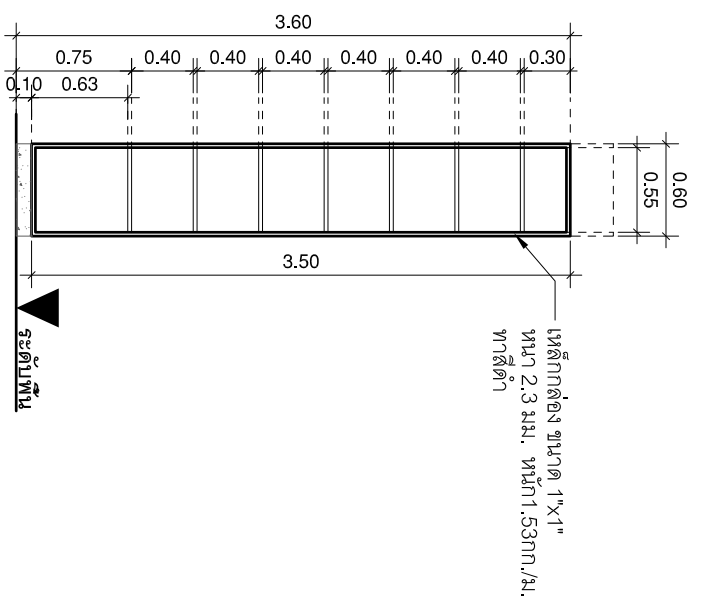

รูปตัด 2,4 1:50



บริษัท โอนิส ดีไซน์ จำกัด  
391 ซอยสุขุมวิท แขวงคลองเตย เขตคลองเตย กรุงเทพฯ 10310  
โทร 081-2308-6822 โทร 081-2308-6828  
www.onisdesign.com

ที่ตั้งโครงการ  
LOCATION  
โครงการบ้านเดี่ยว 114 ซอย สุขุมวิท 23 แขวงคลองเตย เขตคลองเตย กรุงเทพฯ 10310

เจ้าของ  
OWNER  
สถาปนิก  
ARCHITECT  
บริษัท สถาปนิก 114 ซอย สุขุมวิท 23 แขวงคลองเตย เขตคลองเตย กรุงเทพฯ 10310

ผู้รับงาน  
INTERIOR DESIGNER  
ออกแบบภูมิสถาปัตย์  
LANDSCAPE DESIGNER

วิศวกรโครงสร้าง  
STRUCTURE ENGINEER  
วิศวกรไฟฟ้า  
ELECTRICAL ENGINEER

แบบแปลน  
DRAWING TITLE  
ขนาดกระดาษ  
SCALE

REVISION : 23 08 65  
APPROVED BY :  
DATE : 27 08 65  
DRAWING NUMBER : MO.409  
TOTAL : 11

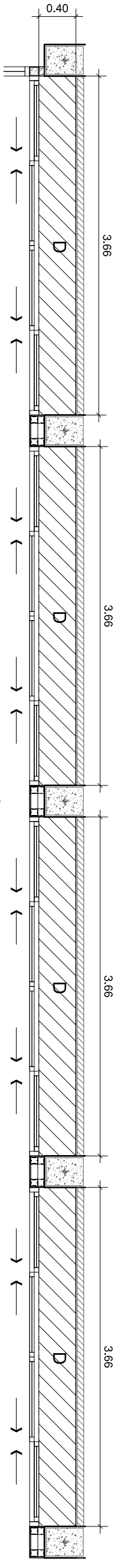

16.34

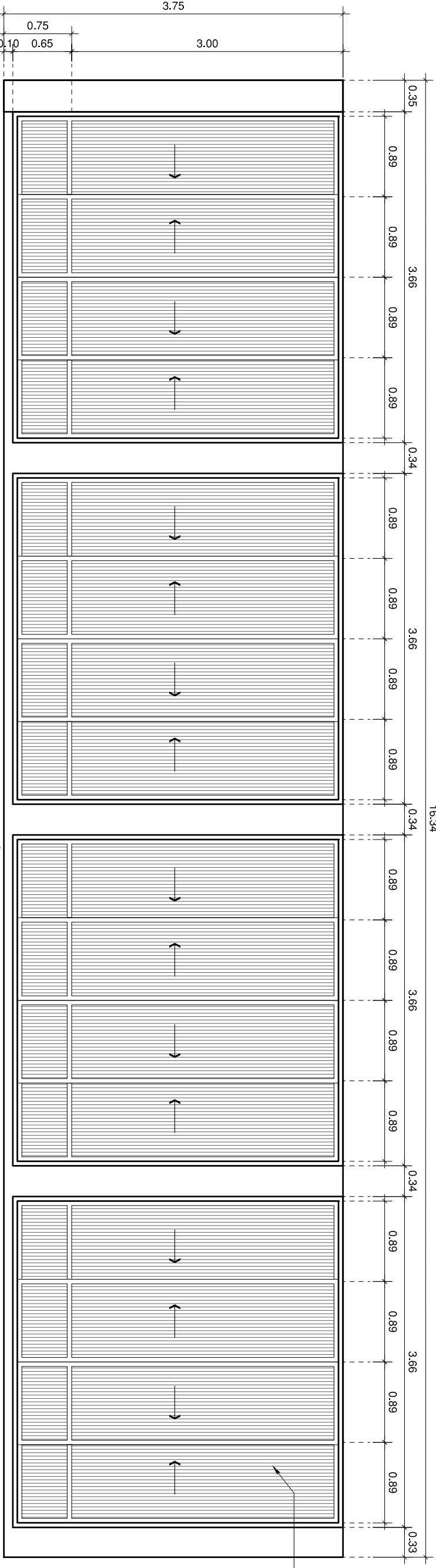

บานเลื่อนประตูอลูมิเนียม  
กระจกใสลายตอนหน้าองม.  
อุปกรณ์บานเลื่อนคู่ควบชุด

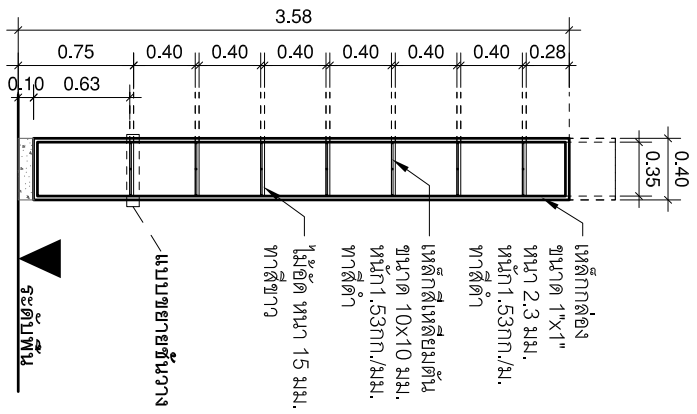
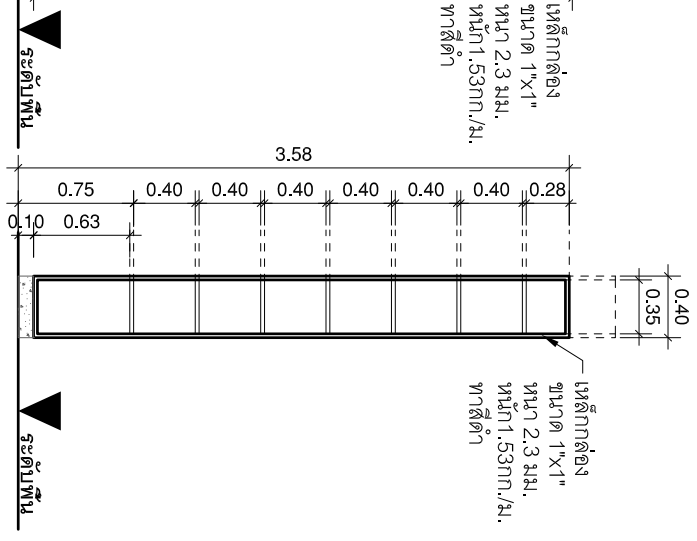
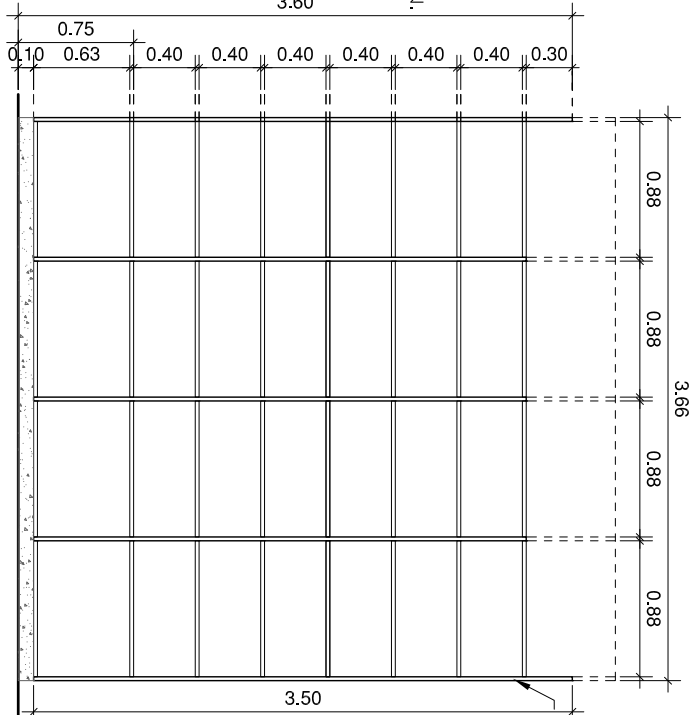
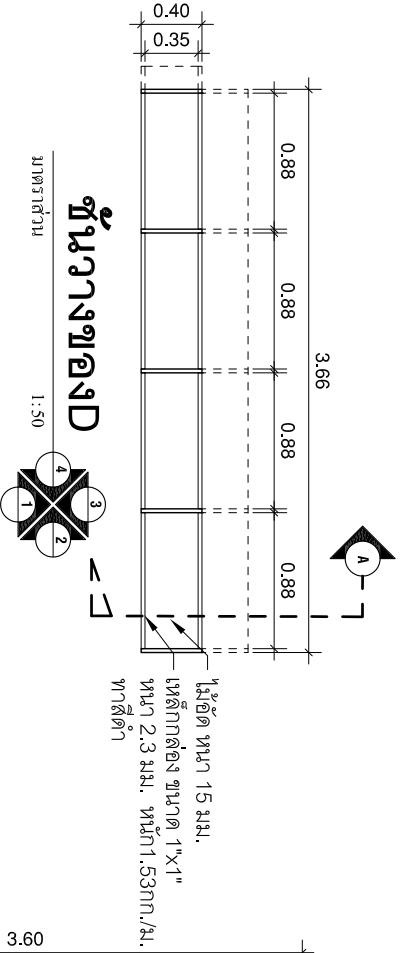

บริษัท โอดี ดีไซน์ จำกัด  
391 Sathuwan 77 (Chomman) Building 103/10  
Bangkok 10310  
Tel: 081-238-4822 Fax: 081-238-4828  
Email: info@odidesign.com

ที่ตั้งโครงการ  
LOCATION  
โครงการพัฒนาระบบไฟฟ้าชุมชน  
14 หมู่ 10 ตำบลบ้านใหม่ อำเภอเมือง  
จังหวัดสุพรรณบุรี 18110

ผู้ว่าจ้าง  
OWNER  
มหาวิทยาลัยราชภัฏสุพรรณบุรี (ป.ระจ.ม.บุรี) กรุงเทพมหานคร

วิศวกรโครงสร้าง  
STRUCTURE ENGINEER  
นาย ธีรวัฒน์ ธีรวัฒน์  
ใบอนุญาตประกอบวิชาชีพ 10170

แบบแปลน  
DRAWING TITLE  
แบบขยายหน้าต่าง (1)

REVISION : 29 08 65  
APPROVED BY :  
DATE : 27 08 65  
DRAWING NUMBER :  
MO.410



มหาวิทยาลัยราชภัฏสุพรรณบุรี  
391 Sathuwan 77 (Chomman) Building 103/10  
Bangkok 10310  
Tel: 081-238-4822 Fax: 081-238-4828  
Email: info@odidesign.com

โครงการ  
PROJECT  
โครงการพัฒนาระบบไฟฟ้าชุมชน  
14 หมู่ 10 ตำบลบ้านใหม่ อำเภอเมือง  
จังหวัดสุพรรณบุรี 18110

ผู้ว่าจ้าง  
OWNER  
มหาวิทยาลัยราชภัฏสุพรรณบุรี (ป.ระจ.ม.บุรี) กรุงเทพมหานคร

สถาปนิก  
ARCHITECT  
นาย ธีรวัฒน์ ธีรวัฒน์  
ใบอนุญาตประกอบวิชาชีพ 10170

ผู้ออกแบบภูมิสถาปัตย์  
LANDSCAPE DESIGNER  
นาย ธีรวัฒน์ ธีรวัฒน์  
ใบอนุญาตประกอบวิชาชีพ 10170

วิศวกรไฟฟ้า  
ELECTRICAL ENGINEER  
นาย ธีรวัฒน์ ธีรวัฒน์  
ใบอนุญาตประกอบวิชาชีพ 10170

แบบแปลน  
DRAWING TITLE  
แบบขยายหน้าต่าง (1)

REVISION : 29 08 65  
APPROVED BY :  
DATE : 27 08 65  
DRAWING NUMBER :  
MO.410

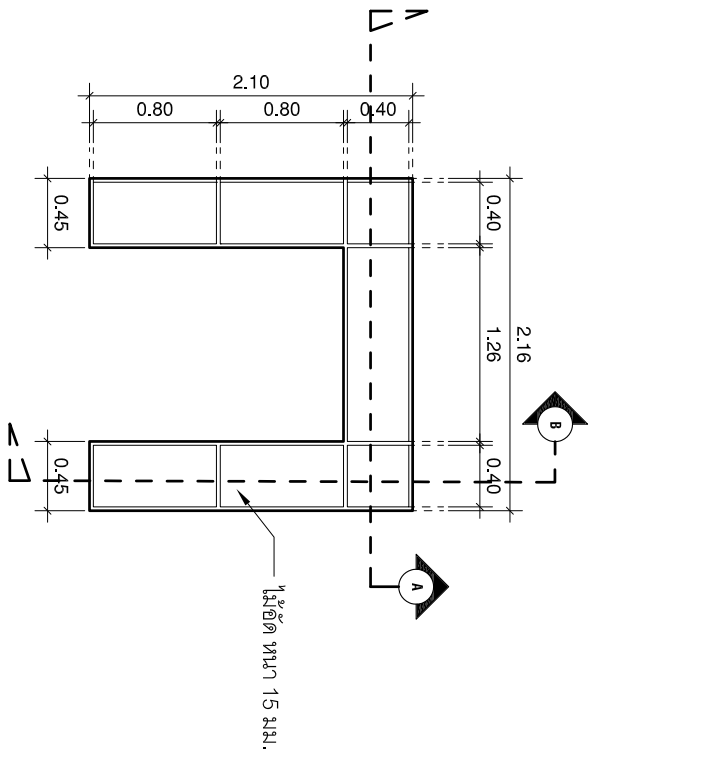

ชั้นวางของ E  
มาตราส่วน 1:50

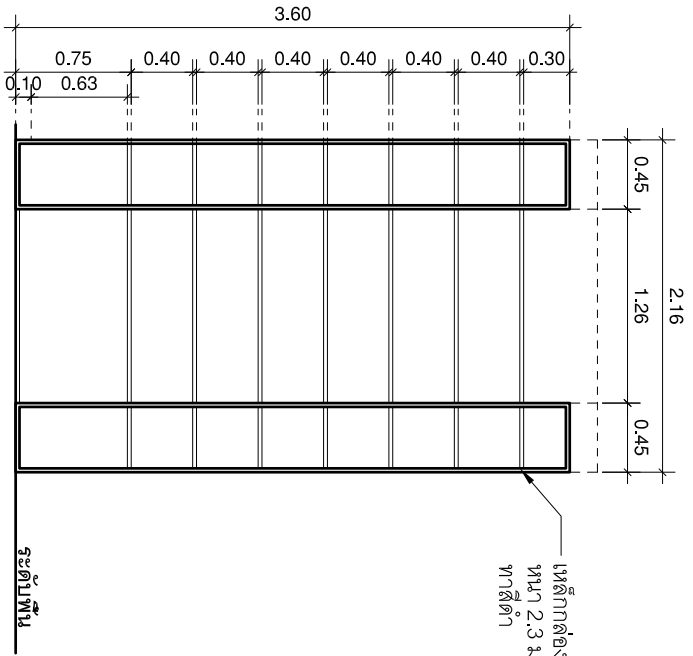

รูปด้าน 1,3  
มาตราส่วน 1:50

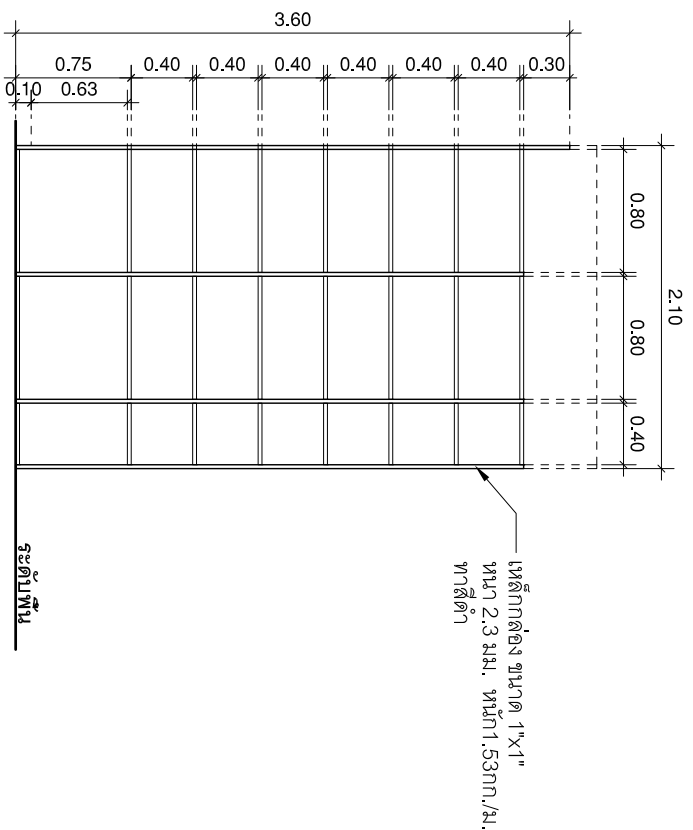

รูปด้าน 2,4  
มาตราส่วน 1:50

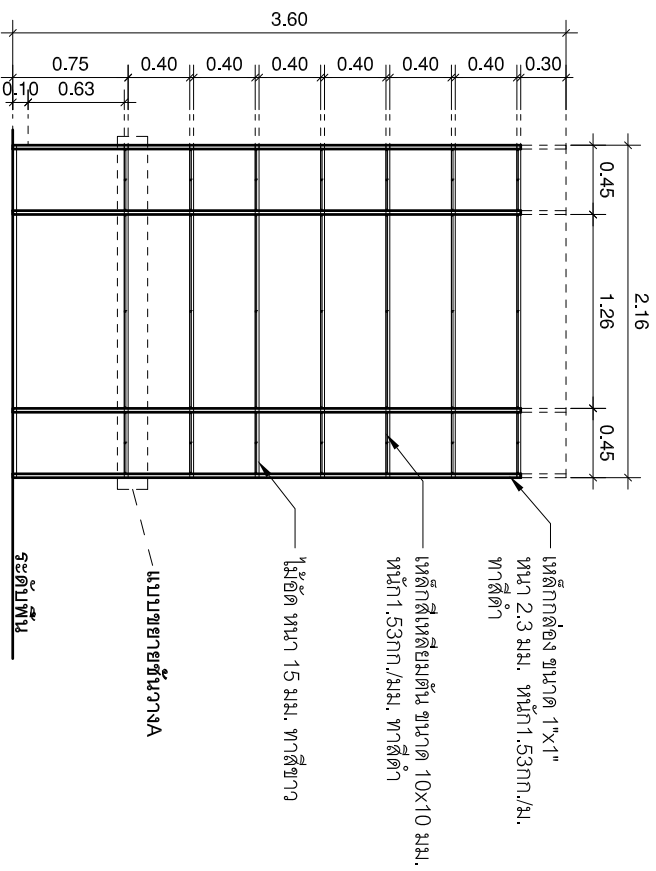

รูปตัด A  
มาตราส่วน 1:50

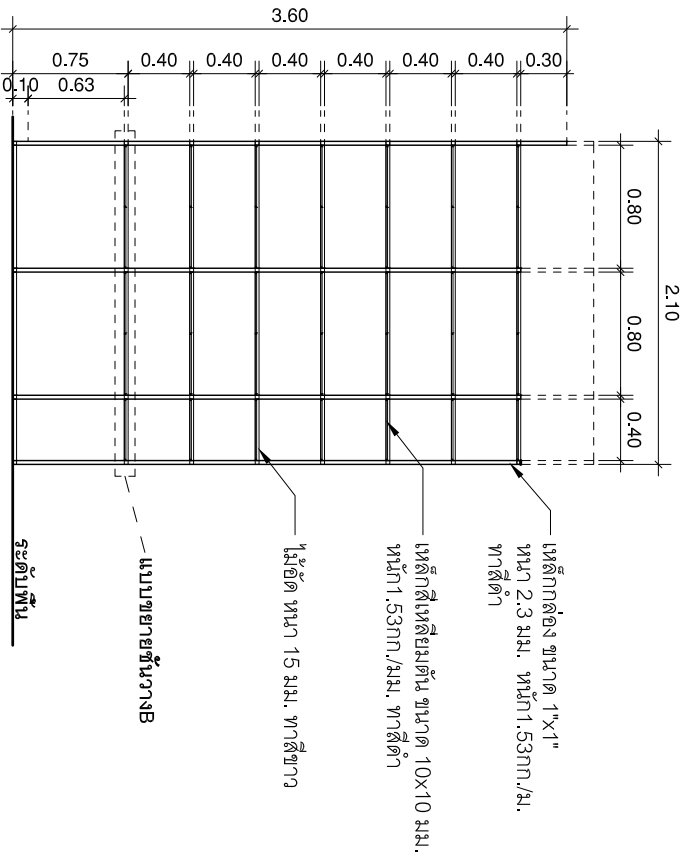

รูปตัด B  
มาตราส่วน 1:50

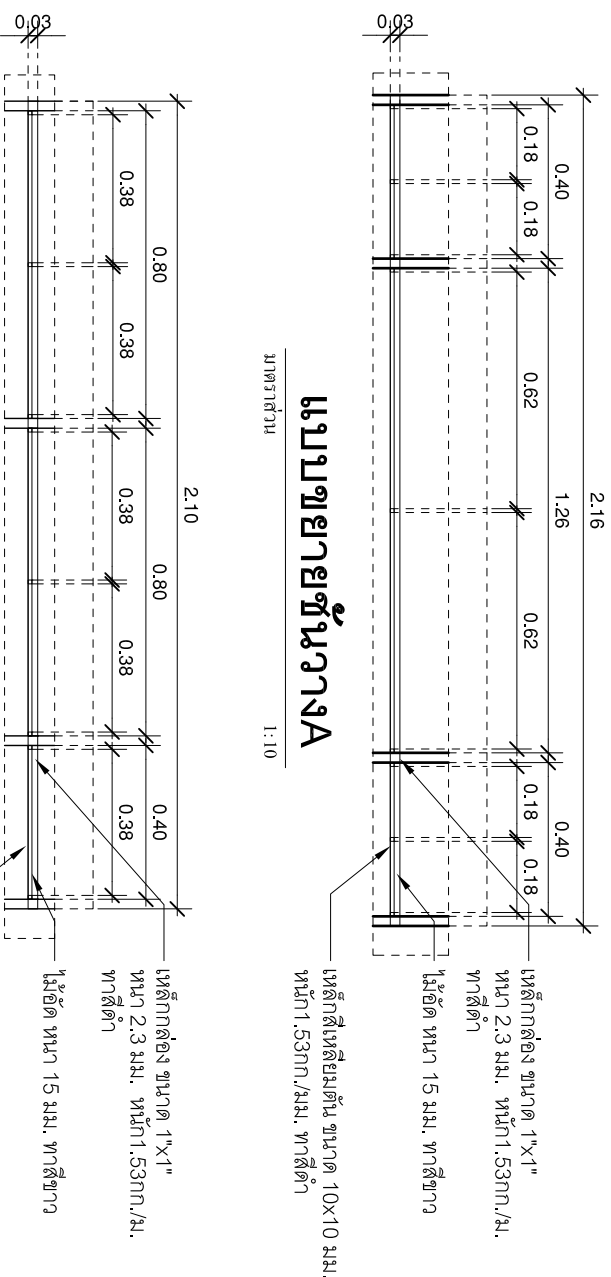

แบบขยายชั้นวาง A  
มาตราส่วน 1:10

แบบขยายชั้นวาง B  
มาตราส่วน 1:10



บริษัท โอเนิส ดีไซน์ จำกัด  
391 Sukhvitaya 2nd Floor Sukhvitaya Building  
10310 Bangkok  
Tel: 081-2388-6822 Fax: 081-2388-6828  
Email: onisdesign@onisdesign.com

ตำแหน่งที่  
JOB NO. TH\_2022

ที่ตั้งโครงการ  
LOCATION: ซอยวิภาวดีรังสิต (ประตูน้ำ) กรุงเทพมหานคร  
14 ซอย สุขุมวิท 23 แขวงคลองเตย  
เขตวัฒนา กรุงเทพมหานคร 10110

เจ้าของ  
OWNER: มหาวิทยาลัยศรีนครินทรวิโรฒ (ประตูน้ำ) กรุงเทพมหานคร

สถาปนิก  
ARCHITECT: บริษัท สถาปนิก 88 จำกัด  
10310 กรุงเทพมหานคร

วิศวกรโครงสร้าง  
STRUCTURAL ENGINEER: บริษัท วิศวกรโครงสร้าง จำกัด  
10310 กรุงเทพมหานคร

แบบแปลน  
DRAWING TITLE: แบบขยายชั้นวาง (2)

REVISION : 28 08 65	REVISION :
APPROVED BY : 27 08 65	DATE :
DRAWING NUMBER : 11	TOTAL :



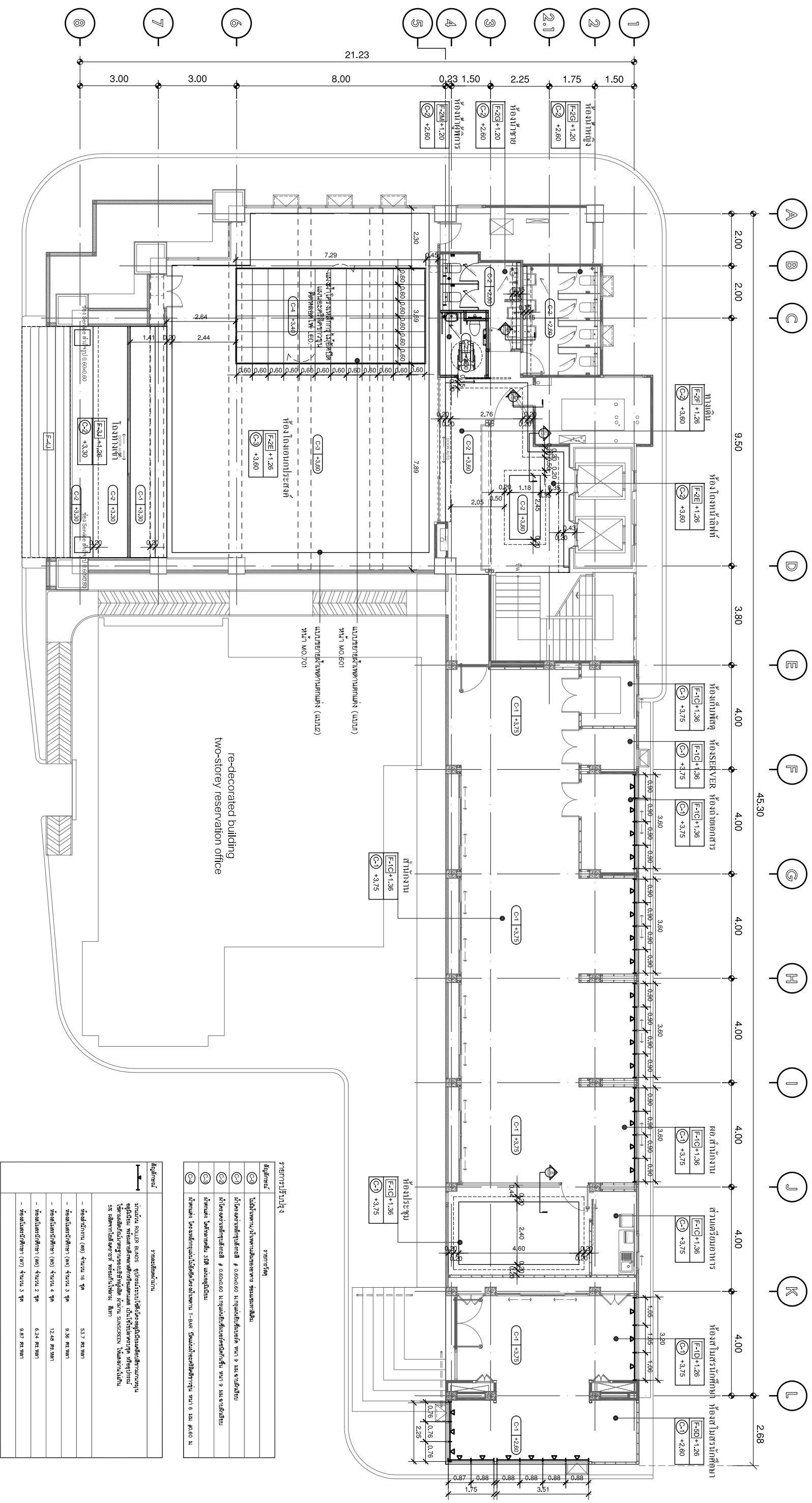

แปลน  
มาตรฐาน  
แปลนหน้าอาคาร

ชั้น 1  
1:150



สัญลักษณ์	รายละเอียด
①	ผนังภายใน/ภายนอกอาคาร
②	ฝ้าเพดาน/ฝ้าหลุม
③	ประตูบานเลื่อน
④	ประตูบานเปิด
⑤	หน้าต่างบานเลื่อน
⑥	หน้าต่างบานเปิด
⑦	บันได
⑧	ลิฟต์
⑨	โถงบันได
⑩	โถงลิฟต์
⑪	โถงเก็บของ
⑫	โถงเก็บขยะ
⑬	โถงเก็บน้ำ
⑭	โถงเก็บน้ำเสีย
⑮	โถงเก็บน้ำฝน
⑯	โถงเก็บน้ำทิ้ง
⑰	โถงเก็บน้ำร้อน
⑱	โถงเก็บน้ำเย็น
⑲	โถงเก็บน้ำประปา
⑳	โถงเก็บน้ำเสีย
㉑	โถงเก็บน้ำทิ้ง
㉒	โถงเก็บน้ำร้อน
㉓	โถงเก็บน้ำเย็น
㉔	โถงเก็บน้ำประปา
㉕	โถงเก็บน้ำเสีย
㉖	โถงเก็บน้ำทิ้ง
㉗	โถงเก็บน้ำร้อน
㉘	โถงเก็บน้ำเย็น
㉙	โถงเก็บน้ำประปา
㉚	โถงเก็บน้ำเสีย
㉛	โถงเก็บน้ำทิ้ง
㉜	โถงเก็บน้ำร้อน
㉝	โถงเก็บน้ำเย็น
㉞	โถงเก็บน้ำประปา
㉟	โถงเก็บน้ำเสีย
㊱	โถงเก็บน้ำทิ้ง
㊲	โถงเก็บน้ำร้อน
㊳	โถงเก็บน้ำเย็น
㊴	โถงเก็บน้ำประปา
㊵	โถงเก็บน้ำเสีย
㊶	โถงเก็บน้ำทิ้ง
㊷	โถงเก็บน้ำร้อน
㊸	โถงเก็บน้ำเย็น
㊹	โถงเก็บน้ำประปา
㊺	โถงเก็บน้ำเสีย
㊻	โถงเก็บน้ำทิ้ง
㊼	โถงเก็บน้ำร้อน
㊽	โถงเก็บน้ำเย็น
㊾	โถงเก็บน้ำประปา
㊿	โถงเก็บน้ำเสีย

สัญลักษณ์	รายละเอียด
①	ผนังภายใน/ภายนอกอาคาร
②	ฝ้าเพดาน/ฝ้าหลุม
③	ประตูบานเลื่อน
④	ประตูบานเปิด
⑤	หน้าต่างบานเลื่อน
⑥	หน้าต่างบานเปิด
⑦	บันได
⑧	ลิฟต์
⑨	โถงบันได
⑩	โถงลิฟต์
⑪	โถงเก็บของ
⑫	โถงเก็บขยะ
⑬	โถงเก็บน้ำ
⑭	โถงเก็บน้ำเสีย
⑮	โถงเก็บน้ำฝน
⑯	โถงเก็บน้ำทิ้ง
⑰	โถงเก็บน้ำร้อน
⑱	โถงเก็บน้ำเย็น
⑲	โถงเก็บน้ำประปา
⑳	โถงเก็บน้ำเสีย
㉑	โถงเก็บน้ำทิ้ง
㉒	โถงเก็บน้ำร้อน
㉓	โถงเก็บน้ำเย็น
㉔	โถงเก็บน้ำประปา
㉕	โถงเก็บน้ำเสีย
㉖	โถงเก็บน้ำทิ้ง
㉗	โถงเก็บน้ำร้อน
㉘	โถงเก็บน้ำเย็น
㉙	โถงเก็บน้ำประปา
㉚	โถงเก็บน้ำเสีย
㉛	โถงเก็บน้ำทิ้ง
㉜	โถงเก็บน้ำร้อน
㉝	โถงเก็บน้ำเย็น
㉞	โถงเก็บน้ำประปา
㉟	โถงเก็บน้ำเสีย

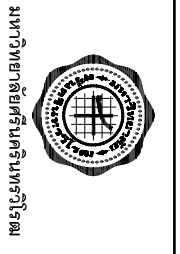

บริษัท โอเอ็ม ดีไซน์ จำกัด  
391 ซอยสุขุมวิท 27 ถนนสุขุมวิท แขวงคลองเตย เขตคลองเตย กรุงเทพมหานคร 10310  
โทรศัพท์ : 02-260-6622 โทรสาร : 02-260-6623  
E-mail : omsdesign@gmail.com  
www.omsdesign.com

ที่ตั้งโครงการ  
LOCATION  
โครงการ  
PROJECT

เจ้าของ  
OWNER  
สถาปนิก  
ARCHITECT  
ภูมิสถาปนิก  
LANDSCAPE DESIGNER

วิศวกรโครงสร้าง  
STRUCTURE ENGINEER  
วิศวกรไฟฟ้า  
ELECTRICAL ENGINEER

วิศวกรโยธา  
GEOTECHNICAL ENGINEER  
วิศวกรเครื่องกล  
MECHANICAL ENGINEER

แบบแปลน  
DRAWING TITLE  
วันที่  
DATE  
จำนวน  
TOTAL

REVISION : 29 08 65  
APPROVED BY :  
DATE : 27 08 65  
DRAWING NUMBER :  
MO.501  
TOTAL :  
01

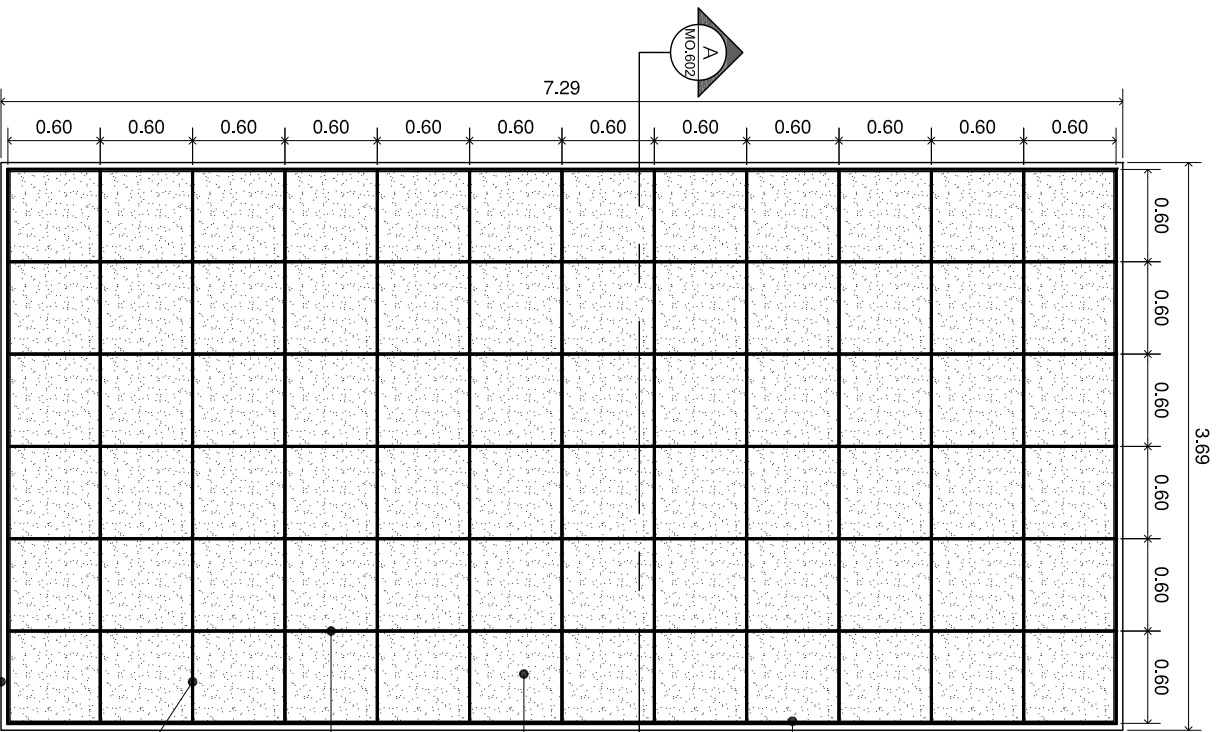

ทรงเย็บเหล็ก โครงเสริมแปดด้าน T-BAR รุ่น Supratine XL ของ Armstrong / USC / Faminele หรือเทียบเท่า

โครงเหล็ก 1" x 1" x 2.8 mm. #0.60 ไร่ กว้างในเนื้อหน้า 6 มม. ทาสีขาว

โครงของแปดด้าน T-BAR รุ่น Supratine XL ขนาด 4.3 x 15 มม. #0.60 ไร่

โครงเหล็กแปดด้าน T-BAR รุ่น Supratine XL ขนาด 4.3 x 15 มม. #0.60 ไร่

แผ่นฝ้าอะคริลิกสีขาวรุ่น หน้า 6 มม. #0.60 ไร่

โครงเสริมแปดด้าน T-BAR รุ่น Shadow (ตัว W) ขนาด 19x7x7x14 มม.

เหล็กฉาก ขนาด 2" x 4.5" x 10" หน้า 4.5 มม. เชื่อมติดโครงเหล็กยึดพื้นแปดด้าน ใช้ยึดด้ามยึดของยึดติดโครงเหล็กกับพื้น โดยฝังงูเหล็ก M20 ยึดด้วยสลัก M20

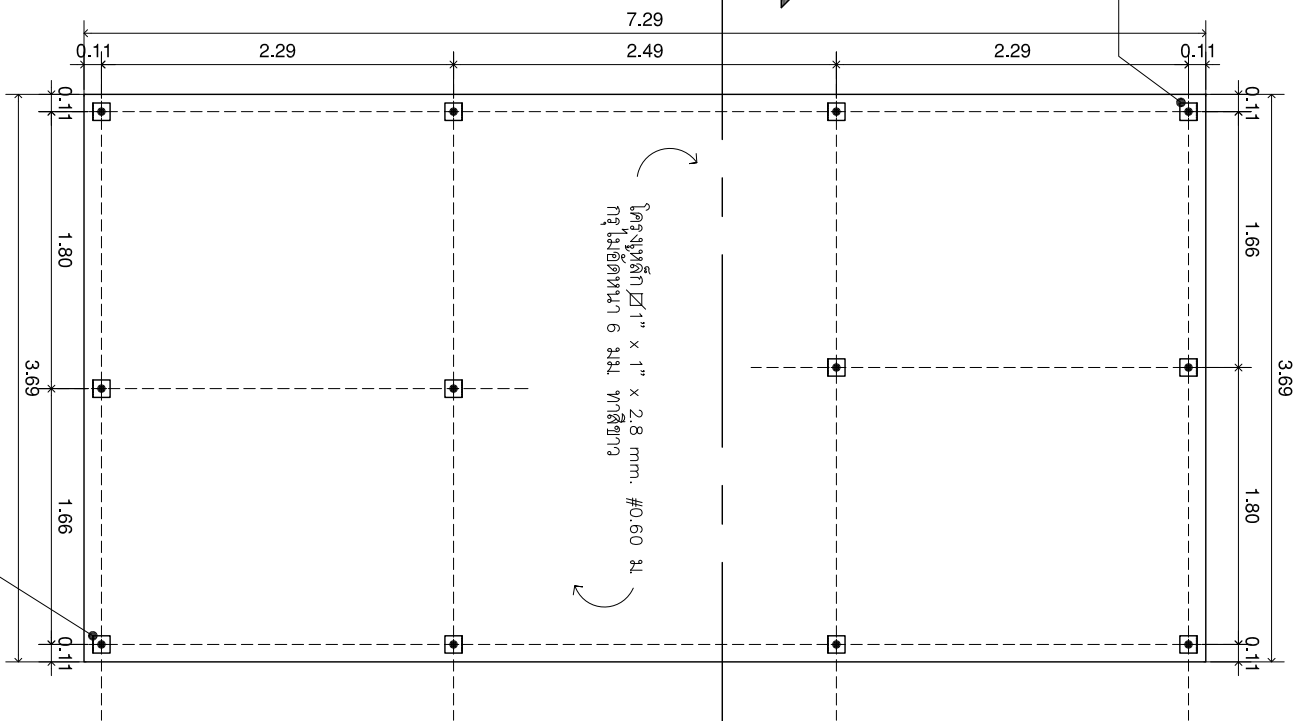

โครงเหล็ก 1" x 1" x 2.8 mm. #0.60 ไร่ กว้างในเนื้อหน้า 6 มม. ทาสีขาว

โครงเหล็ก 1" x 1" x 2.8 mm. #0.60 ไร่ กว้างในเนื้อหน้า 6 มม. ทาสีขาว

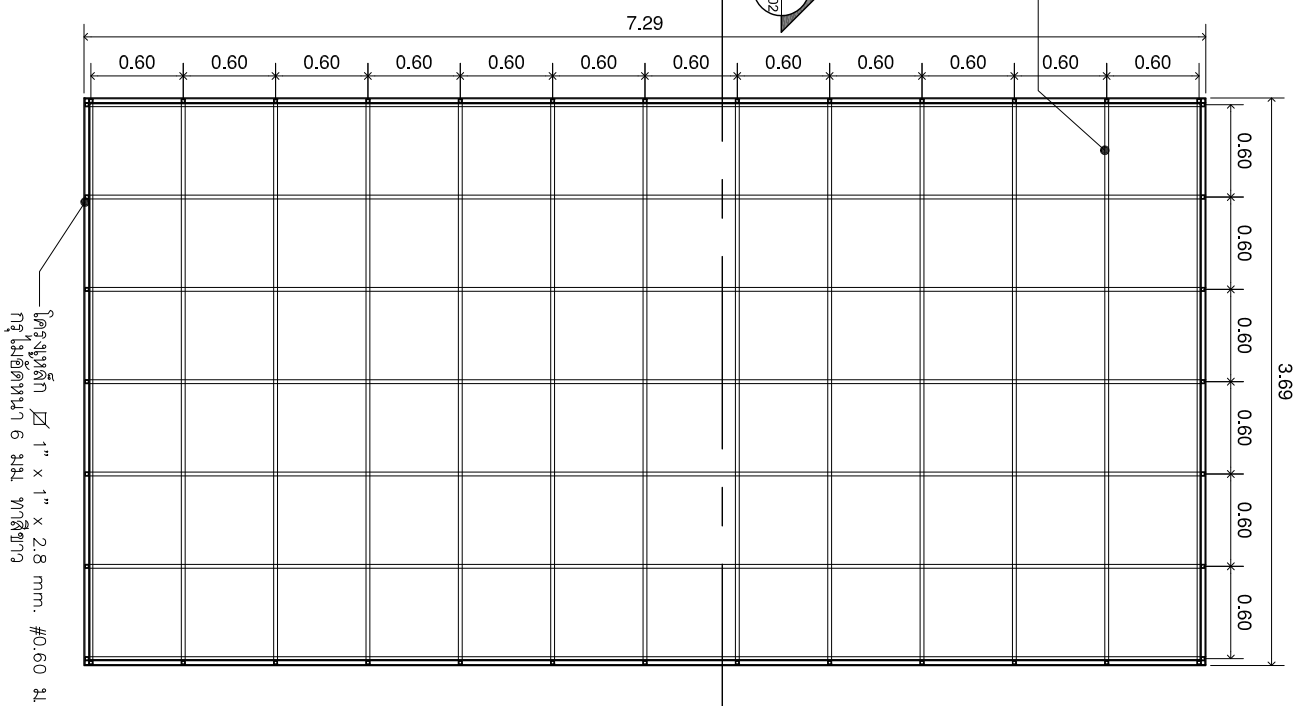

โครงเหล็ก 1" x 1" x 2.8 mm. #0.60 ไร่ กว้างในเนื้อหน้า 6 มม. ทาสีขาว

## แปลน ฝ้าแปดด้านตกแปดง (แบบเบ)

มาตราส่วน 1:50

แบบขยายฝ้าแปดด้านแบบวง

## แปลน หลังฝ้าแปดด้าน

มาตราส่วน 1:50

แบบขยายจุดยึดฝ้าแปดด้านแบบวง

## แปลน โครงเหล็กยึดฝ้าแปดด้าน

มาตราส่วน 1:50

แบบขยายจุดยึดฝ้าแปดด้านแบบวง



มหาวิทยาลัยศิลปากร วิทยาเขต



บริษัท โอนิส ดีไซน์ จำกัด  
391 ซอยหัวจรูญ แขวงคลองจั่น เขตบางเขน กรุงเทพฯ 10310  
โทร: 090-2308-6822 โทรสาร: 090-2308-6820  
www.onisdesign.com

ลำดับที่ JOB NO. TH\_2022  
โครงการ PROJECT: โครงการปรับปรุงพื้นที่

ที่ตั้งโครงการ LOCATION: ซอยหัวจรูญ แขวงคลองจั่น เขตบางเขน กรุงเทพฯ 10310

เจ้าของ OWNER: มหาวิทยาลัยศิลปากร วิทยาเขต  
สถาปนิก ARCHITECT: บริษัท ONIS DESIGN จำกัด

ผู้เขียนการ INTERIOR DESIGNER: บริษัท ONIS DESIGN จำกัด  
ออกแบบภูมิสถาปัตย์ LANDSCAPE DESIGNER: บริษัท ONIS DESIGN จำกัด

วิศวกรโครงสร้าง STRUCTURE ENGINEER: บริษัท ONIS DESIGN จำกัด  
วิศวกรไฟฟ้า ELECTRICAL ENGINEER: บริษัท ONIS DESIGN จำกัด

แบบแปลน DRAWING TITLE: แบบขยายจุดยึดฝ้าแปดด้านแบบวง  
จำนวนหน้า DRAWING NUMBER: 03

REVISION: 23 08 65  
APPROVED BY: DATE: 27 08 65

REVISION: DATE: 27 08 65  
DRAWING NUMBER: 03

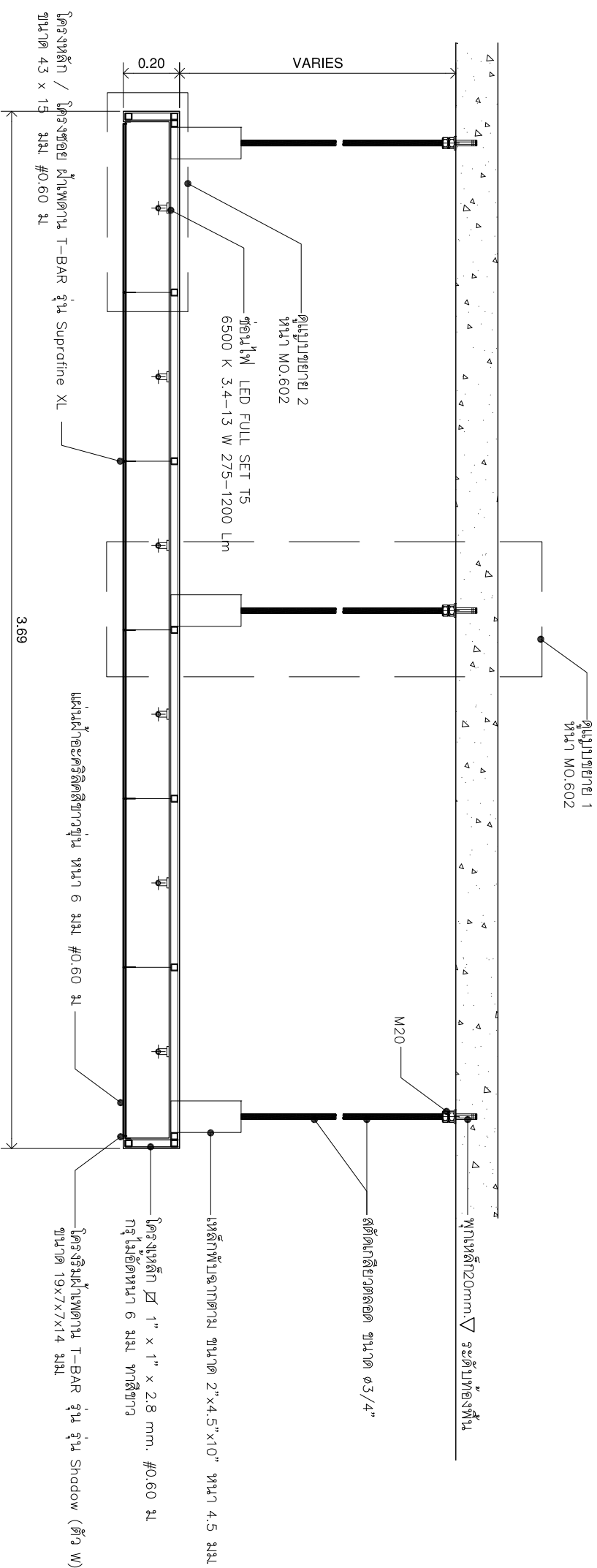

**รูปตัด A**  
มาตราส่วน 1:20

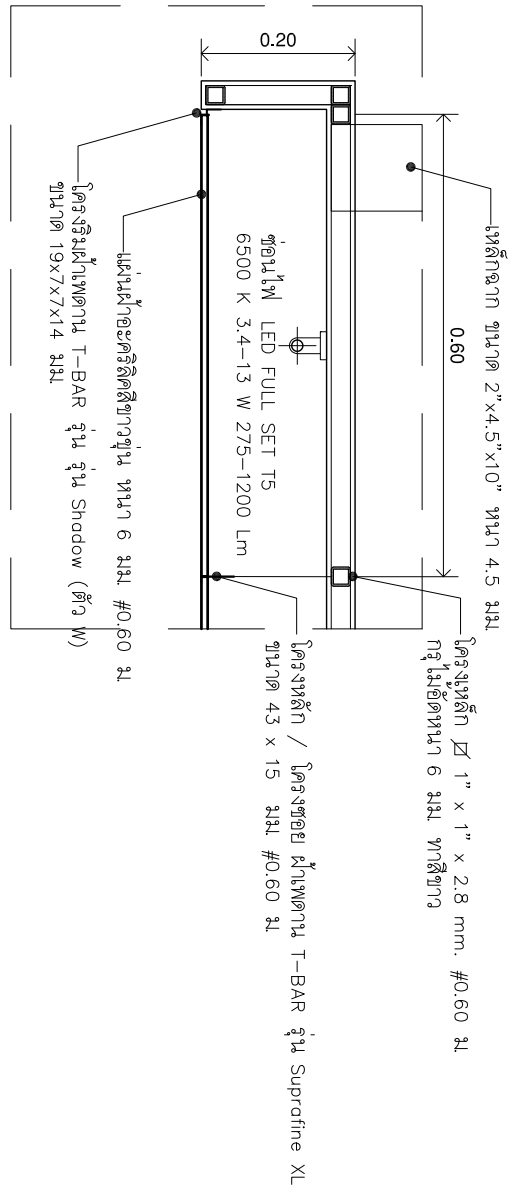

**รูปตัด B**  
มาตราส่วน 1:10

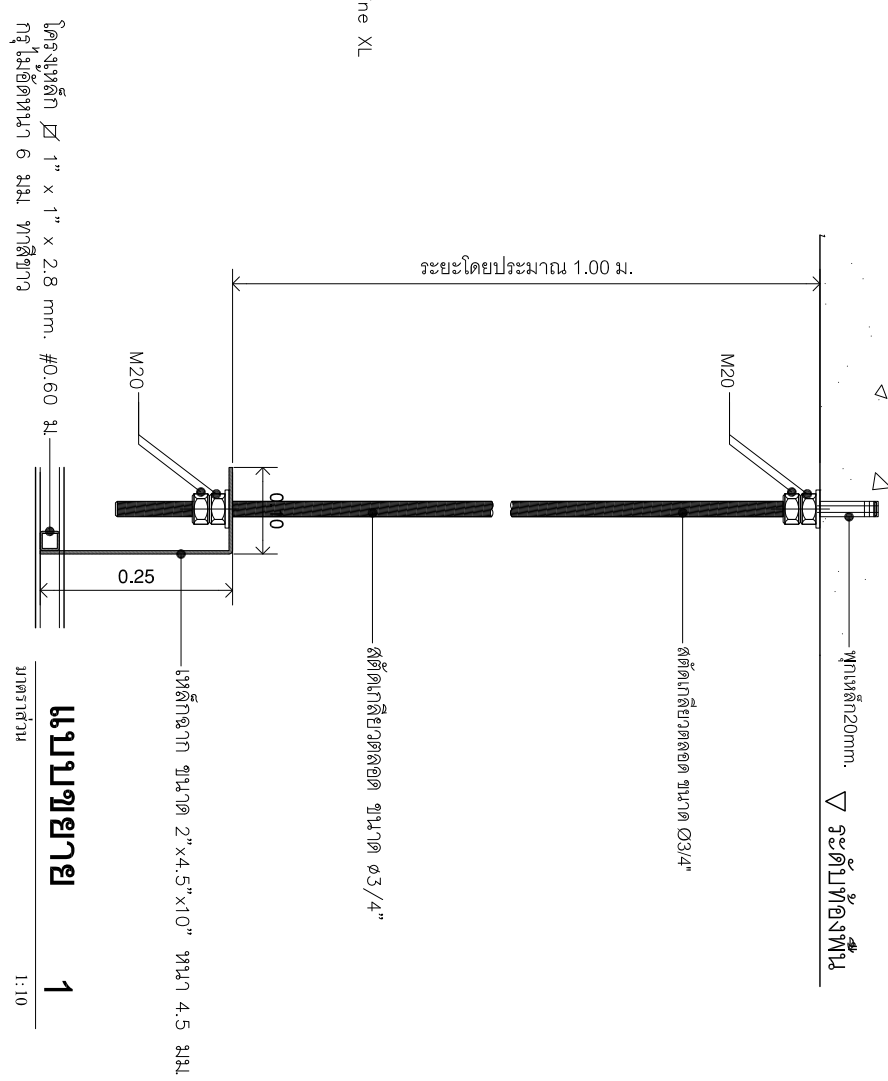

**แบบขยาย 1**  
มาตราส่วน 1:10

**แบบขยาย 2**  
มาตราส่วน 1:10

หลังจากเสร็จสิ้นงานทำทราจิ่งแล้ว  
เพื่อขออนุมัติแบบกับทางช่างผู้ว่าจ้างก่อนการติดตั้งด้วย



มหาวิทยาลัยอัสสัมชัญ กรุงเทพมหานคร



ONIS DESIGN

บริษัท โอเนิส ดีไซน์ จำกัด  
391 ซอยพลาซ่า แขวงคลองเตย เขตคลองเตย กรุงเทพฯ 10310  
โทร: 02-262-8822 แฟกซ์: 02-262-8823  
www.onisdesign.com

---

**ลูกค้าที่**  
JOB NO. TH\_2022

**ที่ตั้งโครงการ**  
LOCATION

**เจ้าของ**  
OWNER

**สถาปนิก**  
ARCHITECT

**ที่ตั้งโครงการ**  
LOCATION

มหาวิทยาลัยอัสสัมชัญ กรุงเทพมหานคร

**แบบขยาย**  
SCALE

1 : 20

**วิศวกรโครงการ**  
PROJECT ENGINEER

**วิศวกรไฟฟ้า**  
ELECTRICAL ENGINEER

**แบบขยาย**  
SCALE

1 : 20

---

REVISION : 23 08 65

APPROVED BY : \_\_\_\_\_

DATE : 27 08 65

DRAWING NUMBER : MO.602

TOTAL : 03

REVISION : \_\_\_\_\_

APPROVED BY : \_\_\_\_\_

DATE : \_\_\_\_\_

DRAWING NUMBER : \_\_\_\_\_

TOTAL : \_\_\_\_\_

วันที่ 19 สิงหาคม 2565  
วันที่ 27 สิงหาคม 2565  
วันที่ 27 สิงหาคม 2565

ชื่อ วิศวกรโครงการ : \_\_\_\_\_  
ชื่อ วิศวกรไฟฟ้า : \_\_\_\_\_  
ชื่อ วิศวกร : \_\_\_\_\_

ตำแหน่ง วิศวกรโครงการ : \_\_\_\_\_  
ตำแหน่ง วิศวกรไฟฟ้า : \_\_\_\_\_  
ตำแหน่ง วิศวกร : \_\_\_\_\_

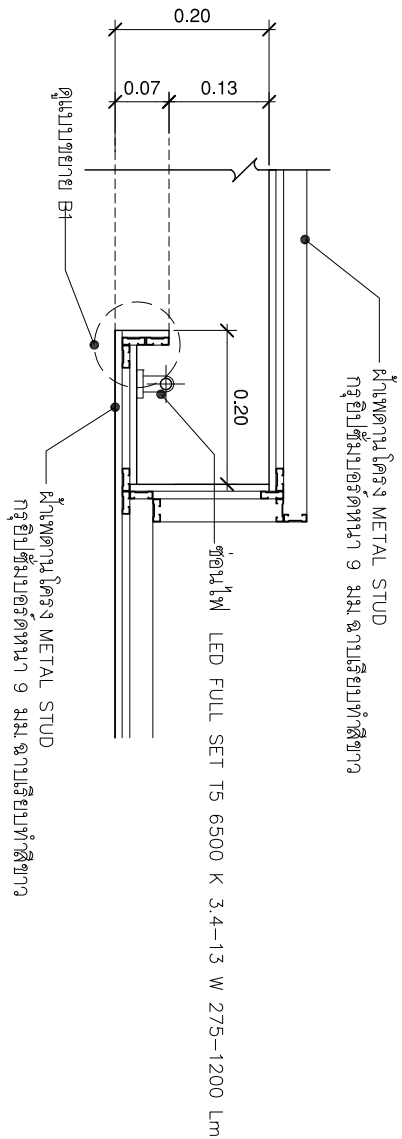

**แบบขยาย B**  
มาตราส่วน 1:10

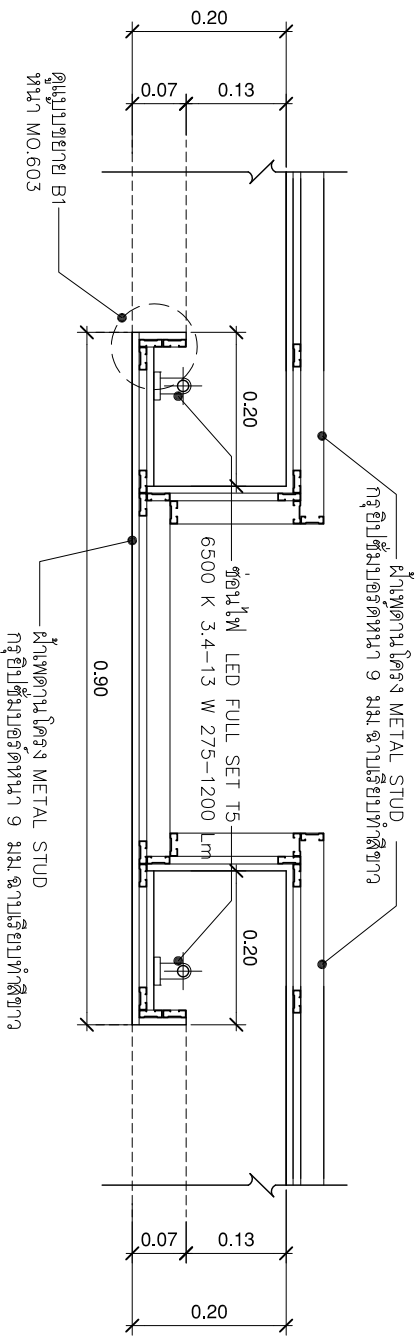

**แบบขยาย C**  
มาตราส่วน 1:10

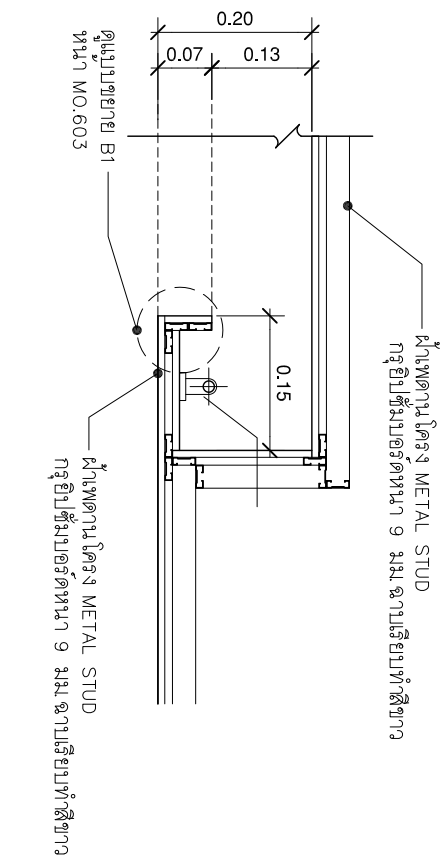

**แบบขยาย D**  
มาตราส่วน 1:10

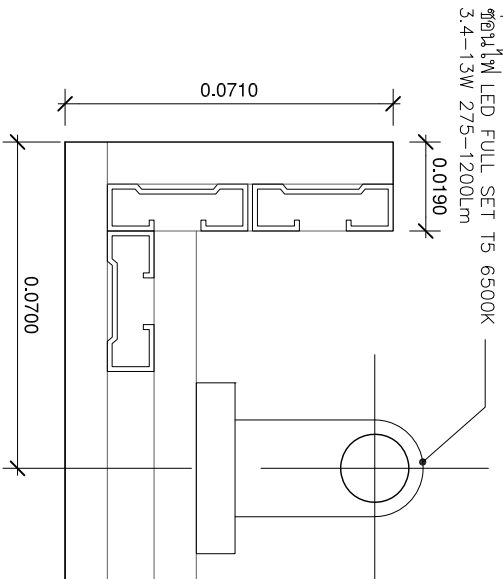

**แบบขยาย B1**  
มาตราส่วน 1:N.T.S

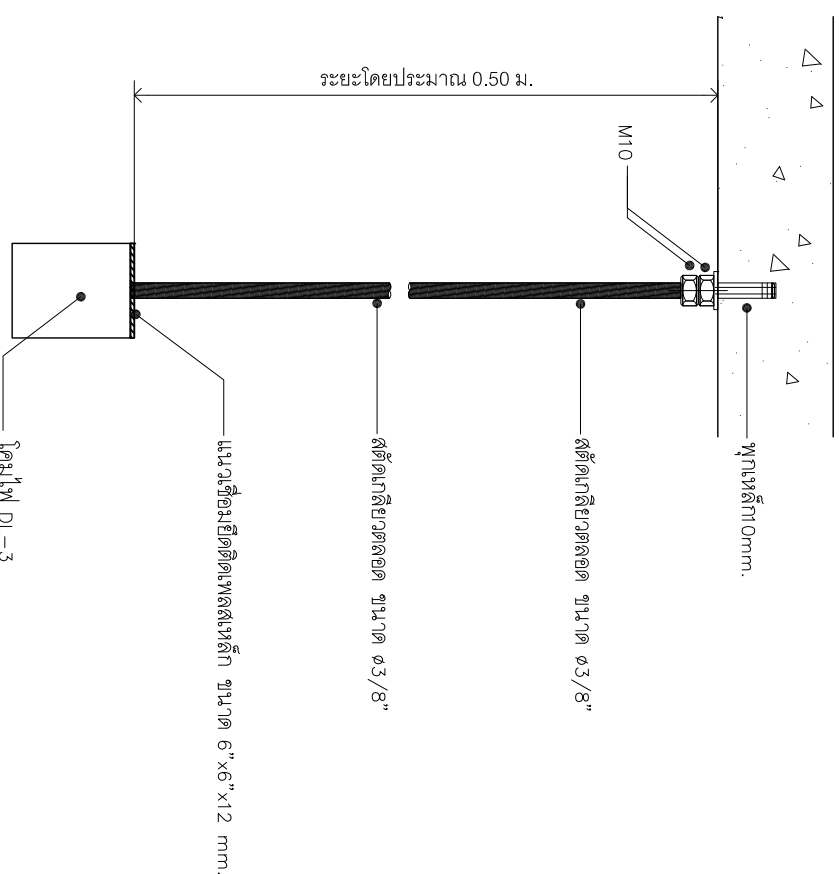

**แบบขยายการยึดโครง**  
มาตราส่วน 1:10  
แบบแปลนแสดงการยึดโครงในผนังบนประตู

หมายเหตุ : ตำแหน่งยึด ระยะโดยประมาณ 1.50 ม.

หมายเหตุ  
ในทางรับจ้างทำการนี้เสนอแบบเป็นการติดตั้งก่อน  
เพื่อขออนุมัติแบบกับทางผู้จ้างก่อนการติดตั้งตัวยึด

**บริษัท โอเนิส ดีไซน์ จำกัด**  
391 ซอยสุขุมวิท แขวงคลองเตย เขตคลองเตย กรุงเทพฯ 10310  
โทร : 02-250-4828  
www.onisdesign.com

**ONIS DESIGN**  
สถาปัตย์

**ที่ตั้งโครงการ**  
LOCATION

**เจ้าของ**  
OWNER

**สถาปนิก**  
ARCHITECT

**วิศวกรโครงสร้าง**  
STRUCTURE ENGINEER

**แบบแปลนแสดง**  
DRAWING TITLE

**วันที่**  
DATE

**จำนวน**  
TOTAL

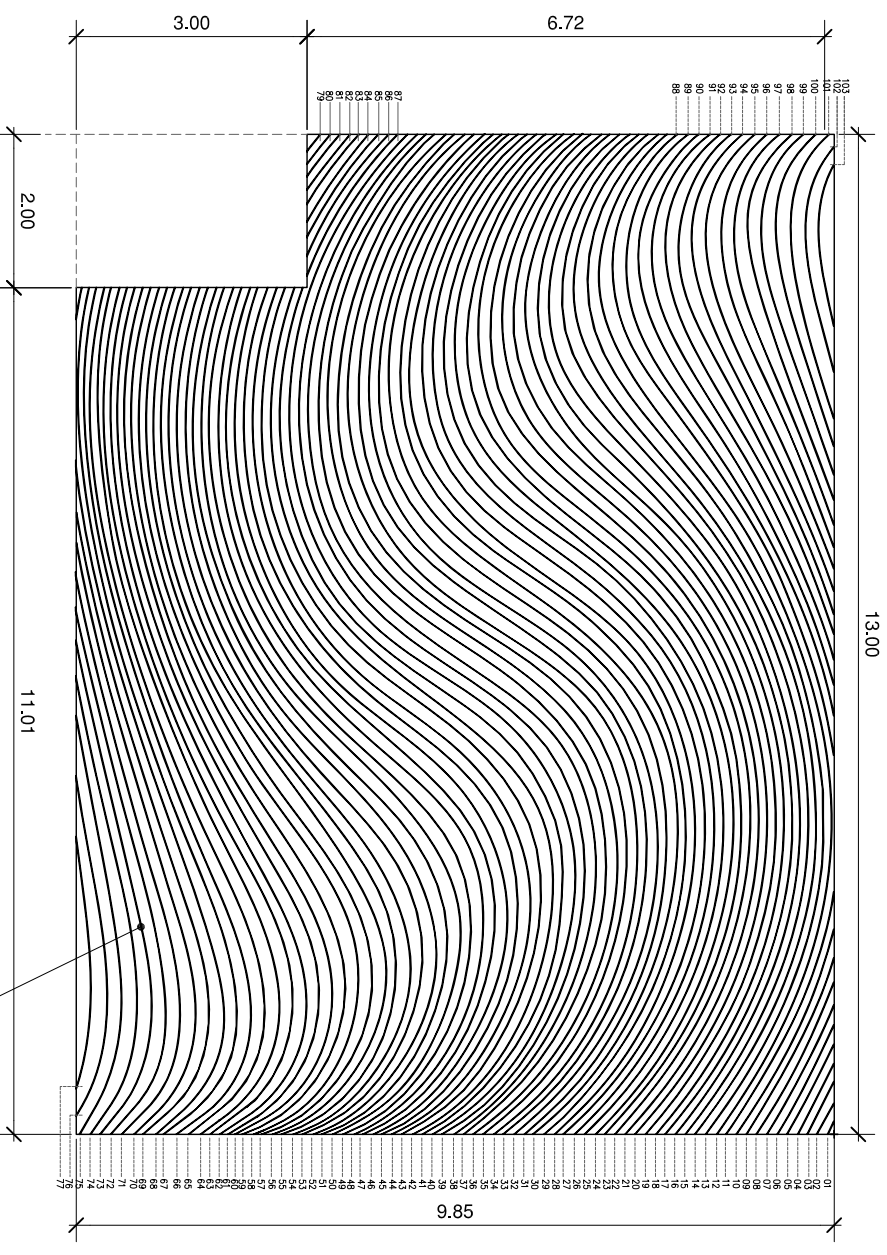

แปลนแบบขยายหน้าพวดาน(แบบ2)  
มาตราส่วน 1:50

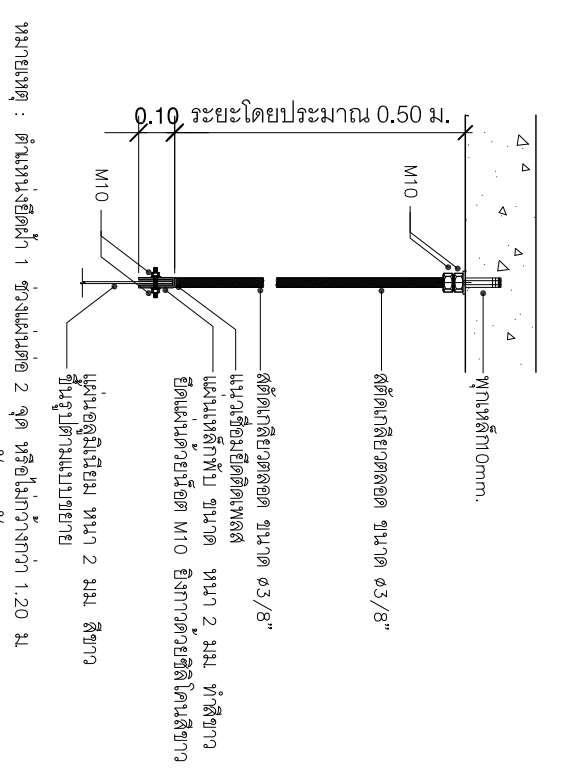
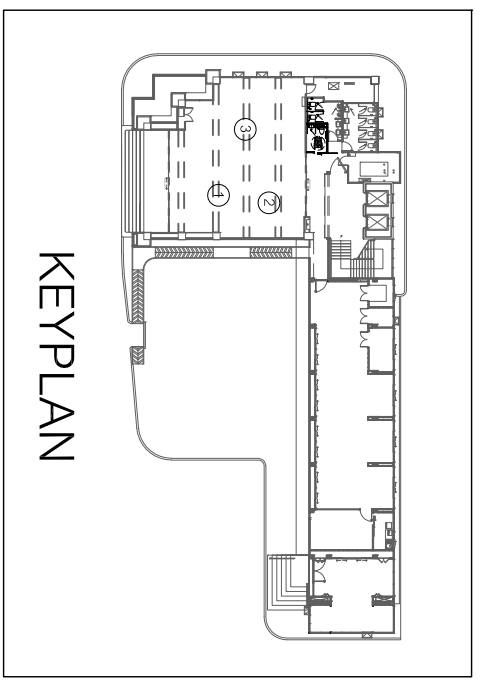

หมายเหตุ : ต้นแท่งยึดฝ้า 1 ช่วงแนบต่อ 2 จุด หรือเว้นห่างกว่า 1.20 ม.  
ในทิศทางรับแรงจากการนํ้าฝนและการติดตั้งก่อน  
เพื่อขออนุมัติแบบกับทางช่างวางงานการติดตั้งฝ้า

**แบบขยายการยึดฝ้าโครง**  
มาตราส่วน 1:50

แบบแสดงรูปแบบฝ้า 3



แบบแสดงรูปแบบฝ้า 2



แบบแสดงรูปแบบฝ้า 1

มหาวิทยาลัยศรีนครินทรวิโรฒ

ONIS DESIGN

บริษัท โอนิส ดีไซน์ จำกัด  
391 ซอยพหลโยธิน แขวงคลองจั่น เขตจตุจักร กรุงเทพฯ 10310  
โทรศัพท์ : 02-006-6822 โทรสาร : 02-006-6820  
E-mail : onisdesign@onisdesign.com

---

**ลำดับที่**  
JOB NO. TH\_2022

**โครงการ**  
PROJECT: โครงการปรับปรุงพื้นที่  
โครงการพัฒนาระบบไฟฟ้าอาคารพาณิชย์

**ที่ตั้งโครงการ**  
LOCATION: อาคารพาณิชย์พาณิชย์ อาคารพาณิชย์  
บริเวณถนนพหลโยธิน แขวงคลองจั่น เขตจตุจักร กรุงเทพฯ 10310

**เจ้าของ**  
OWNER: มหาวิทยาลัยศรีนครินทรวิโรฒ (ประเทศไทย) กรุงเทพมหานคร

**สถาปนิก**  
ARCHITECT: บริษัท สถาปนิก (พ) จำกัด  
114 ซอย พหลโยธิน 23 แขวงคลองจั่น เขตจตุจักร กรุงเทพฯ 10310

---

**วิศวกร โครงสร้าง**  
STRUCTURE ENGINEER:

**วิศวกร ไฟฟ้า**  
ELECTRICAL ENGINEER:

**แบบแสดง**  
DRAWING TITLE: แบบขยายหน้าพวดาน (แบบ2)

**มาตราส่วน**  
SCALE: 1 : 100

**REVISION :** 29 08 65

**APPROVED BY :**

**DATE :** 27 08 65

**DRAWING NUMBER :** MO.701

**TOTAL :** 01

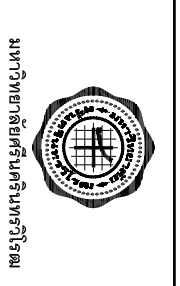
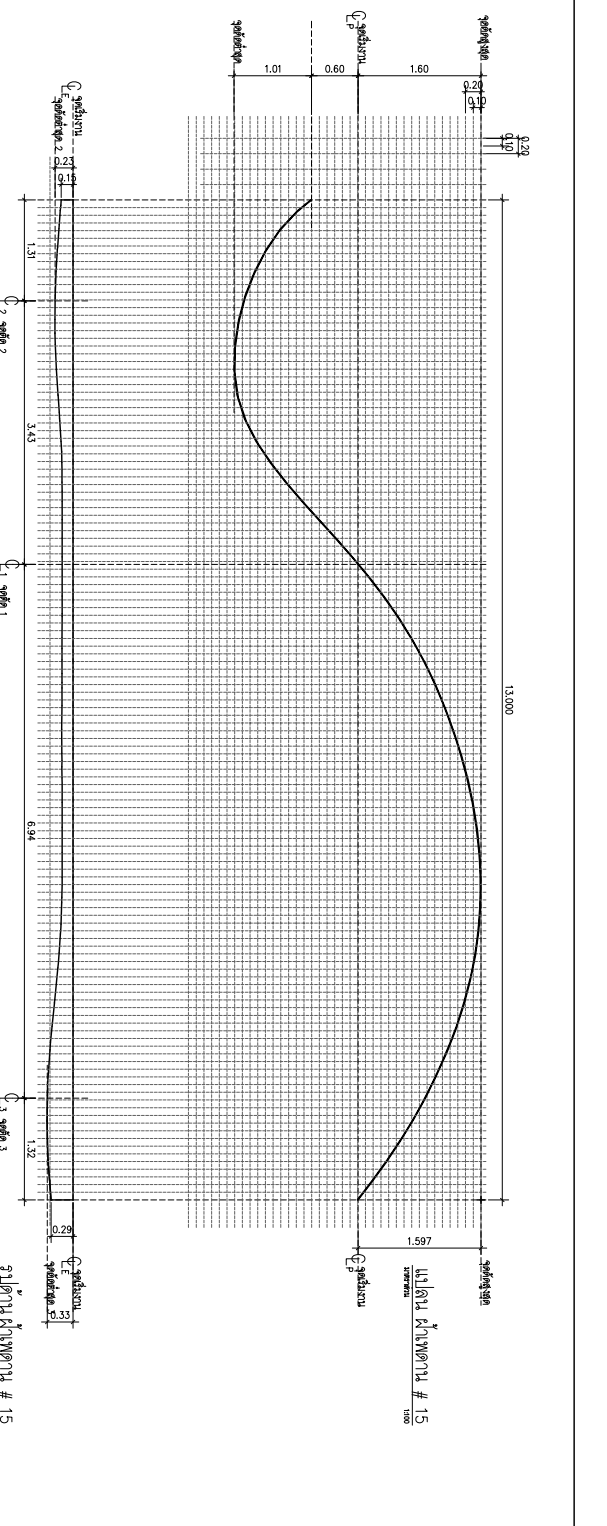
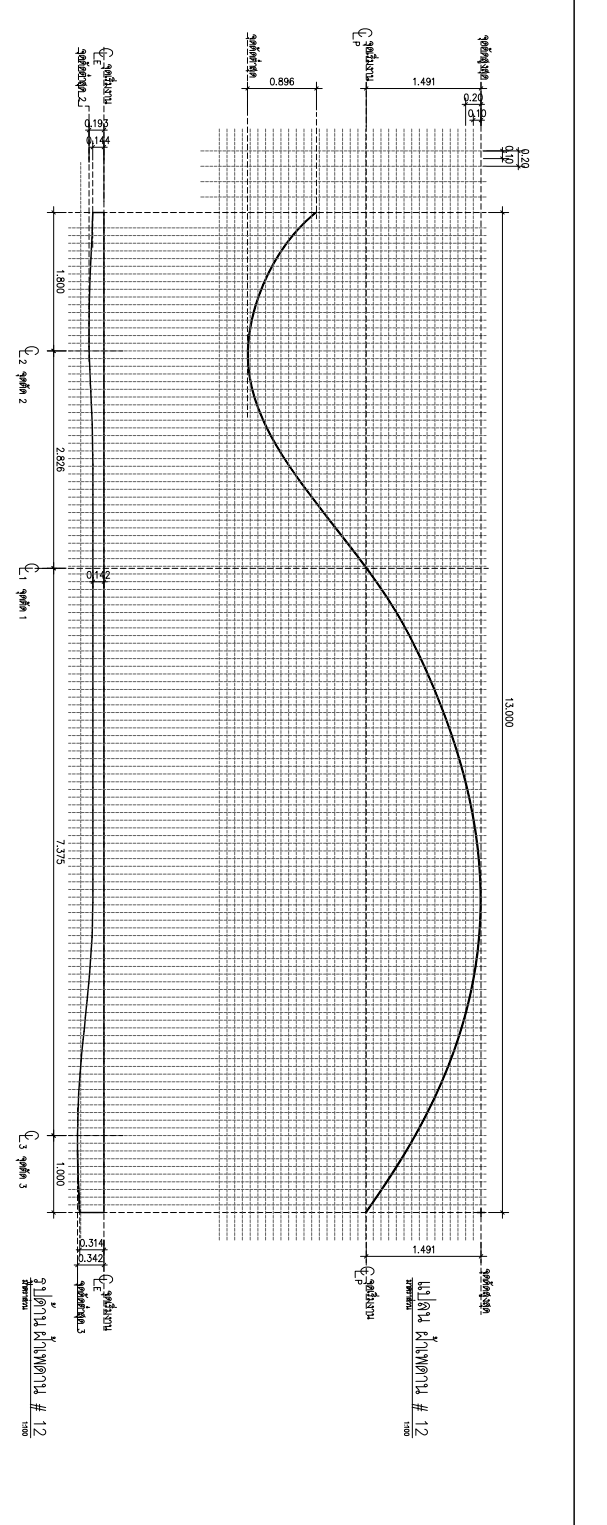
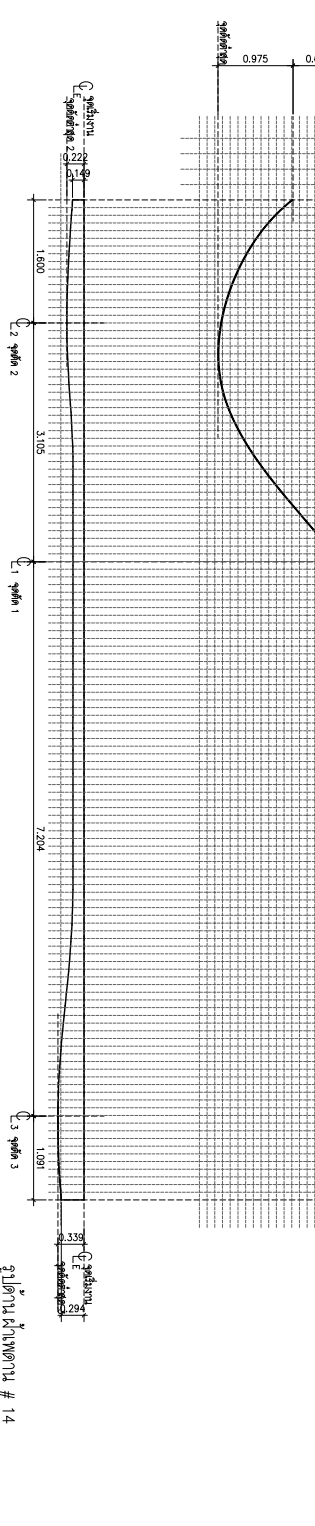
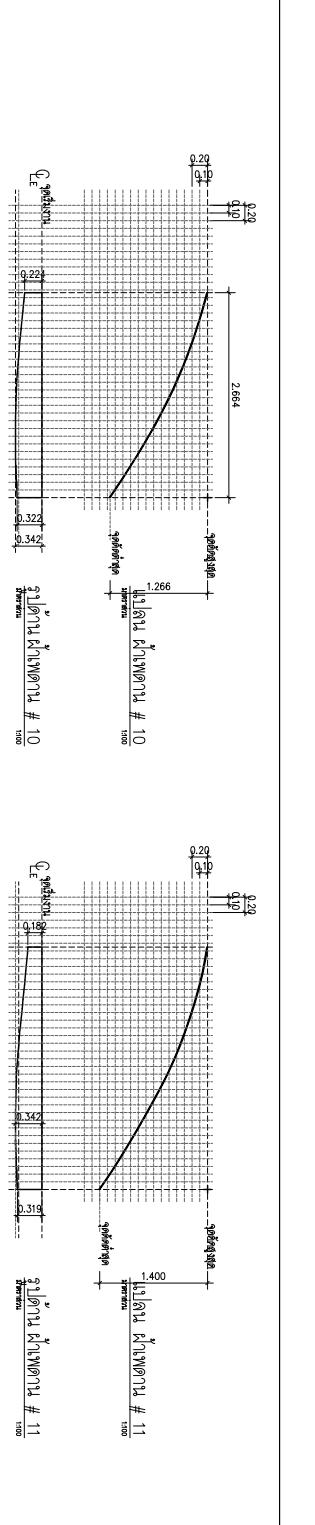
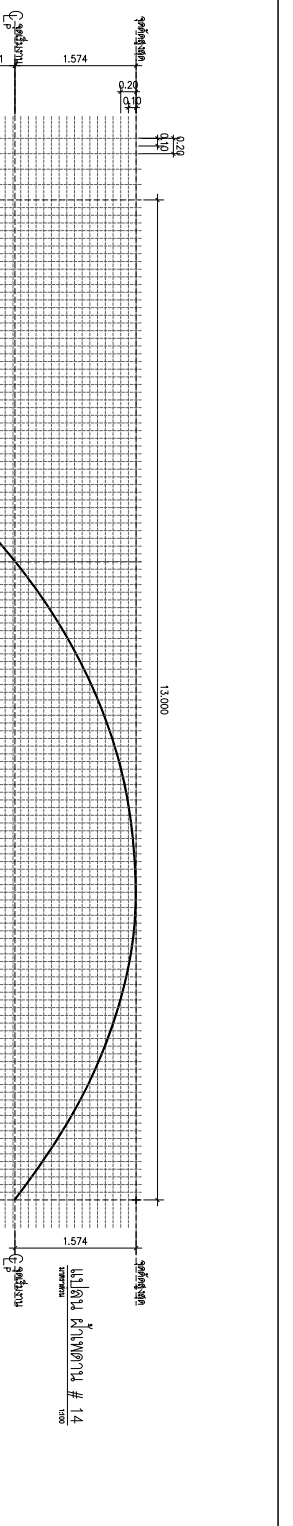
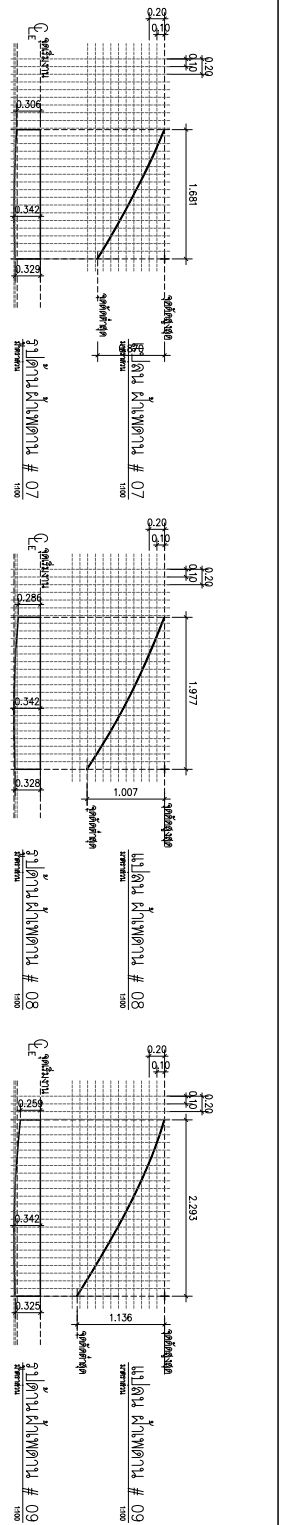
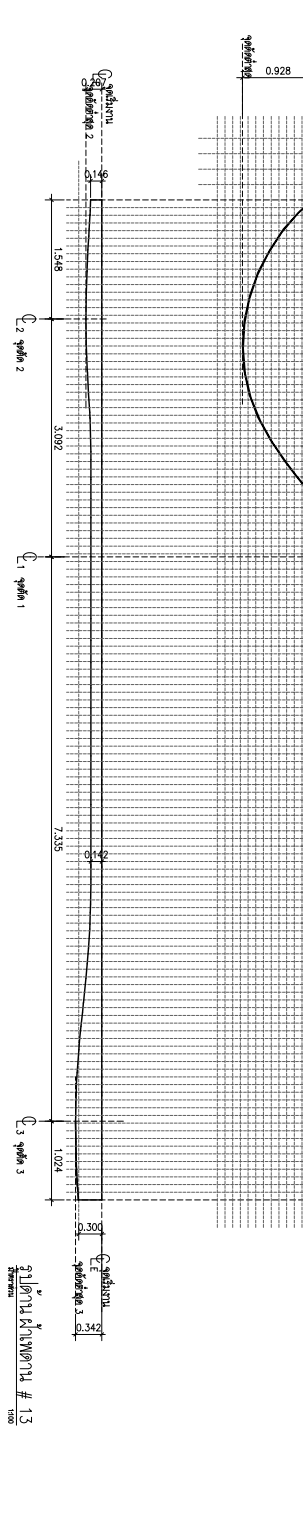
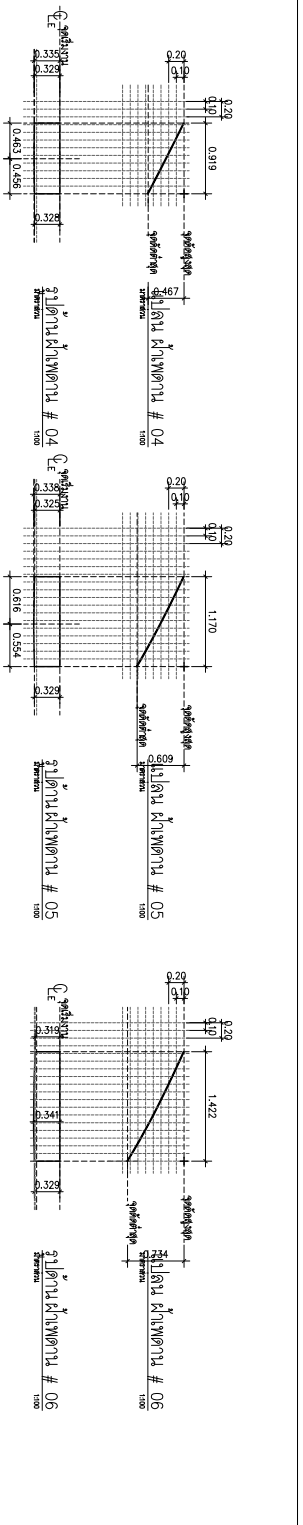
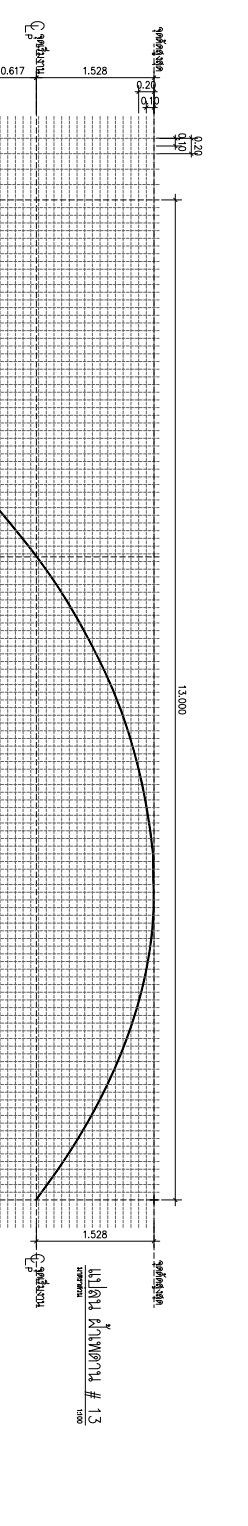
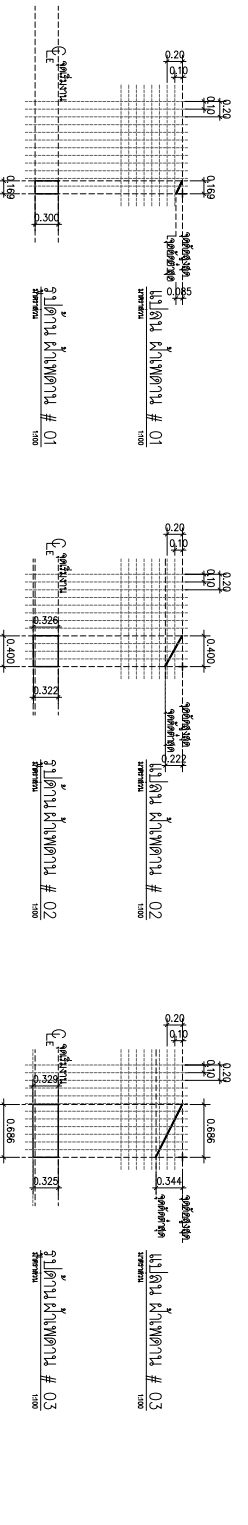

บริษัท โอนิส ดีไซน์ จำกัด  
391 Sukhvitayin Rd. (Chommai) Bang Chai Sub City  
Bangkok 10310  
Tel: 089 2 308 6822 Fax: 089 2 308 6826  
Email: onisdesign@onisdesign.com

คำทับศัพท์  
JOB NO. TH\_2022

ที่ตั้งโครงการ  
LOCATION  
สวนสาธารณะเฉลิมพระเกียรติสมเด็จพระนางเจ้าสิริกิติ์ พระบรมราชินีนาถ พระบรมราชชนนีพันปีหลวง กรุงเทพมหานคร เขตปทุมธานี

เจ้าของ  
OWNER  
มหาวิทยาลัยเทคโนโลยีพระจอมเกล้าธนบุรี กรุงเทพมหานคร

สถาปนิก  
ARCHITECT  
Onis Design

วิศวกรโครงสร้าง  
STRUCTURE ENGINEER  
วิศกรไฟฟ้า  
ELECTRICAL ENGINEER

แบบแปลน  
DRAWING TITLE  
แบบแปลนหน้าตัด (1)

REVISION : 29 08 65	REVISION :
APPROVED BY :	
DATE : 27 08 65	
DRAWING NUMBER : MO.702	TOTAL : 15

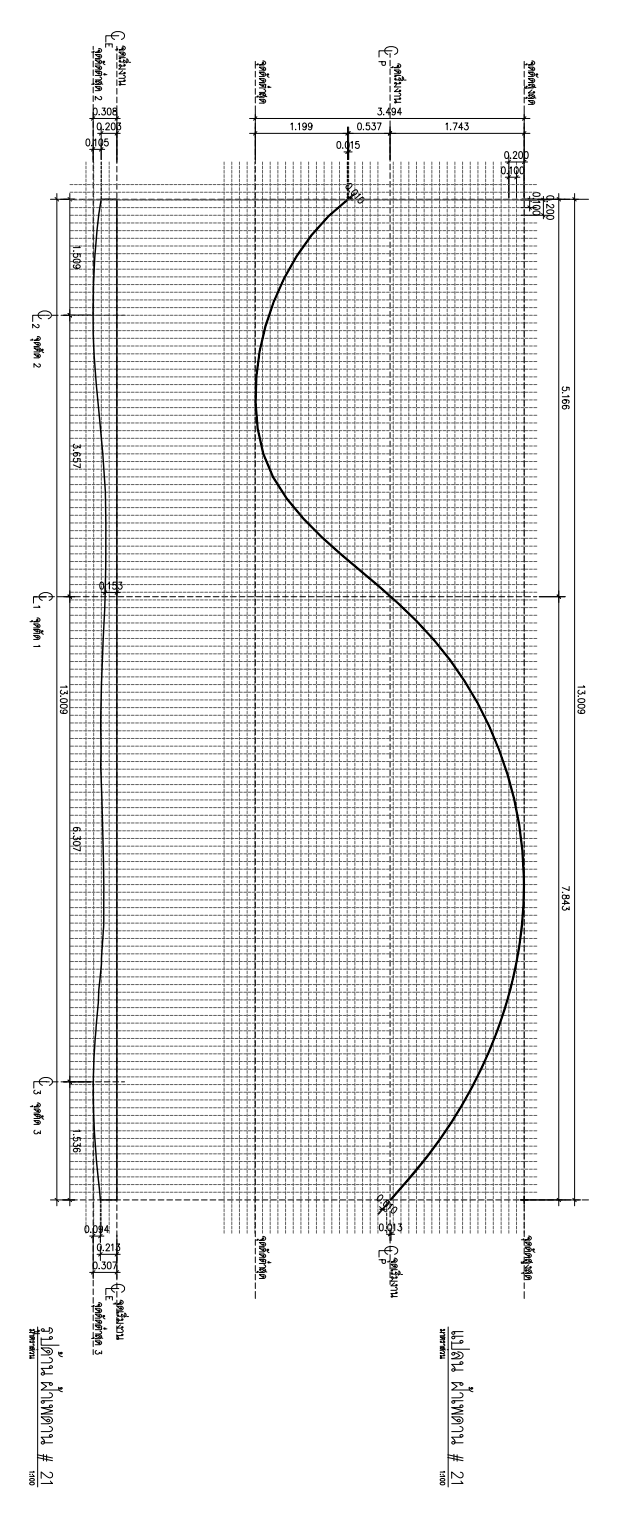
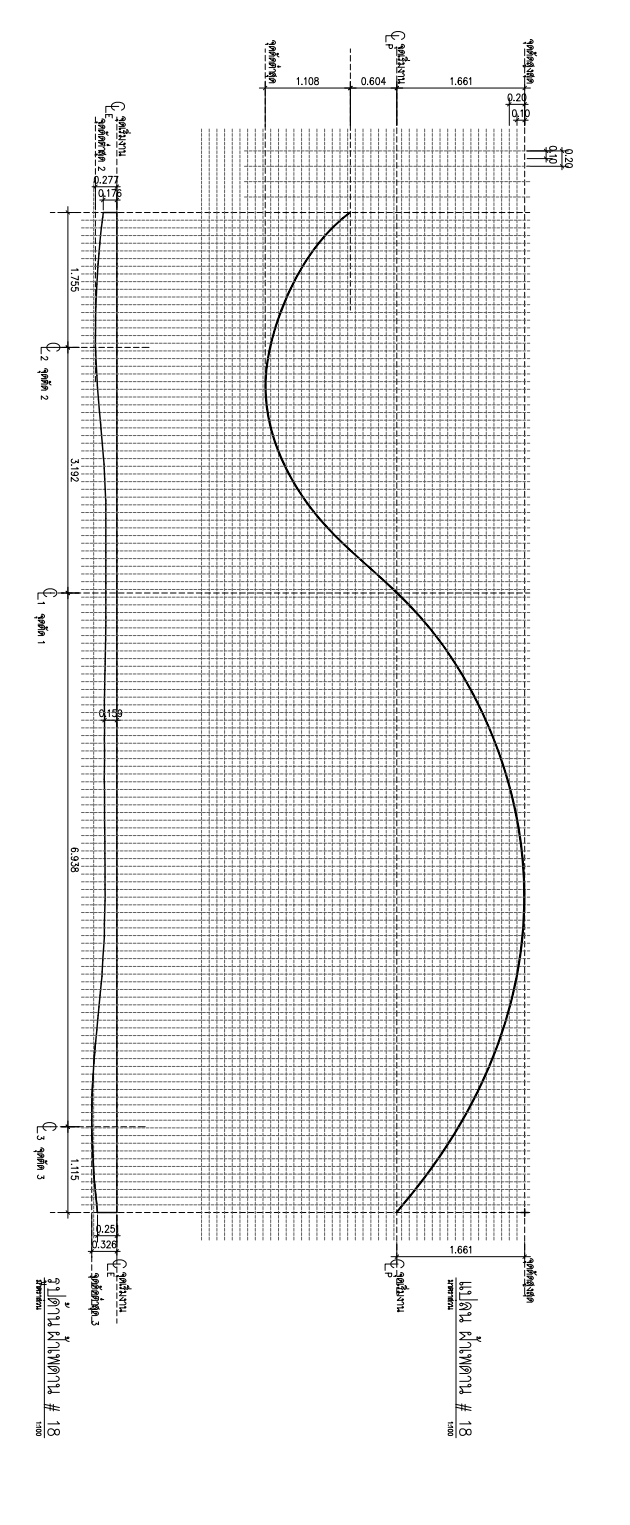
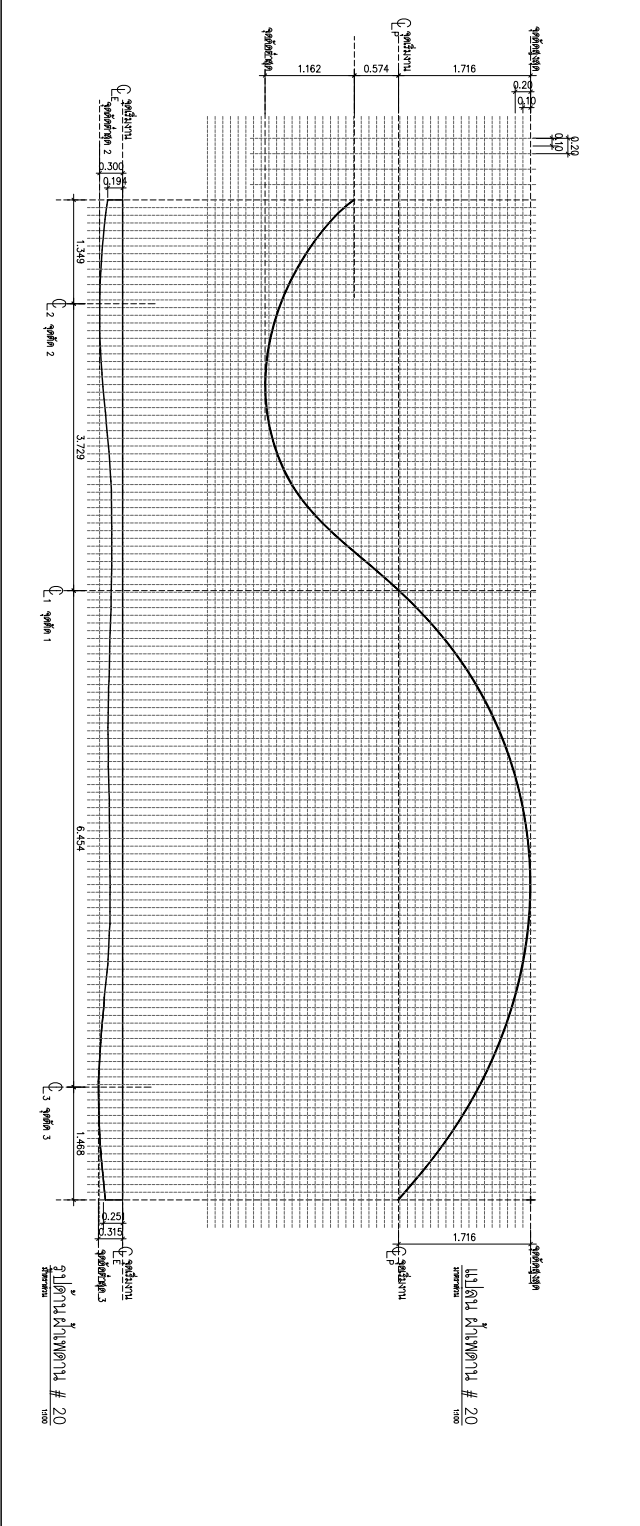
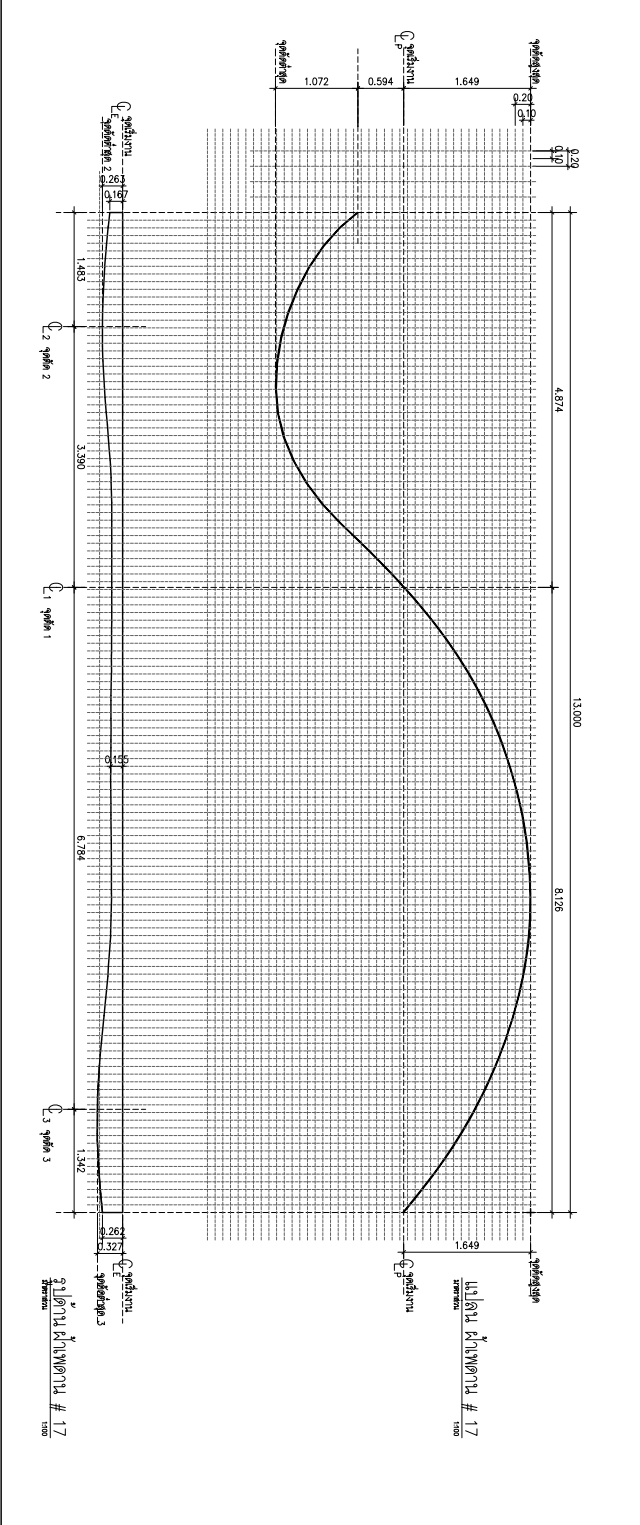
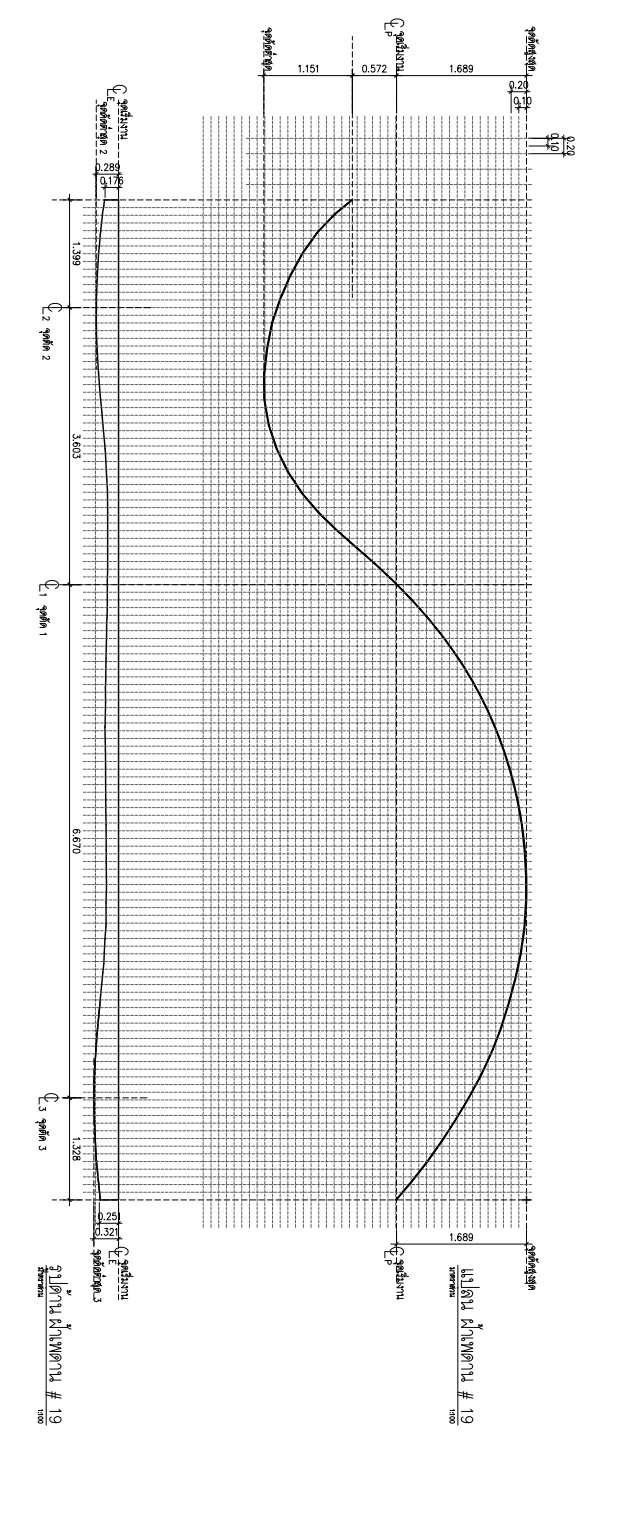
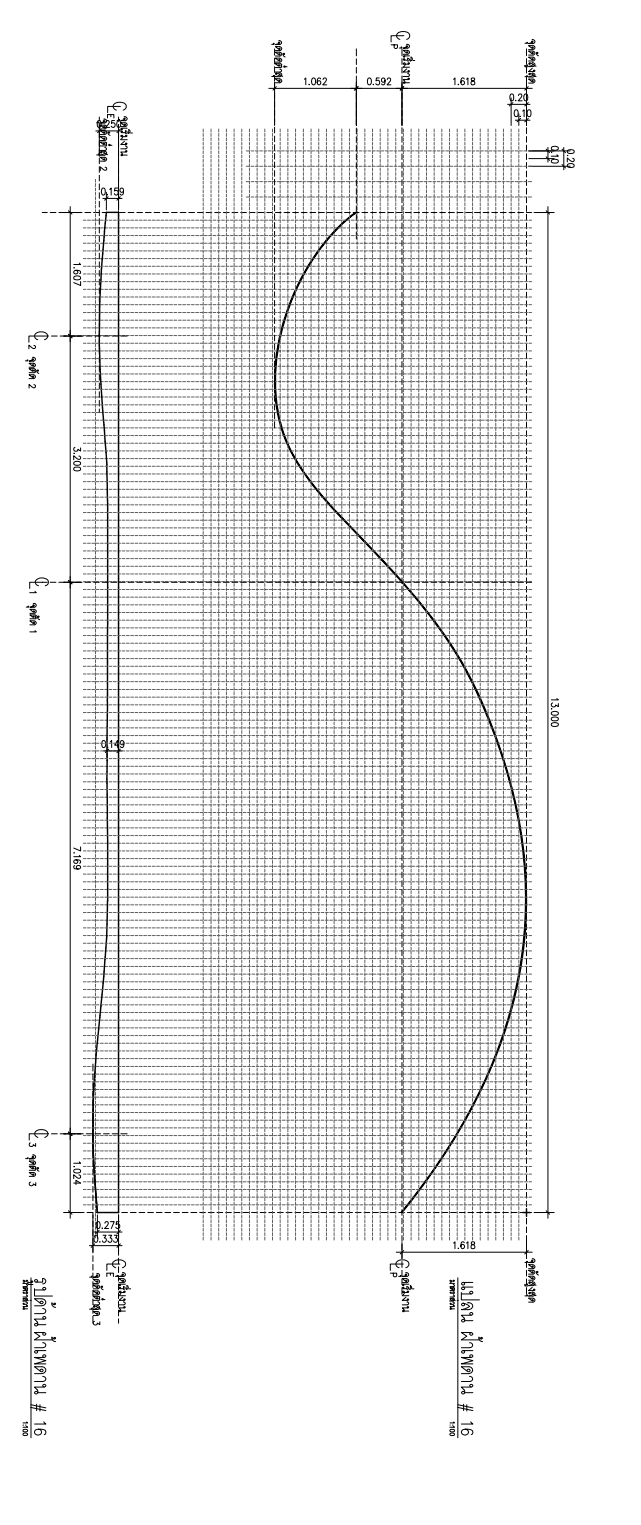

บริษัท โอนิส ดีไซน์ จำกัด  
391 Sathuwan Road, Chomwek Suburb, Bangkok 10310  
Tel: 081-238-6822 Fax: 081-238-6828  
www.onisdesign.com

ลำดับที่ JOB NO. TH-2022  
โครงการ PROJECT: โครงการปรับปรุงพื้นที่

ที่ตั้งโครงการ LOCATION: กรุงเทพมหานคร

เจ้าของ OWNER: บริษัท...

สถาปนิก ARCHITECT: บริษัท...

วิศวกรโครงสร้าง STRUCTURE ENGINEER: บริษัท...

แบบแปลน DRAWING TITLE: 1: 100

REVISION : 28 08 65	REVISION :
APPROVED BY :	
DATE : 27 08 65	
DRAWING NUMBER : MO.703	TOTAL : 15

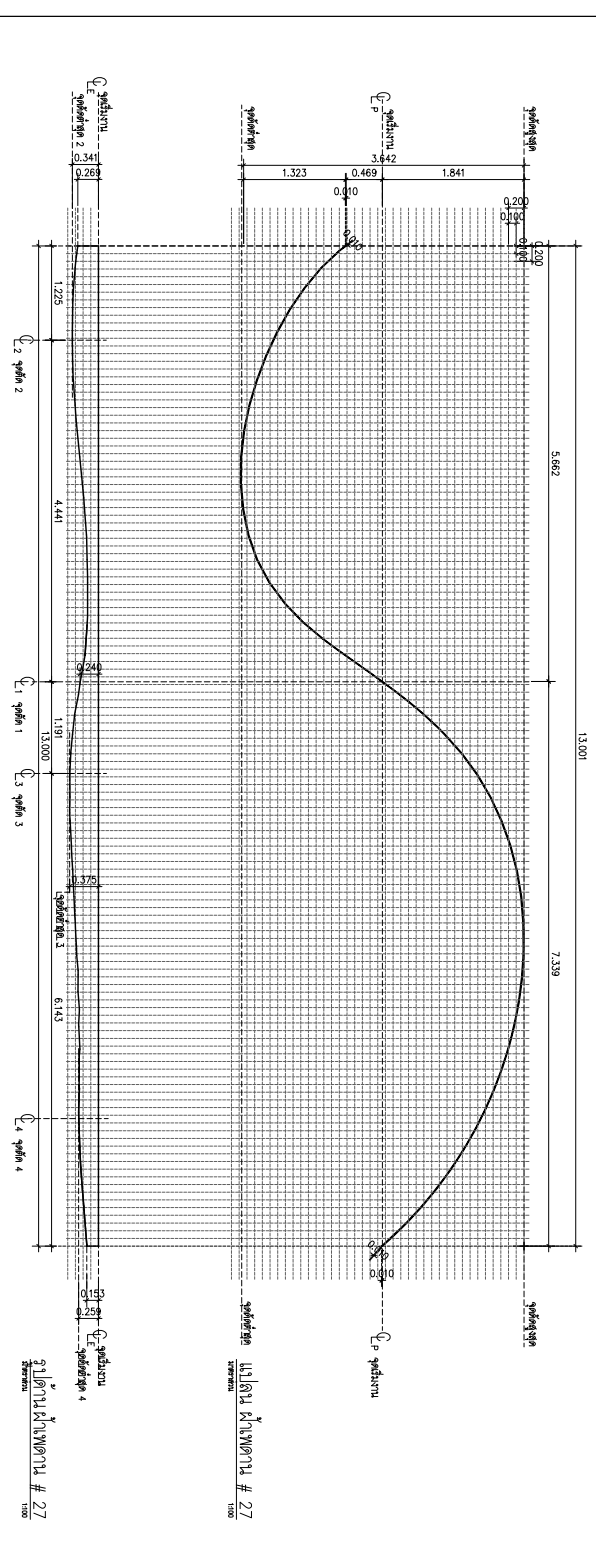
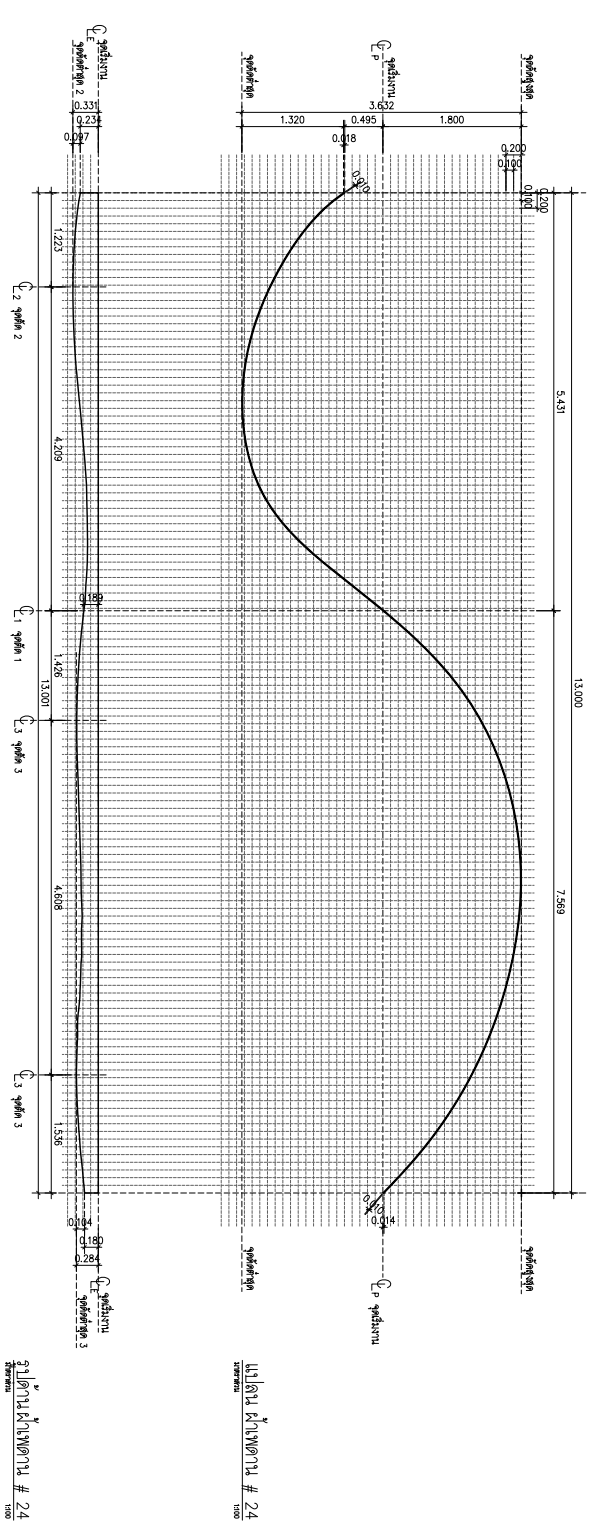
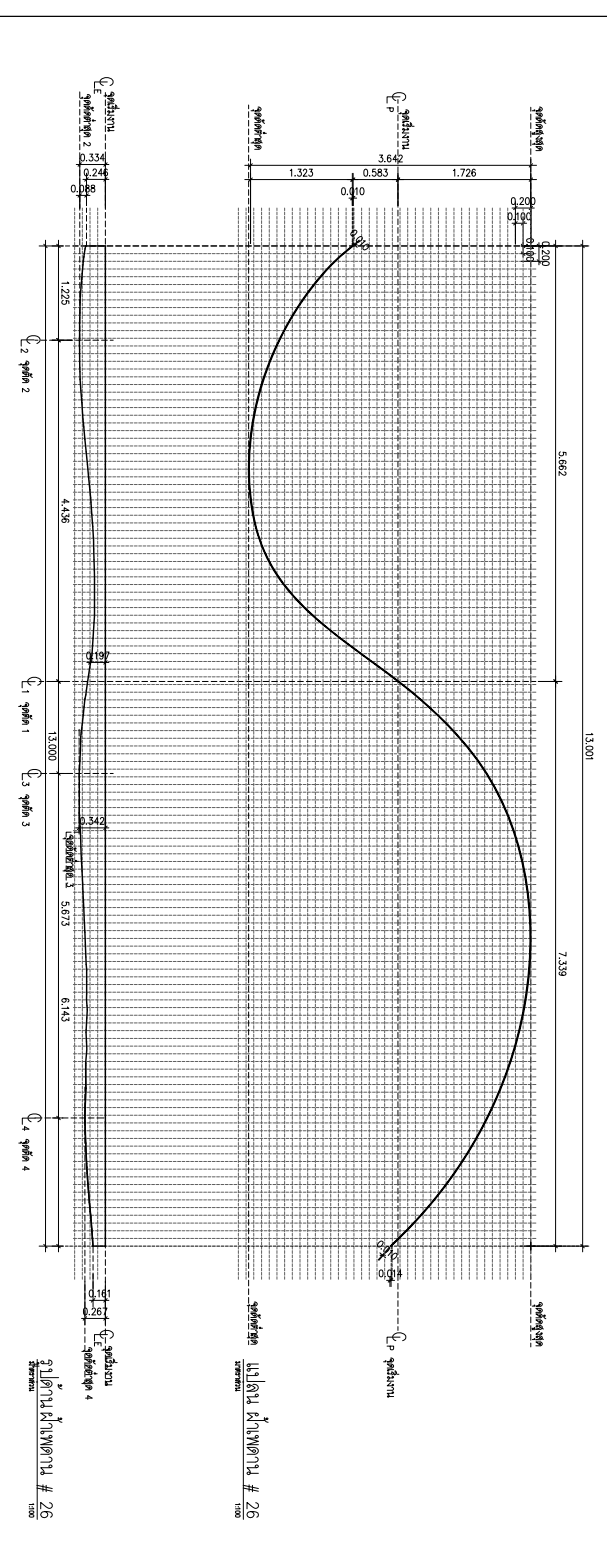
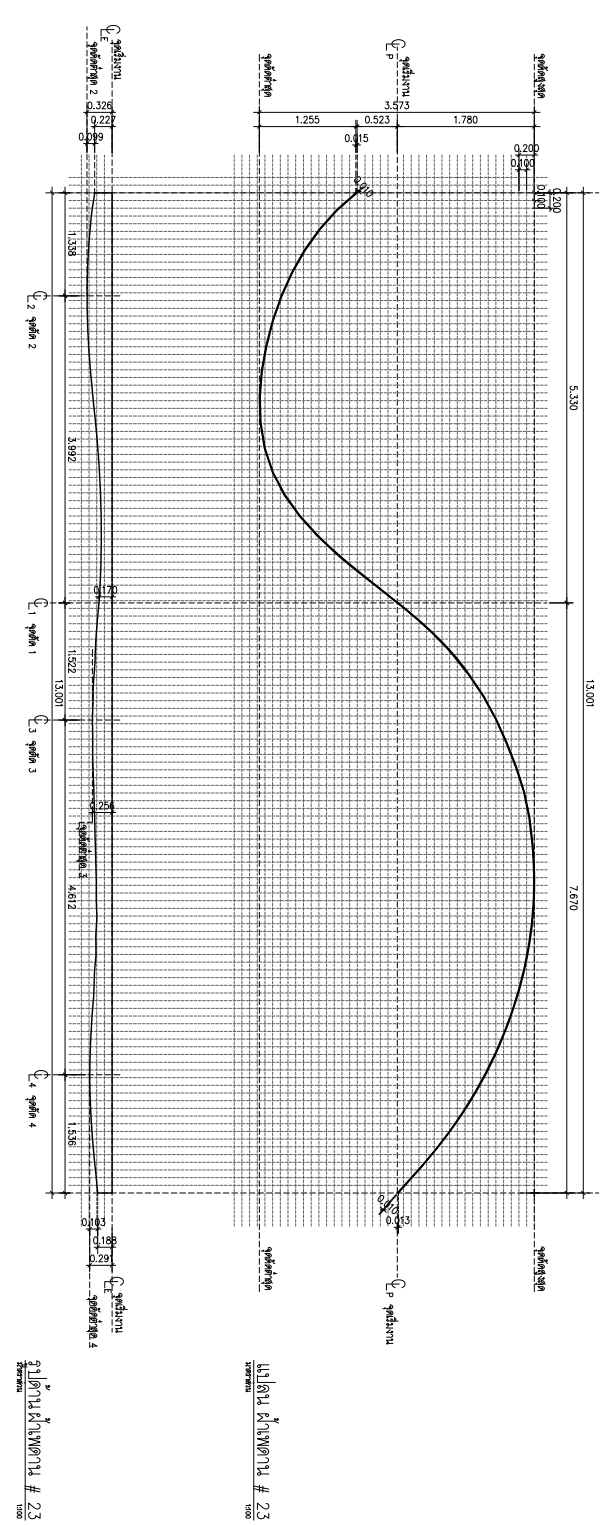
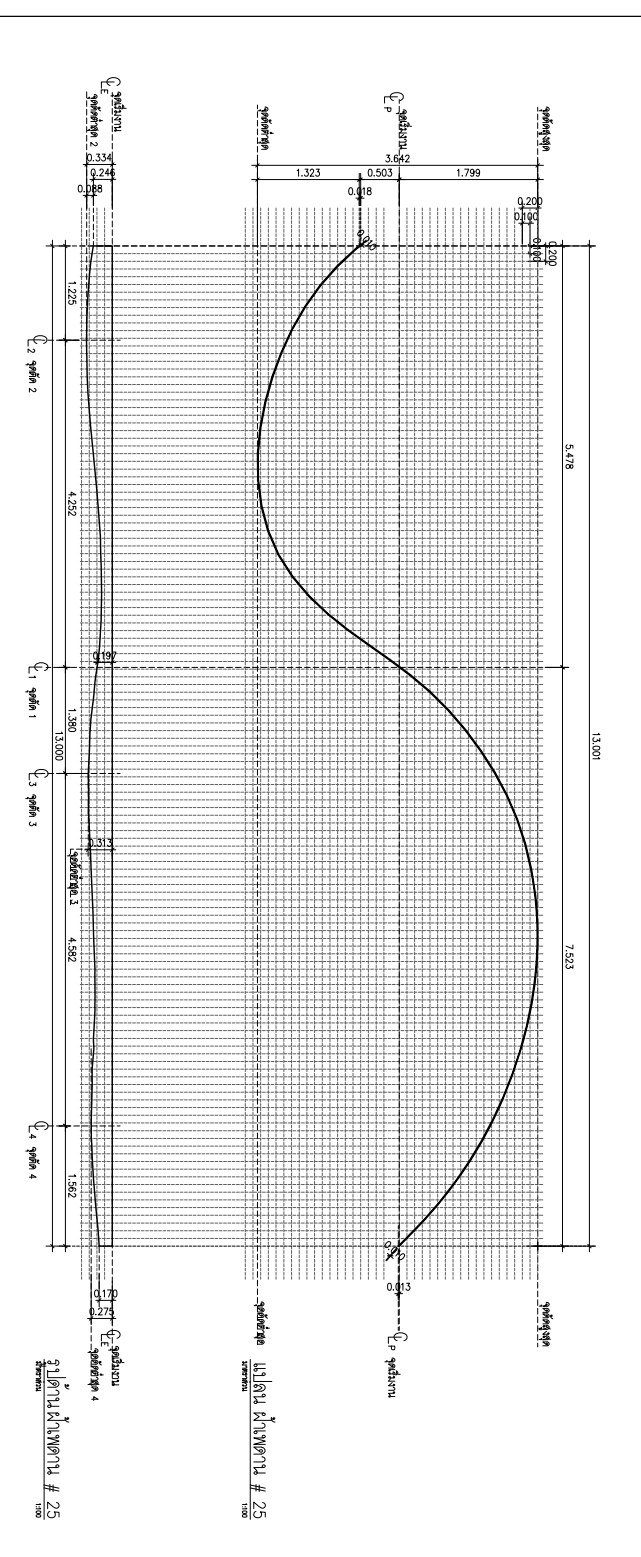
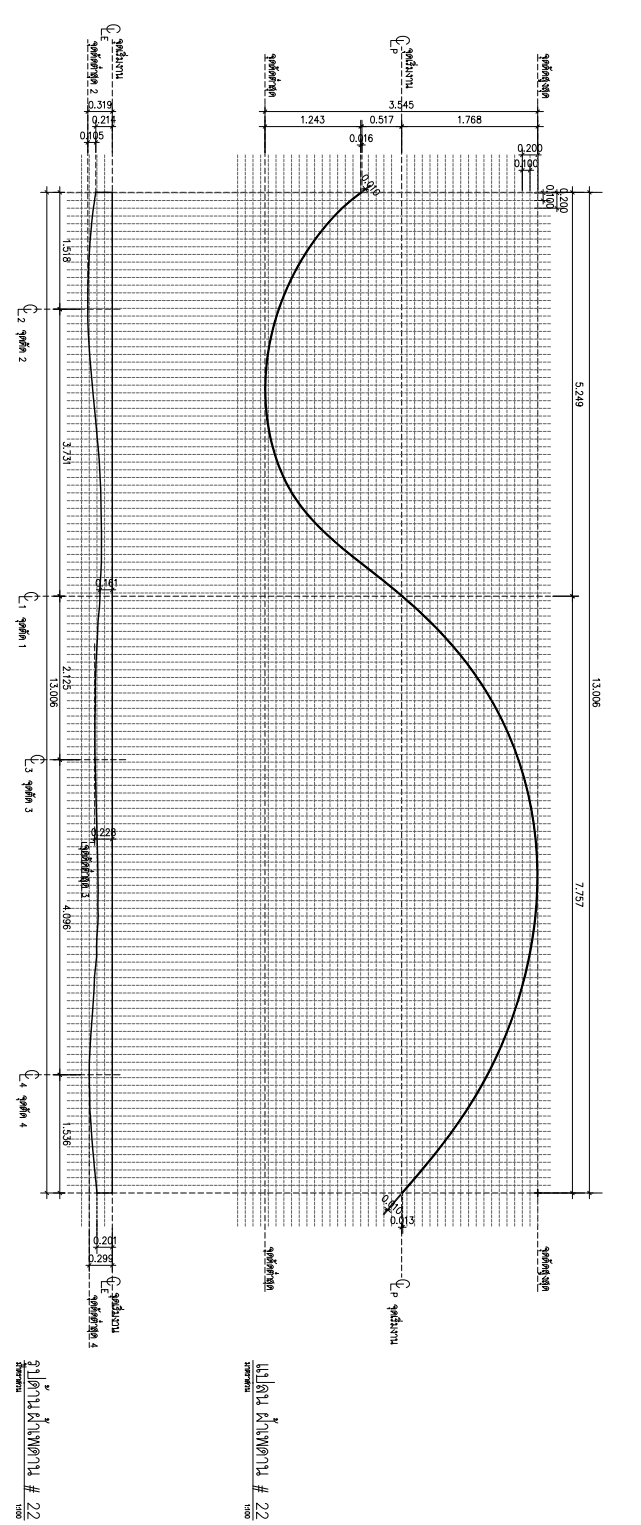

กระทรวงทรัพยากรธรรมชาติและสิ่งแวดล้อม



ONIS DESIGN

บริษัท โอนิส ดีไซน์ จำกัด  
391 Sathuwan Road, Chom Chong Suburb  
Bangkok 10310  
Tel: 081-2308-6822 Fax: 081-2308-6826  
Email: onisdesign@gmail.com

ลำดับที่ JOB NO. TH\_2022  
โครงการ PROJECT: โครงการปรับปรุงพื้นที่  
โครงการปรับปรุงพื้นที่ (ปรับปรุงพื้นที่)

ที่ตั้งโครงการ LOCATION  
โครงการปรับปรุงพื้นที่ (ปรับปรุงพื้นที่)  
114 หมู่ 23 ตำบลหนองปรือ  
อำเภอบางพลี จังหวัดสมุทรปราการ 10110

เจ้าของ OWNER  
ผู้ควบคุมโครงการ ARCHITECT: บริษัท ออเนิส ดีไซน์ จำกัด  
114 หมู่ 23 ตำบลหนองปรือ  
อำเภอบางพลี จังหวัดสมุทรปราการ 10110

ผู้ควบคุมโครงการ ARCHITECT: บริษัท ออเนิส ดีไซน์ จำกัด  
114 หมู่ 23 ตำบลหนองปรือ  
อำเภอบางพลี จังหวัดสมุทรปราการ 10110

วิศวกรโครงสร้าง STRUCTURE ENGINEER: บริษัท ออเนิส ดีไซน์ จำกัด  
114 หมู่ 23 ตำบลหนองปรือ  
อำเภอบางพลี จังหวัดสมุทรปราการ 10110

วิศวกรไฟฟ้า ELECTRICAL ENGINEER: บริษัท ออเนิส ดีไซน์ จำกัด  
114 หมู่ 23 ตำบลหนองปรือ  
อำเภอบางพลี จังหวัดสมุทรปราการ 10110

แบบแปลน DRAWING TITLE: แบบแปลนพื้นที่ (B)  
ขนาดกระดาษ SCALE: 1 : 100

REVISION : 28 08 65  
APPROVED BY :  
DATE : 27 08 65  
DRAWING NUMBER : NO.704  
TOTAL : 15

REVISION :  
APPROVED BY :  
DATE :  
DRAWING NUMBER :  
TOTAL :



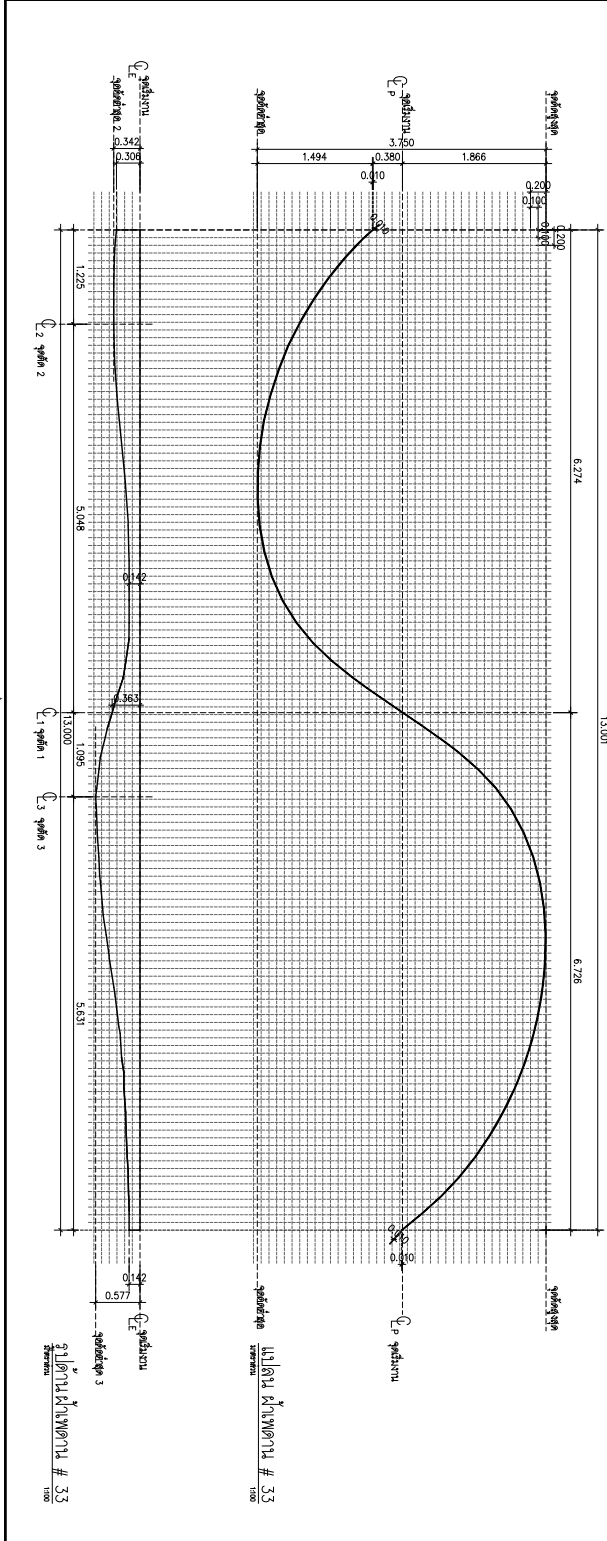
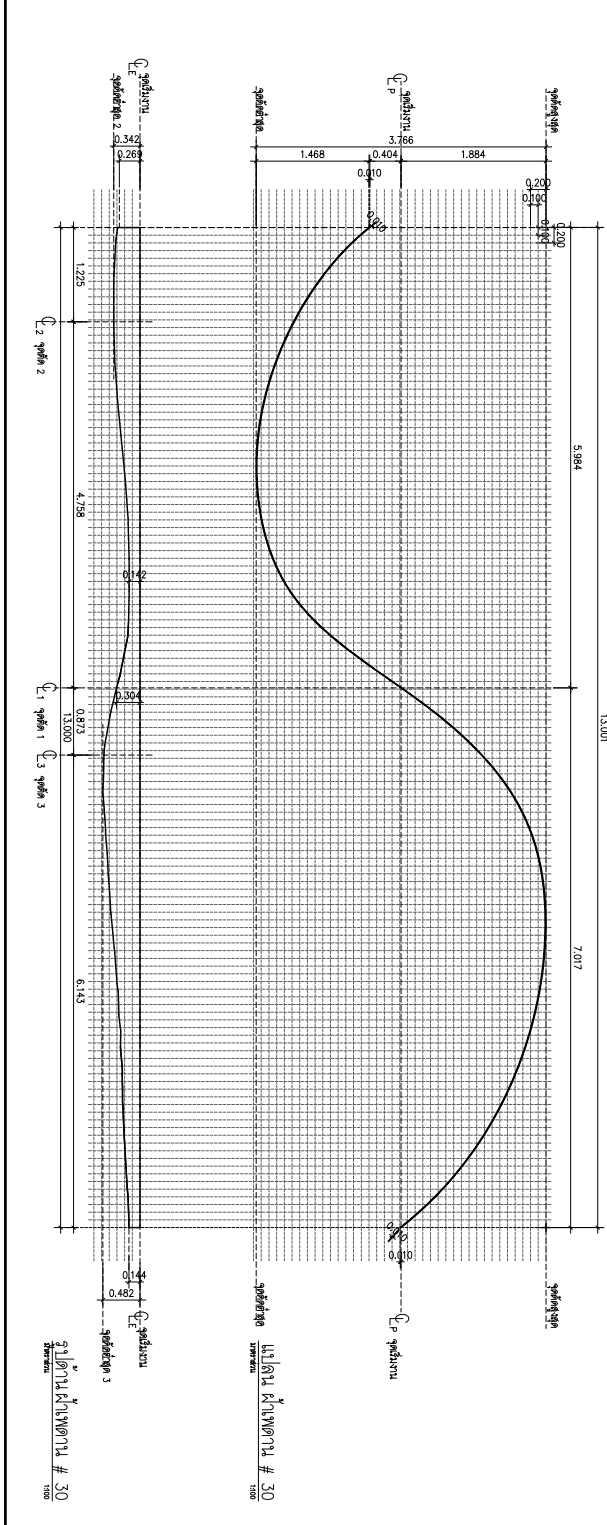
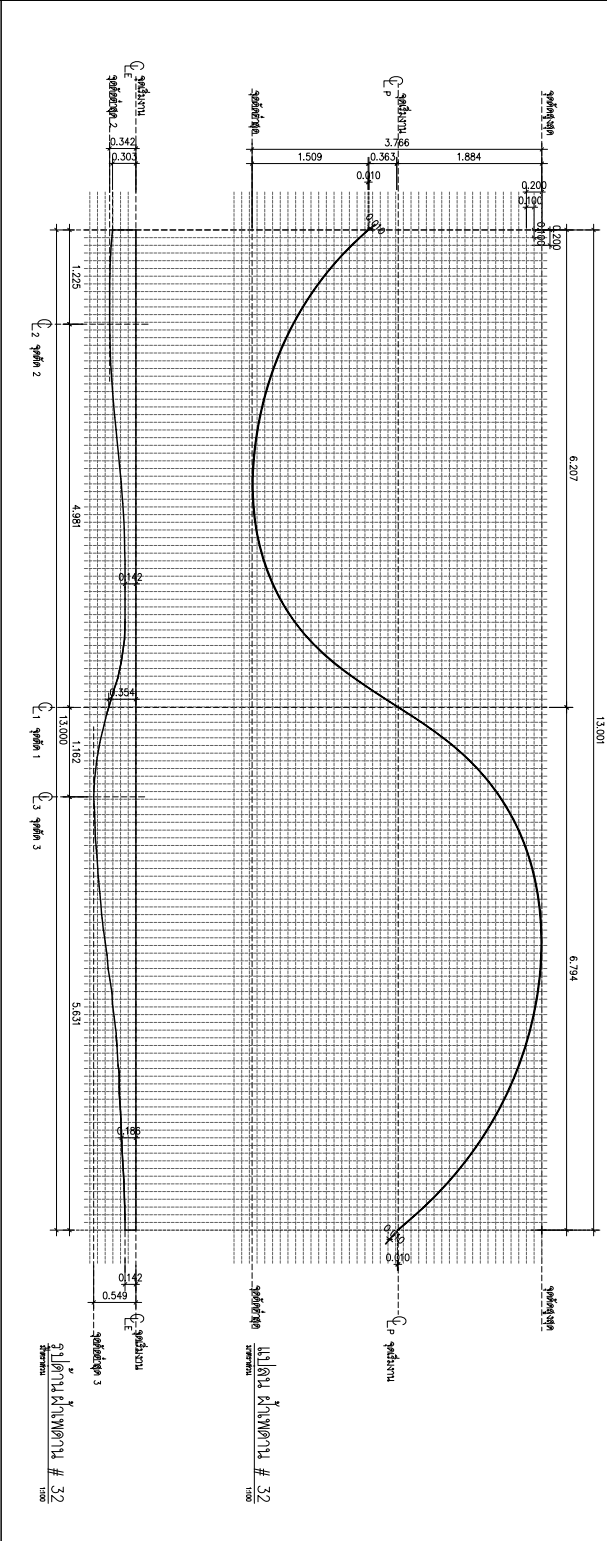
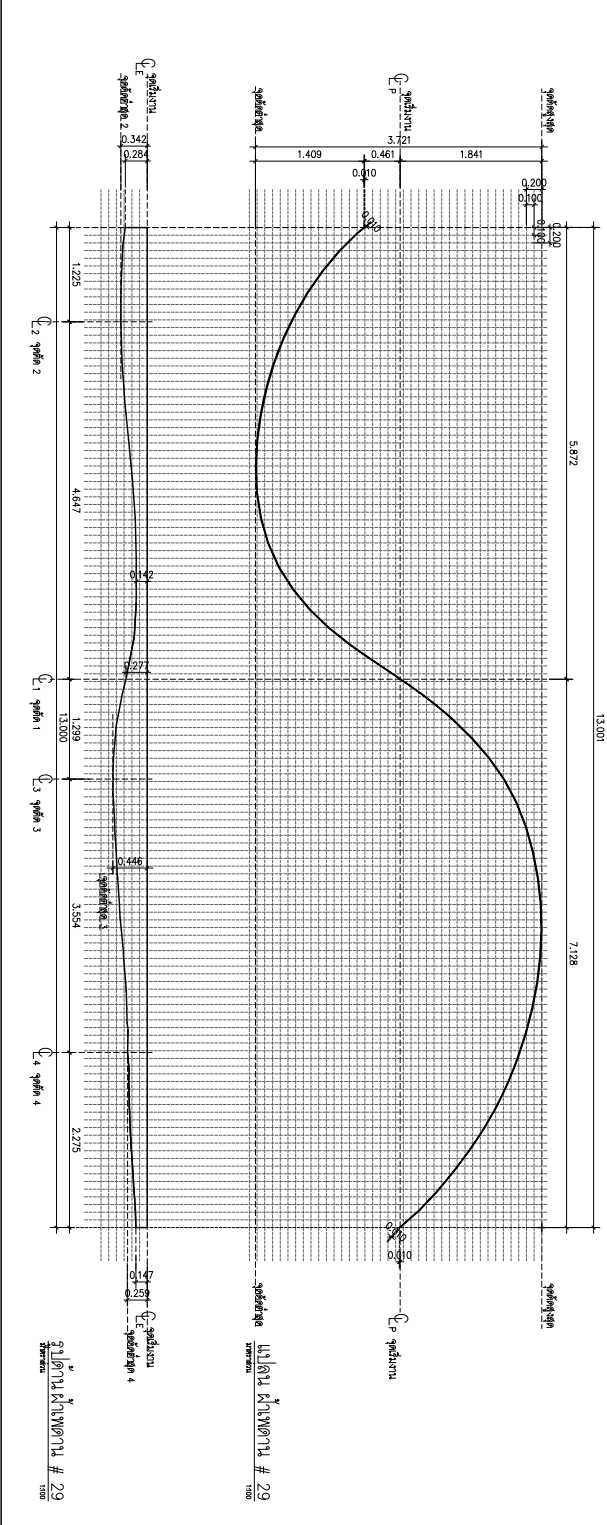
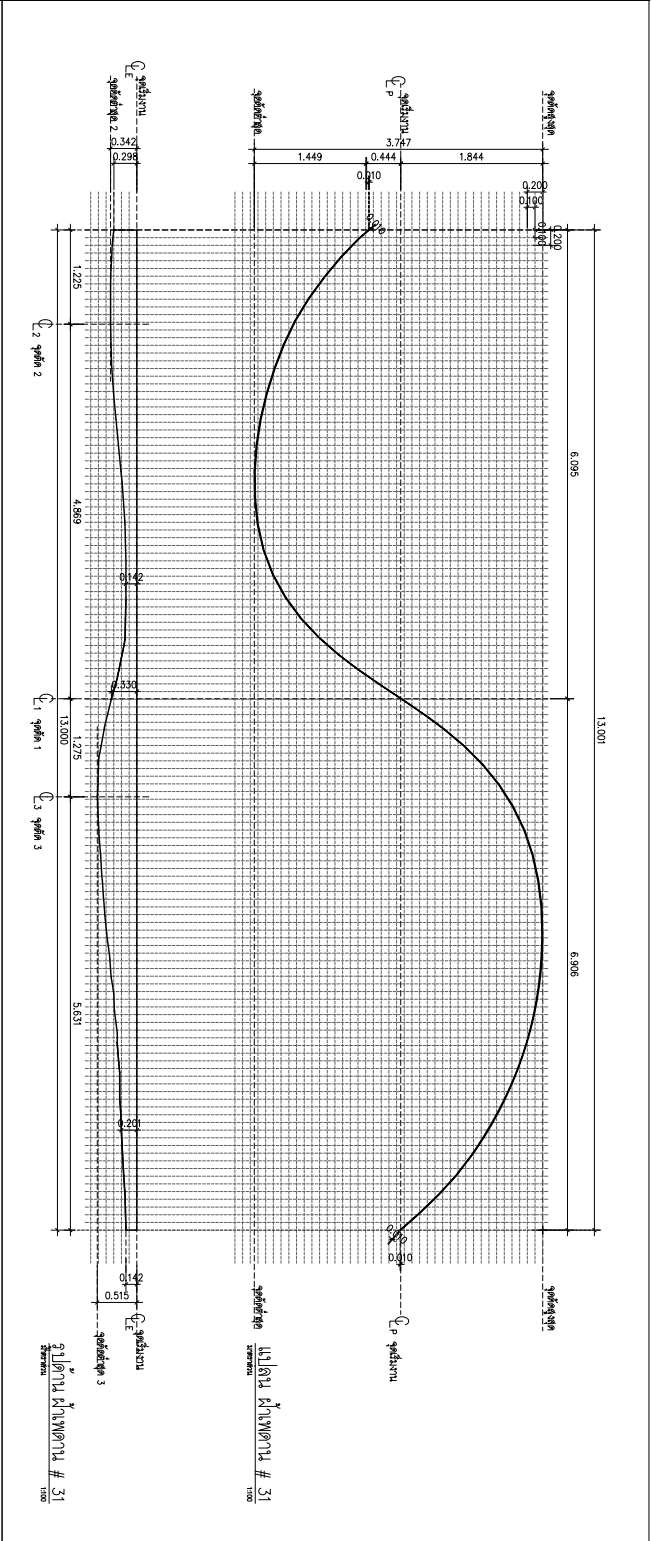
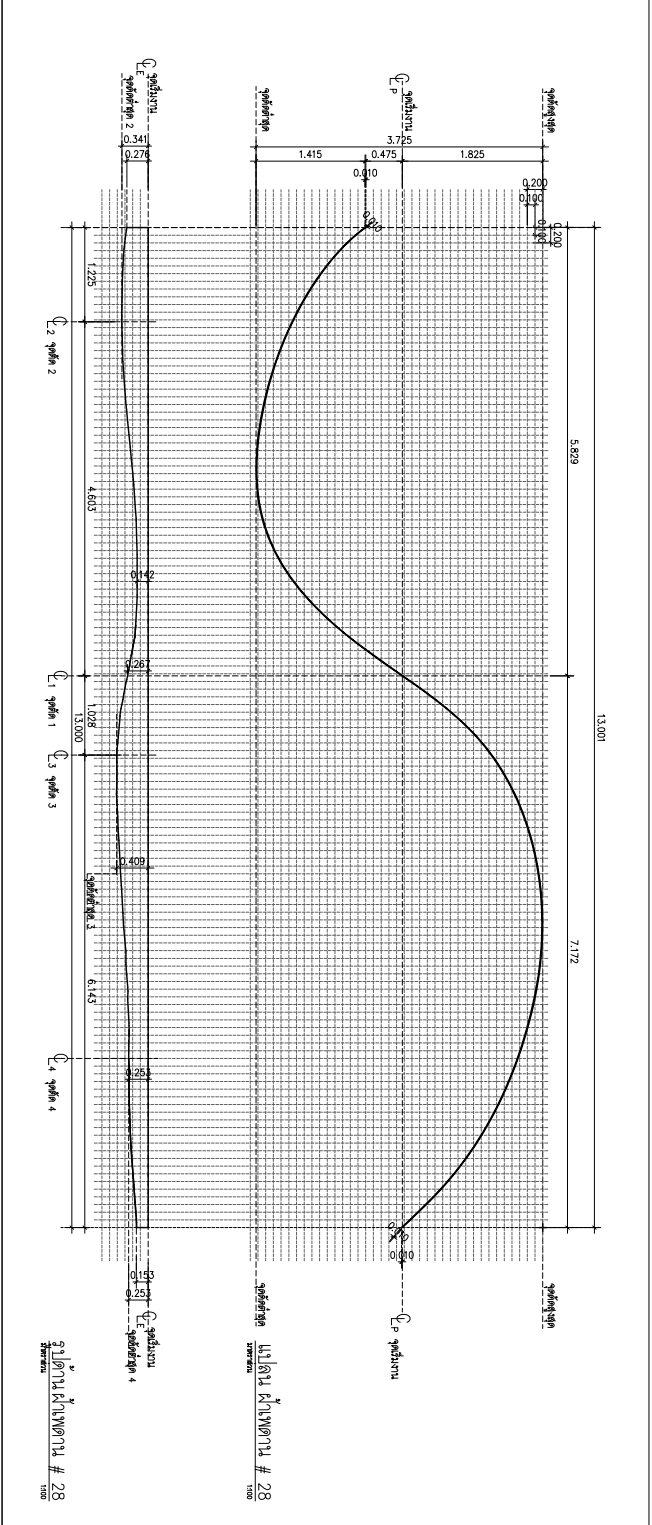

บริษัท โอนิส ดีไซน์ จำกัด  
361 ซอยสุขุมวิท 23 แขวงคลองเตย เขตคลองเตย กรุงเทพมหานคร 10310  
โทรศัพท์ : 02-262-8822 โทรสาร : 02-262-8820  
www.onisdesign.com

ลำดับที่ JOB NO. TH\_2022  
โครงการ PROJECT: โครงการปรับปรุงพื้นที่สวนสาธารณะบริเวณถนนสุขุมวิท

ที่ตั้งโครงการ LOCATION: ซอยสุขุมวิท 23 แขวงคลองเตย เขตคลองเตย กรุงเทพมหานคร 10310

เจ้าของ OWNER: บริษัท สยามอิมเมจ จำกัด (มหาชน) กรุงเทพมหานคร  
สถาปนิก ARCHITECT: บริษัท สยามอิมเมจ จำกัด (มหาชน) กรุงเทพมหานคร

นักเขียนการเขียนแบบ ARCHITECT: บริษัท สยามอิมเมจ จำกัด (มหาชน) กรุงเทพมหานคร

วิศวกรโครงสร้าง STRUCTURE ENGINEER: บริษัท สยามอิมเมจ จำกัด (มหาชน) กรุงเทพมหานคร  
วิศวกรไฟฟ้า ELECTRICAL ENGINEER: บริษัท สยามอิมเมจ จำกัด (มหาชน) กรุงเทพมหานคร

แบบแปลน DRAWING TITLE: ภูมิสถาปัตย์ (4)  
ขนาดกระดาษ SCALE: 1 : 100

REVISION : 28 08 65  
APPROVED BY :  
DATE : 27 08 65  
DRAWING NUMBER :  
TOTAL : 15

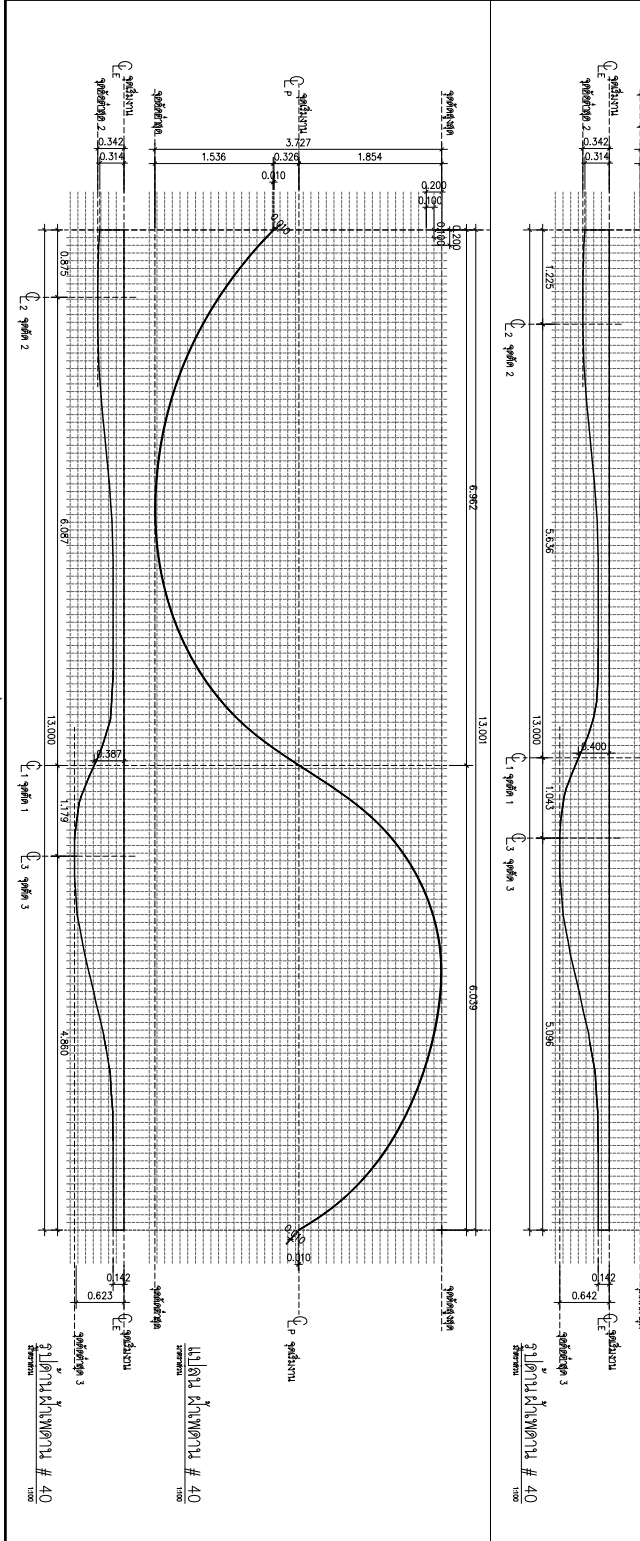
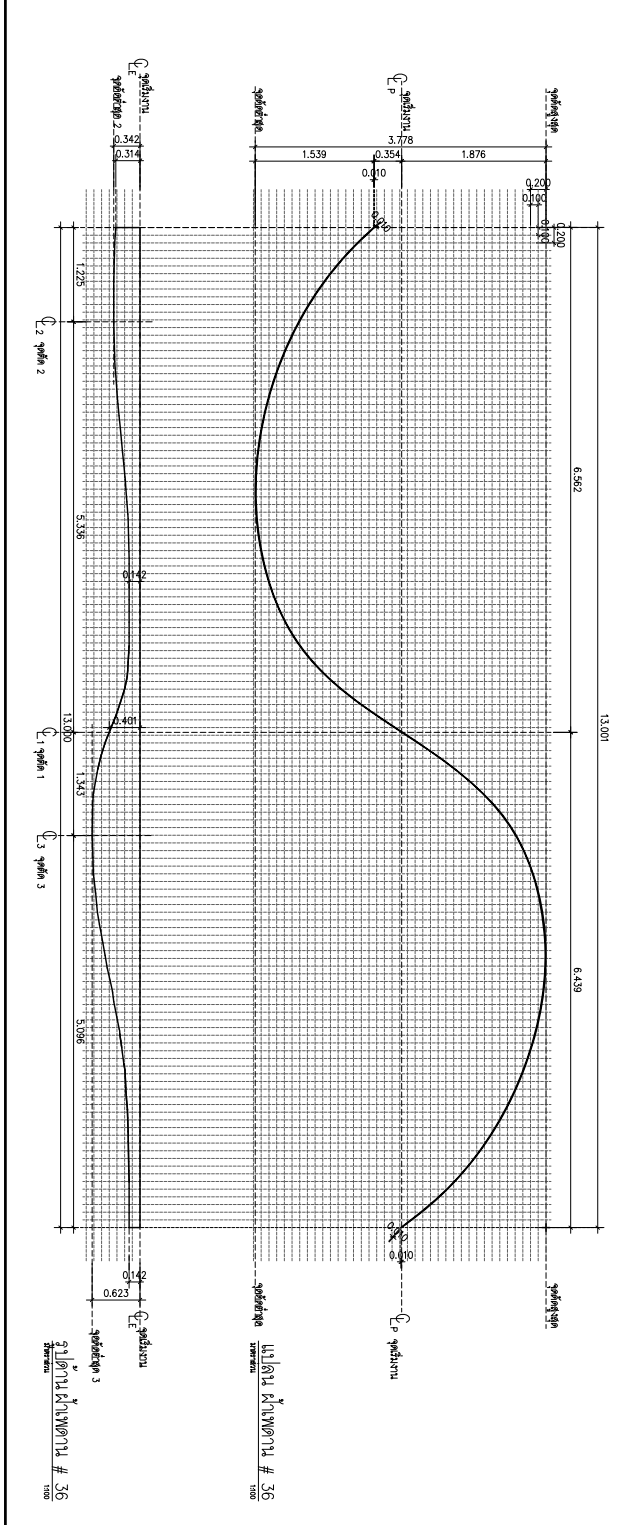
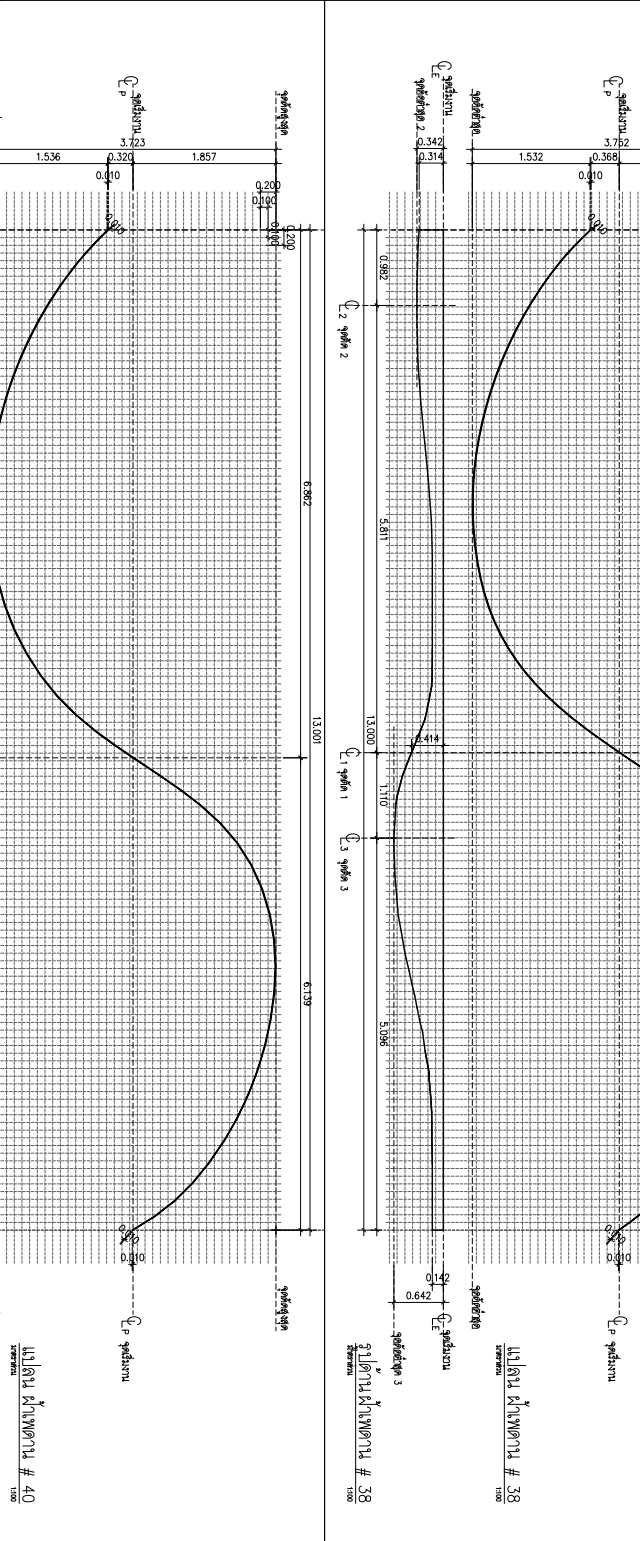
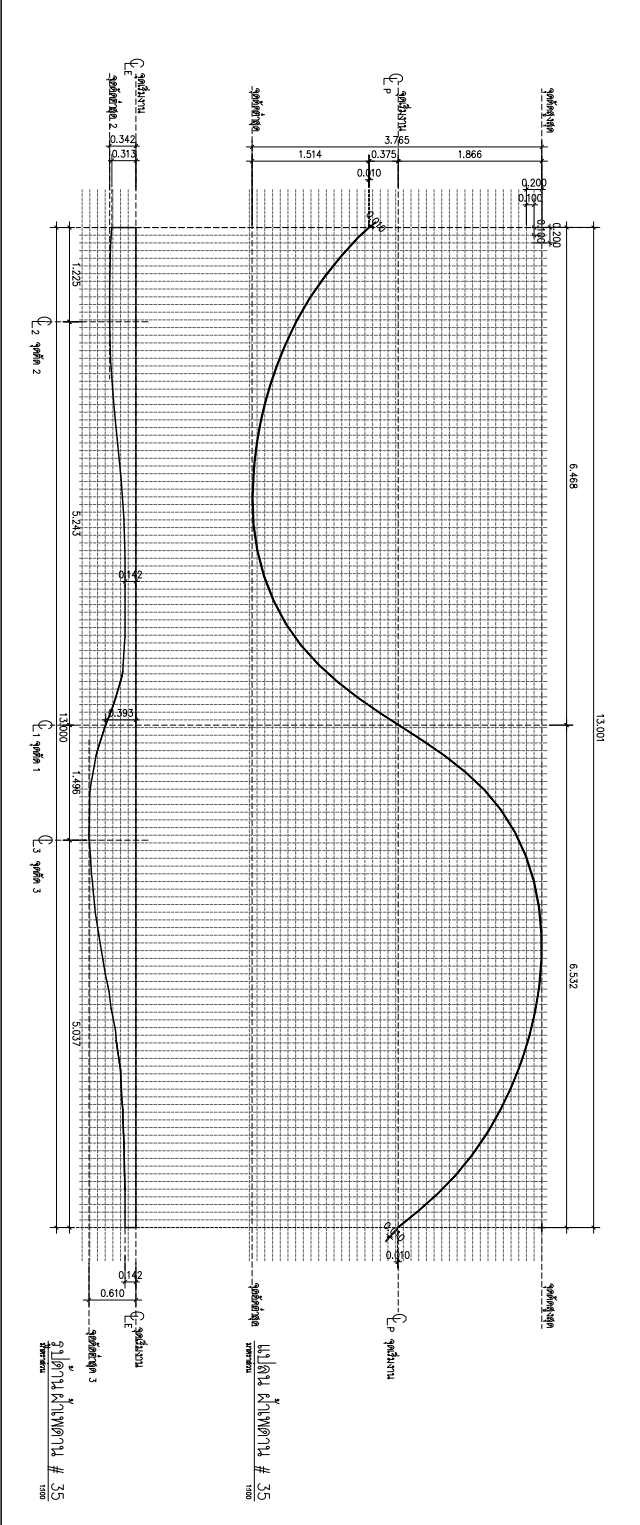
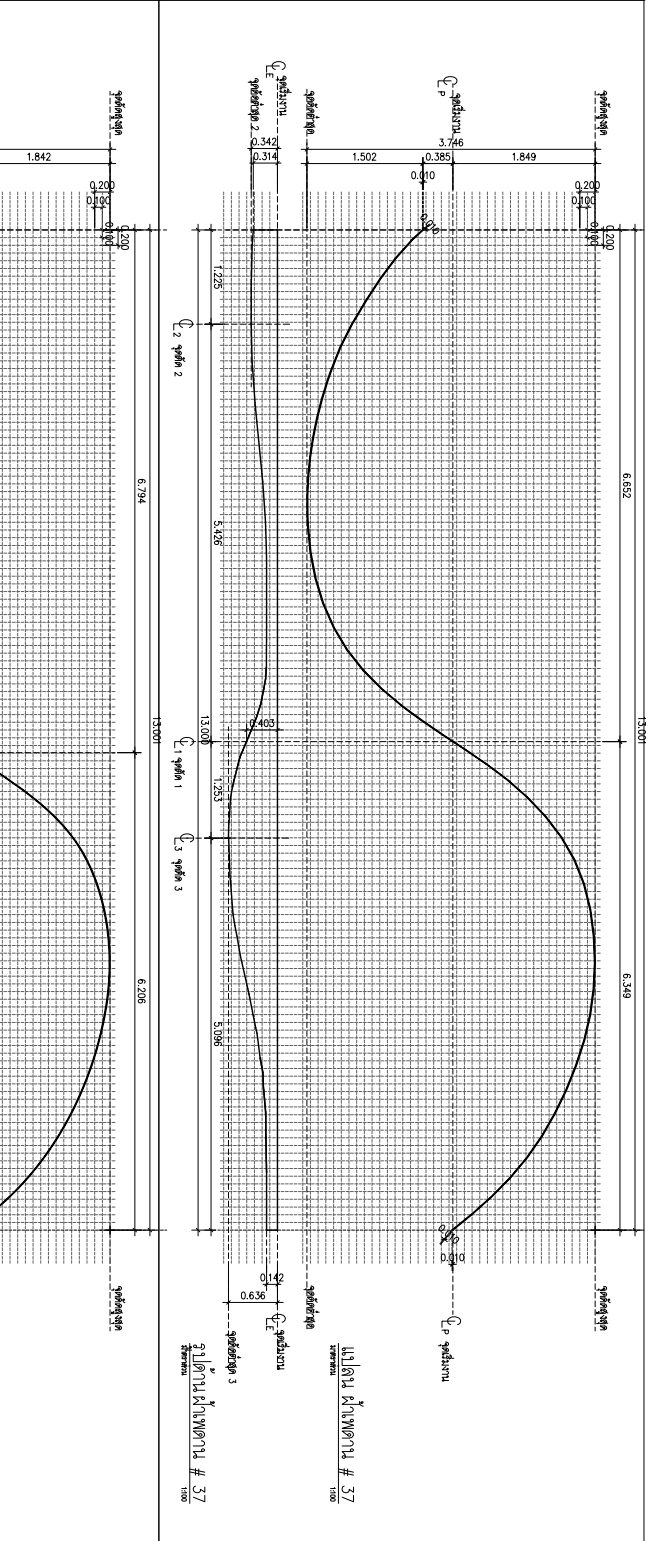
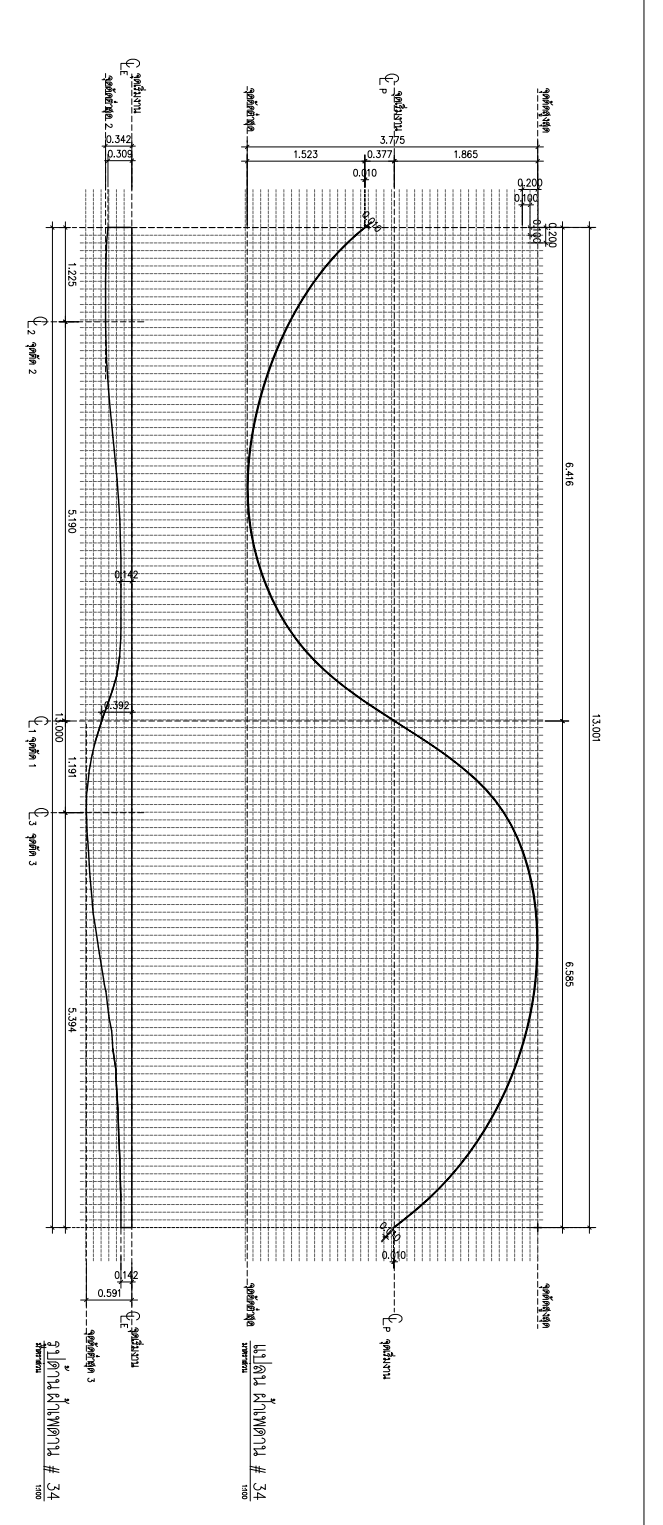

บริษัท โอนิส ดีไซน์ จำกัด  
391 Sathuwan 67 (Chommai) Bldg. 6th Fl. Silpakorn University  
110 ถนนวิภาวดีรังสิต กรุงเทพมหานคร 10310  
Tel: 089 2 308-6822 Bangkok Fax: 089 2 308-6826  
Email: onisdesign@onisdesign.com onisdesign@gmail.com  
www.onisdesign.com

งานออกแบบสถาปัตย์  
JOB NO. TH\_2022  
โครงการ PROJECT: วิทยาลัยนานาชาติ มหาวิทยาลัยเทคโนโลยีพระจอมเกล้าธนบุรี  
ที่ตั้งโครงการ LOCATION: ซอยวิภาวดีรังสิต ซอย 110 กรุงเทพมหานคร 10310

เจ้าของงาน OWNER: นายวิชัยชัยวัฒน์ นพวิรัตน์ (ประธานมูลนิธิ) กรุงเทพมหานคร  
สถาปนิก ARCHITECT: บริษัท ออนิส ดีไซน์ จำกัด  
110 ถนนวิภาวดีรังสิต ซอย 110 กรุงเทพมหานคร 10310

วิศวกรโครงสร้าง STRUCTURE ENGINEER: นายวิชัยชัยวัฒน์ นพวิรัตน์  
วิศวกรไฟฟ้า ELECTRICAL ENGINEER: นายวิชัยชัยวัฒน์ นพวิรัตน์

แบบแปลน DRAWING TITLE: วิทยาลัยนานาชาติ มหาวิทยาลัยเทคโนโลยีพระจอมเกล้าธนบุรี  
ขนาดกระดาษ SIZE: A3  
SCALE: 1 : 100  
REVISION: 23 08 65  
APPROVED BY: DATE: 27 08 65  
DRAWING NUMBER: MO.706 TOTAL: 15

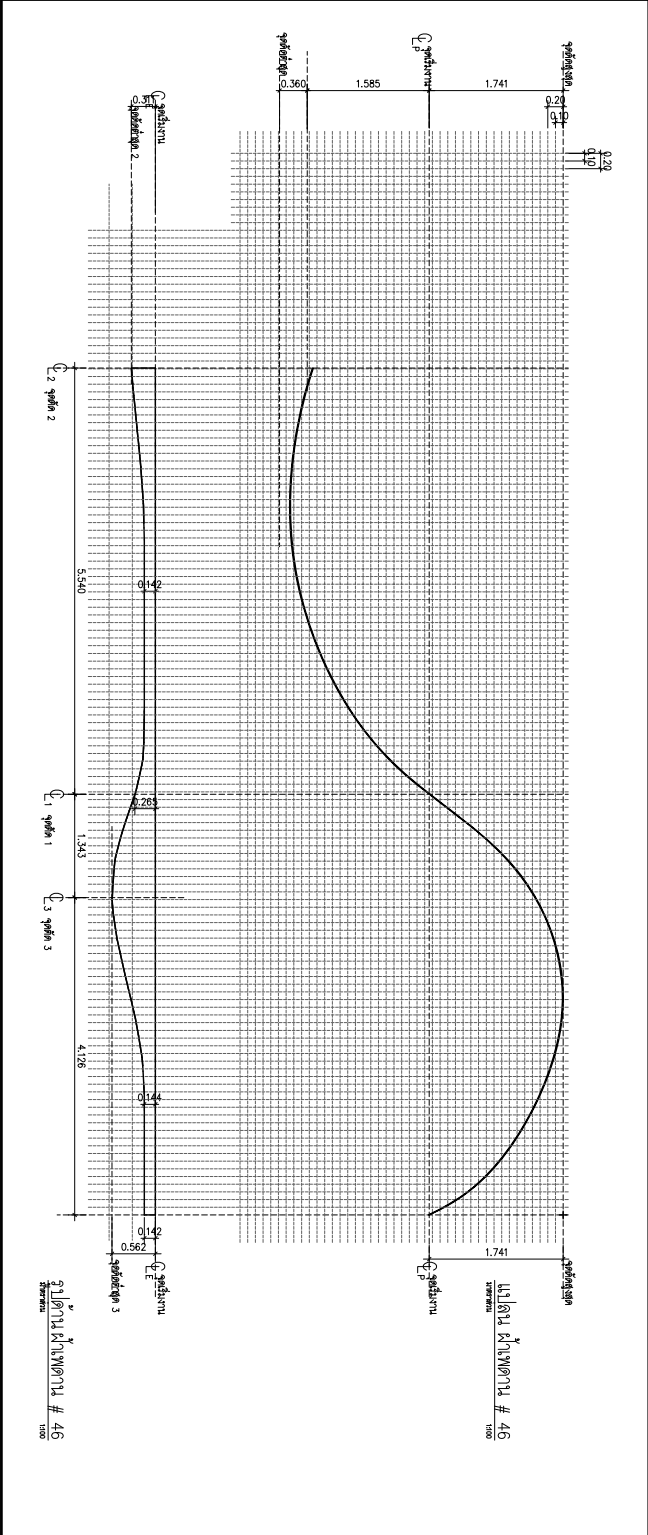
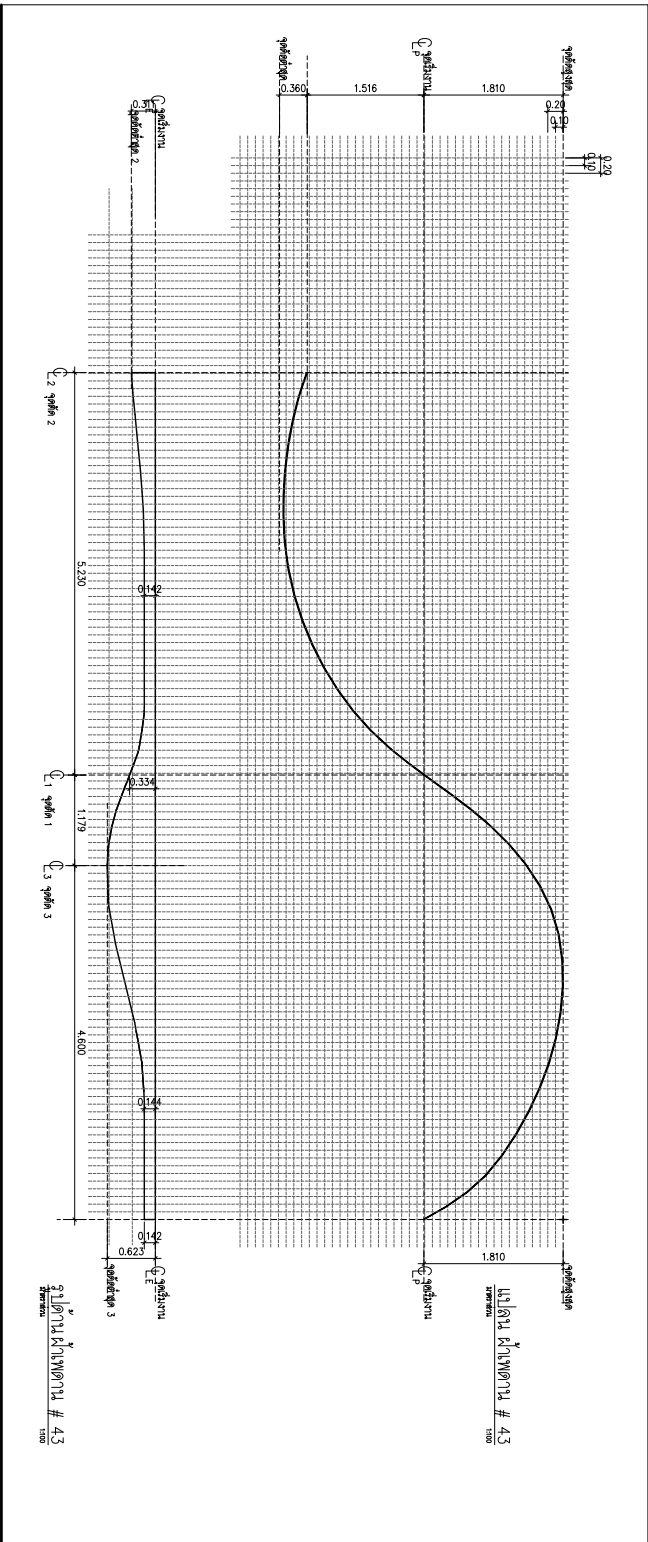
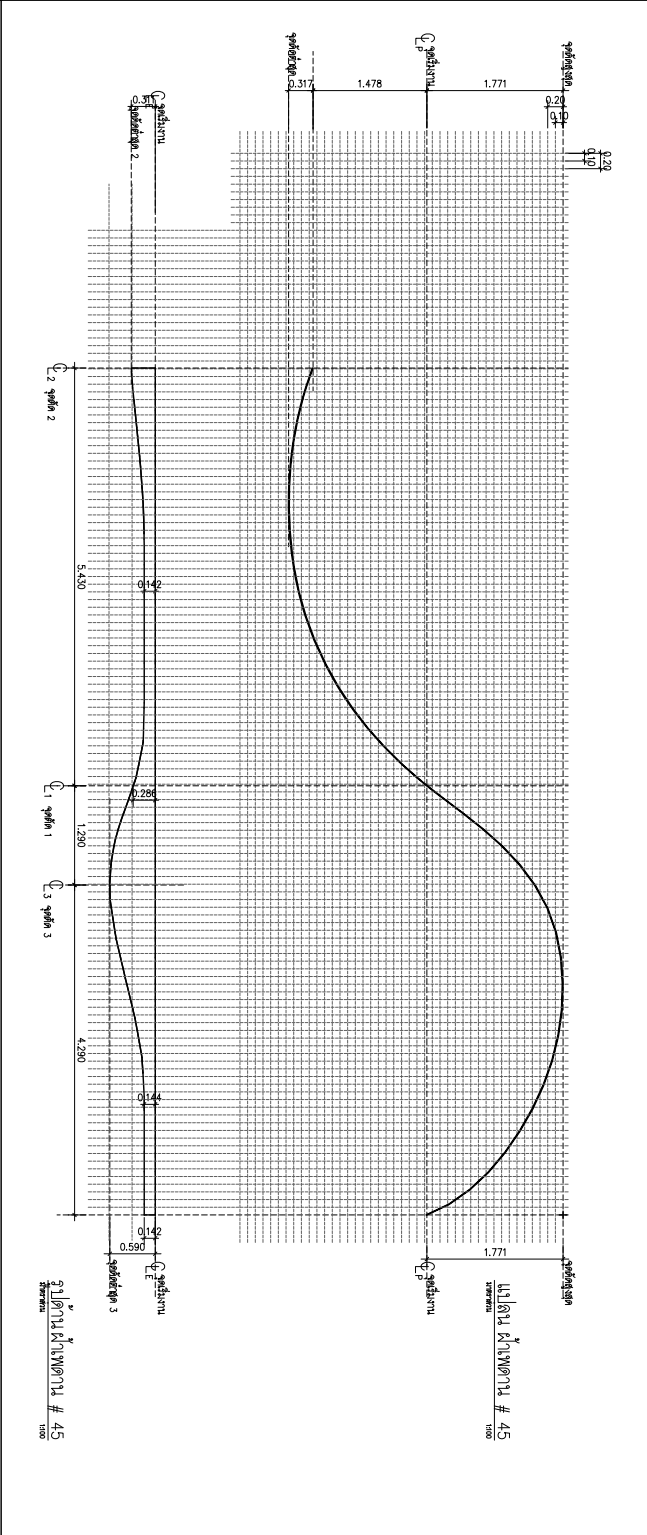
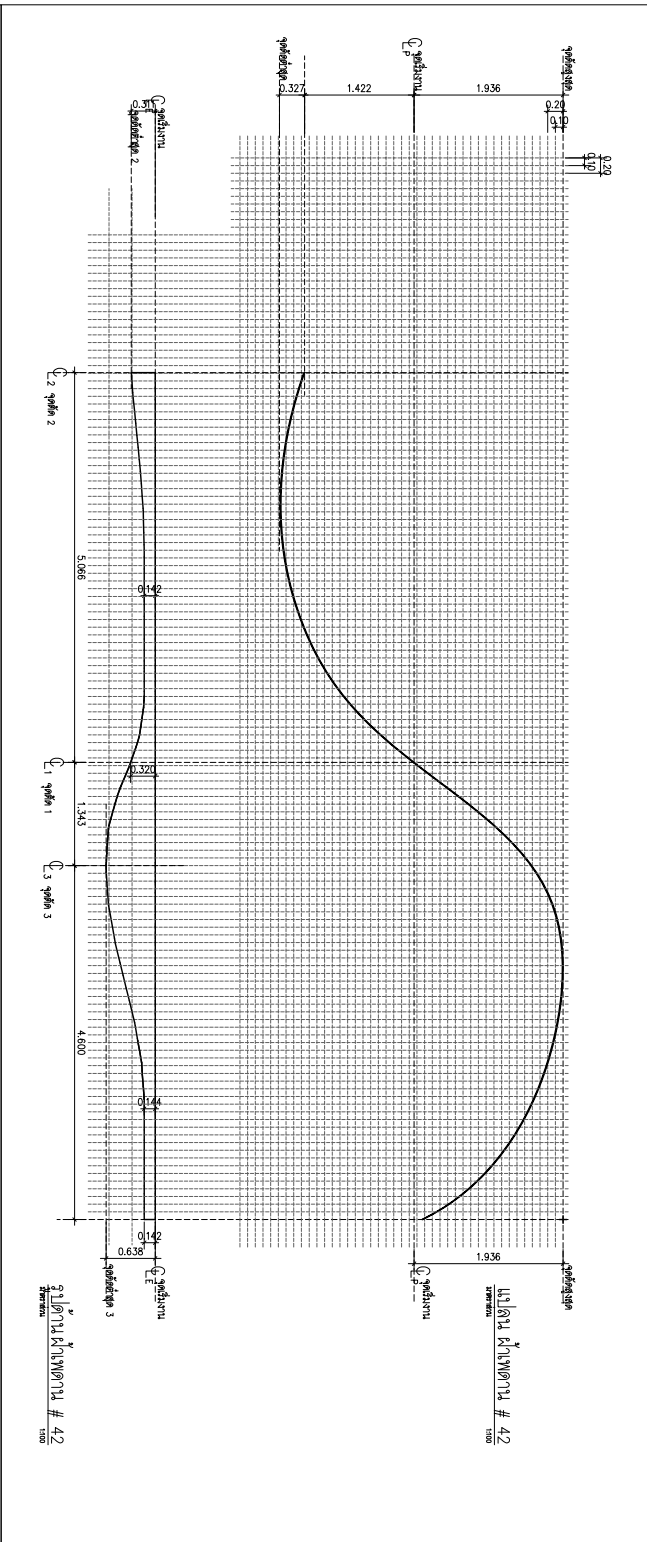
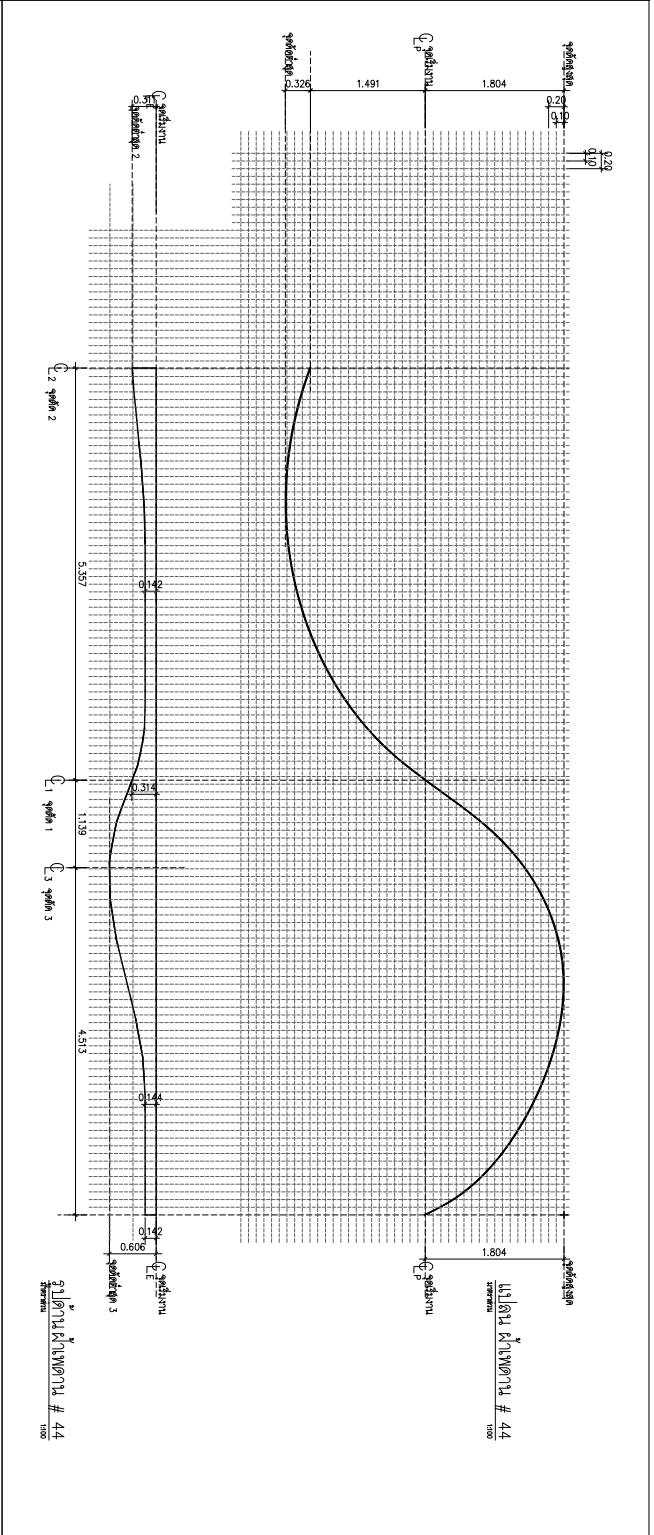
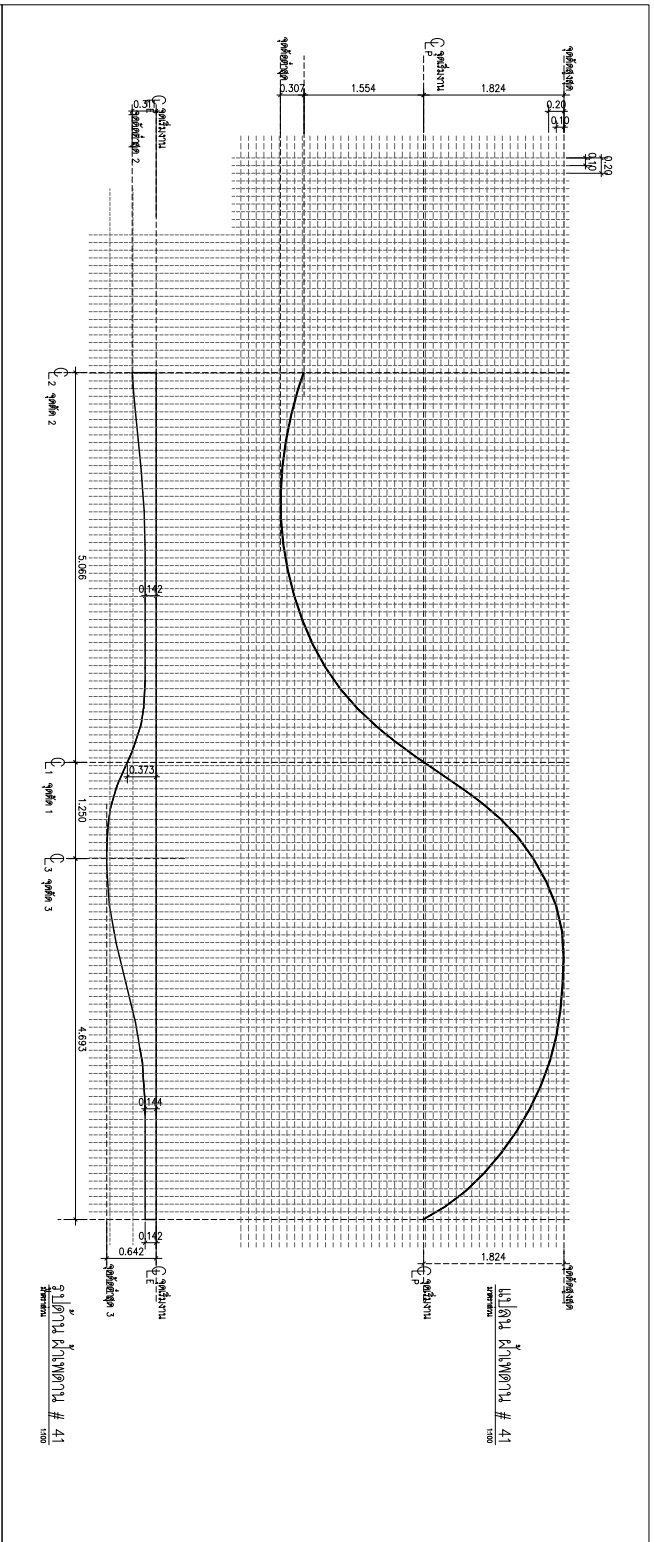

บริษัท อินส์ ดีไซน์ จำกัด  
391 Sathuwan Road, Bangkok 10310  
Tel: 081-2-808-6822 Fax: 081-2-808-6828  
www.onisdesign.com

ลำดับที่ JOB NO. TH\_2022  
โครงการ PROJECT: ไร่สวนผลไม้

ที่ตั้งโครงการ LOCATION: ไร่สวนผลไม้

เจ้าของ OWNER: ไร่สวนผลไม้  
สถาปนิก ARCHITECT: ไร่สวนผลไม้

นักออกแบบภูมิสถาปัตย์ LANDSCAPE DESIGNER: ไร่สวนผลไม้

วิศวกรโครงสร้าง STRUCTURE ENGINEER: ไร่สวนผลไม้

วิศวกรไฟฟ้า ELECTRICAL ENGINEER: ไร่สวนผลไม้

แบบแปลน DRAWING TITLE: ไร่สวนผลไม้  
ขนาดกระดาษ SCALE: 1 : 100

REVISION: 23 08 65  
APPROVED BY: ไร่สวนผลไม้  
DATE: 27 08 65  
DRAWING NUMBER: MO.707  
TOTAL: 15

REVISION: ไร่สวนผลไม้

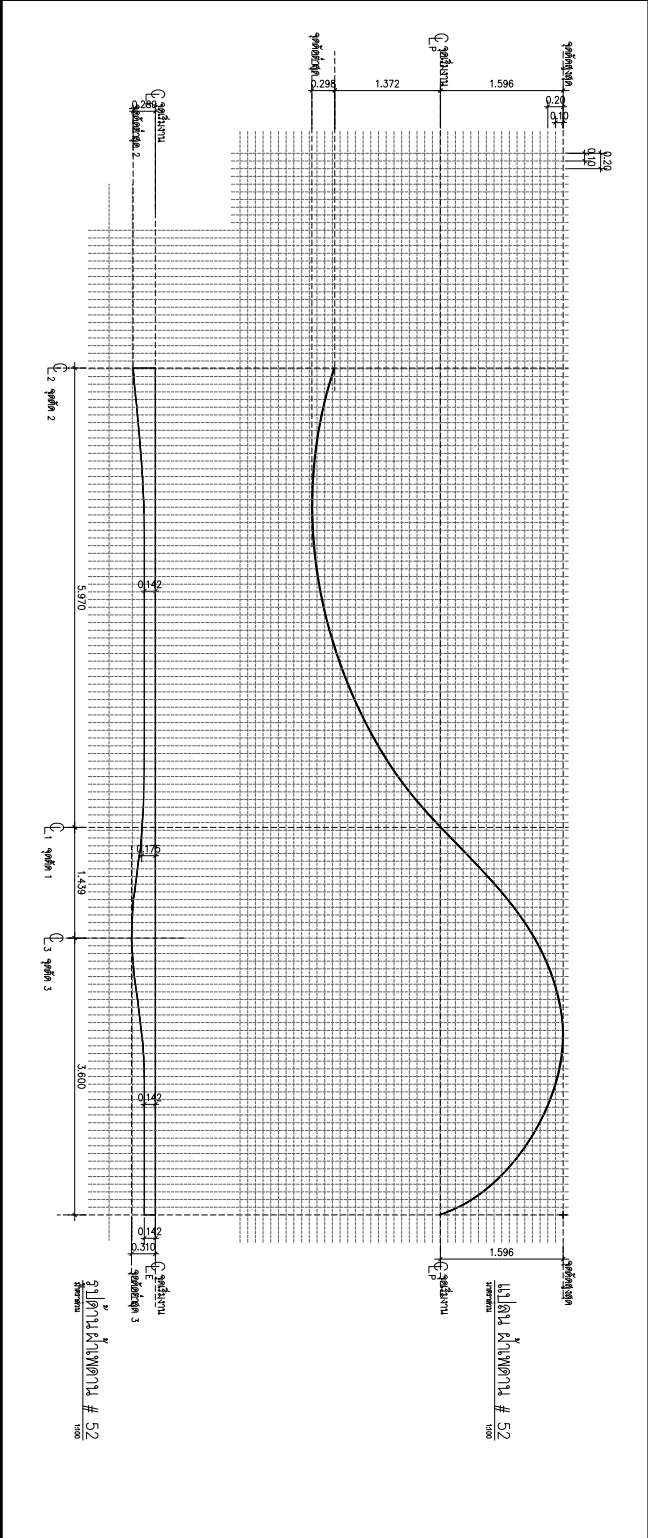
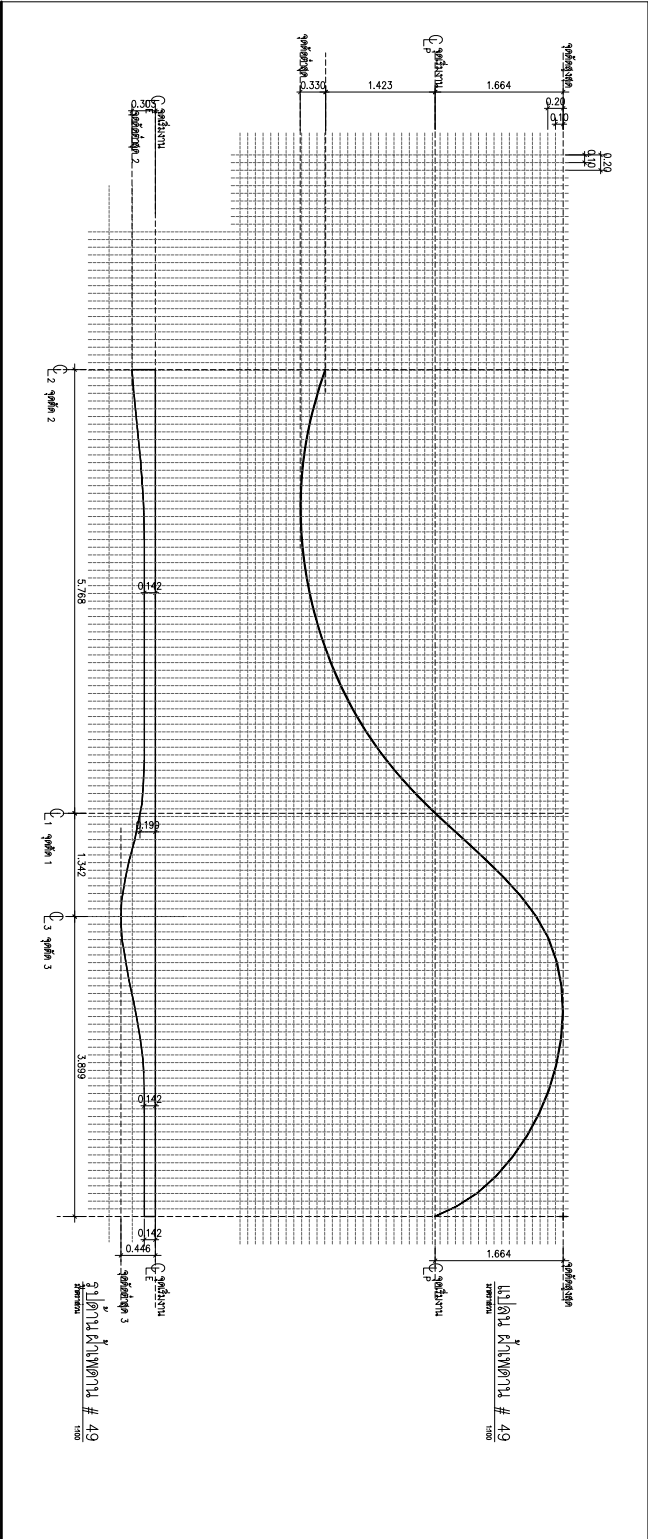
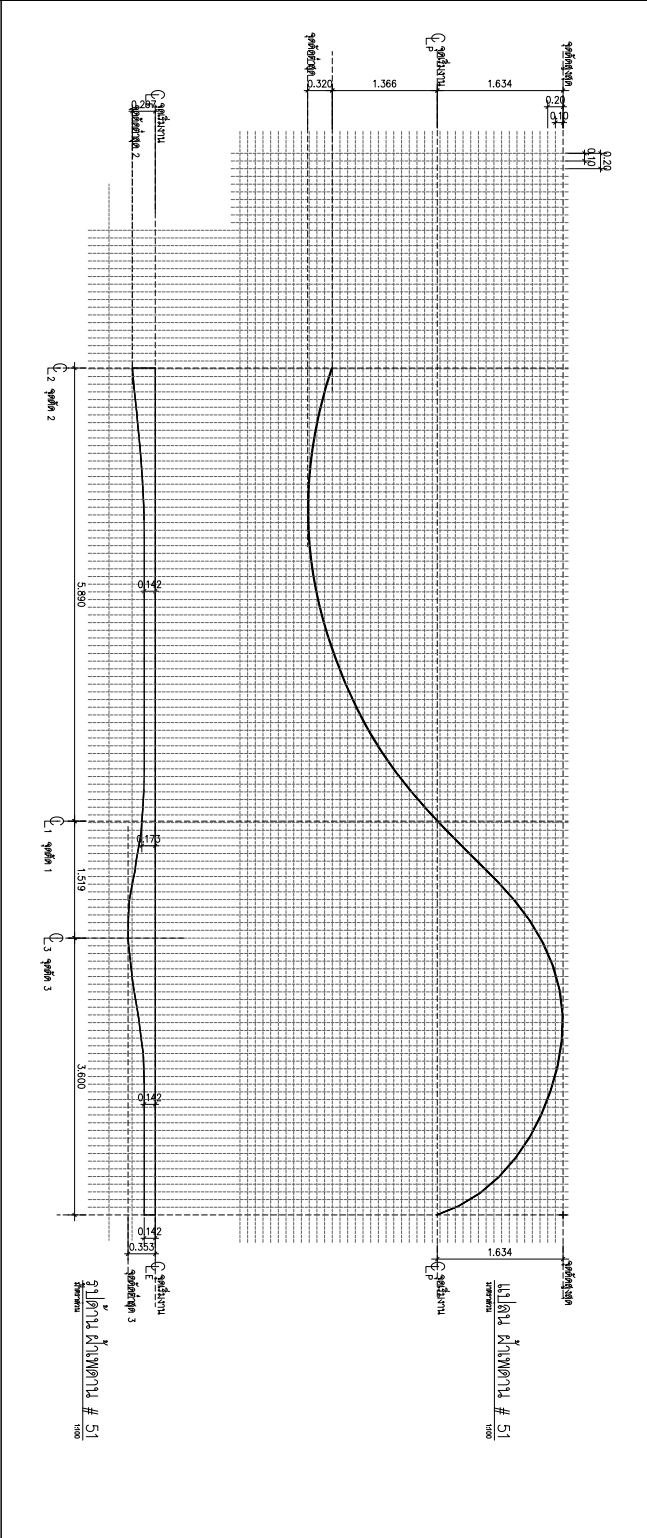
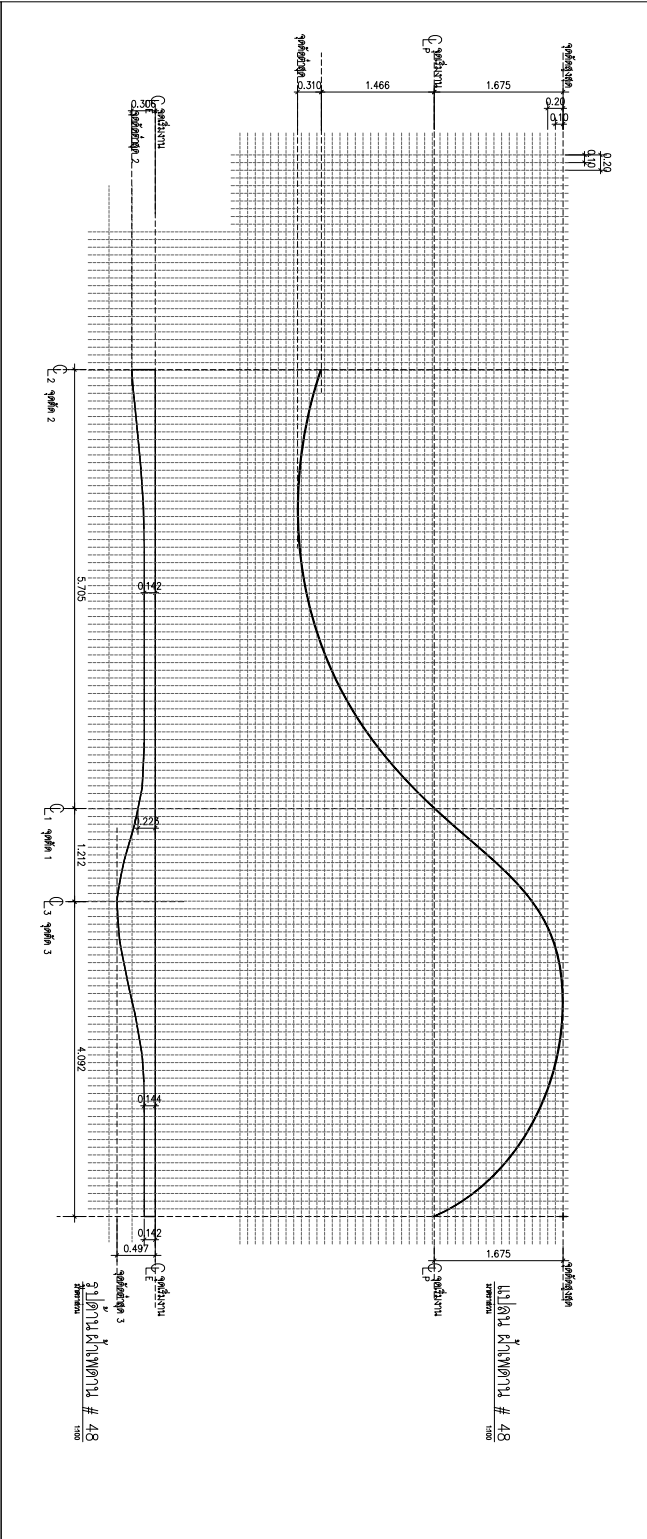
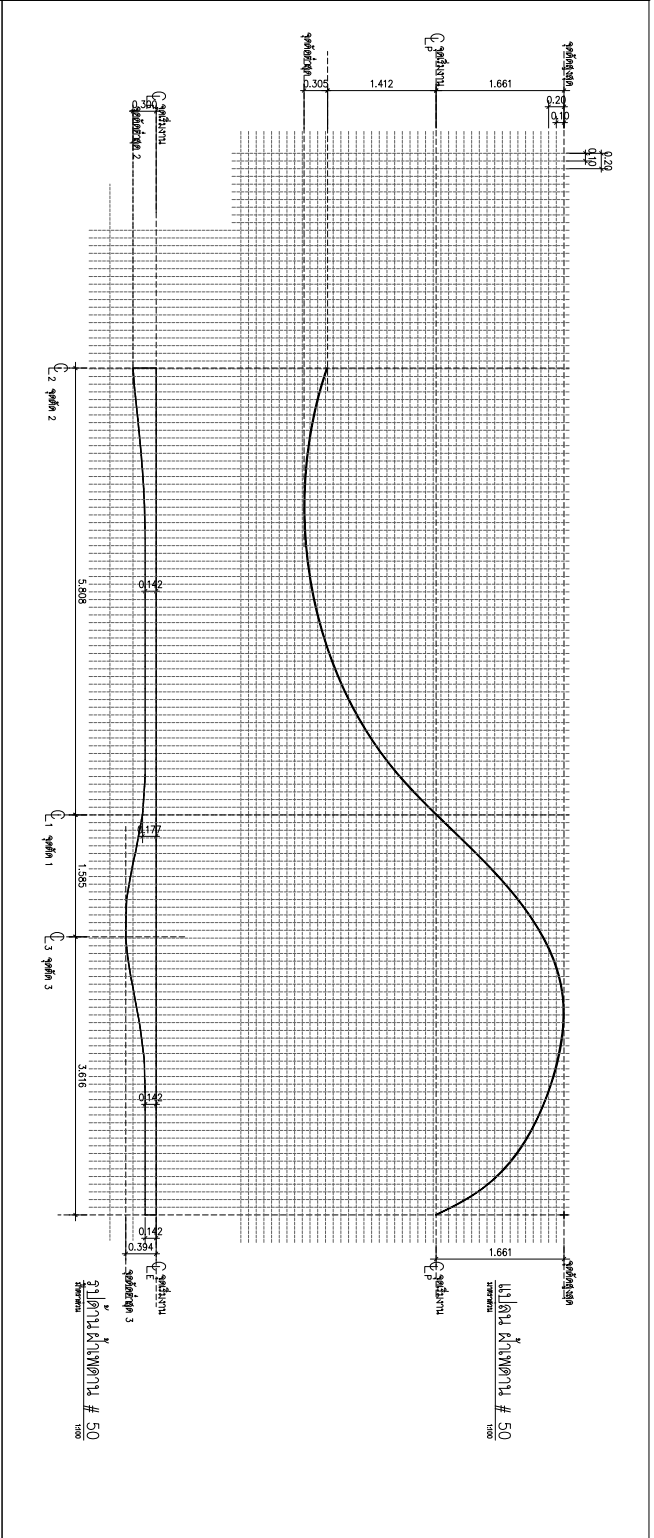
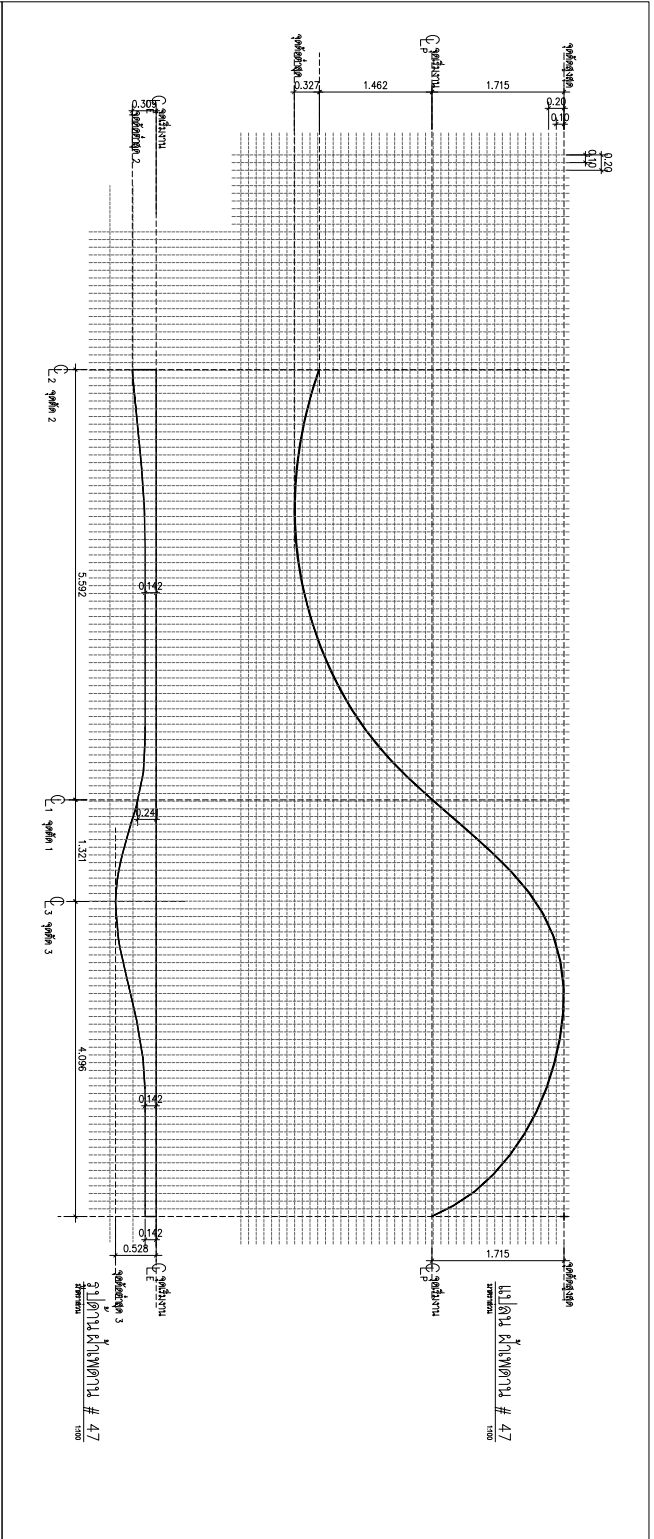

บริษัท โอนิส ดีไซน์ จำกัด  
391 Sathuwan Road, Chom Chong Suburb  
Bangkok 10310  
Tel: 081 2 308-6822 Fax: 081 2 308-6820  
www.onisdesign.com

ลำดับที่  
JOB NO. TH\_2022

ที่ตั้งโครงการ  
LOCATION  
โครงการพัฒนาระบบสาธารณูปโภค  
และสาธารณูปการ (น้ำประปา) กรุงเทพมหานคร  
14 ซอย สุขุมวิท 23 แขวงคลองเตย  
เขตคลองเตย กรุงเทพมหานคร 10110

เจ้าของ  
OWNER  
มหาวิทยาลัยศิลปากร (ประเทศไทย) กรุงเทพมหานคร

สถาปนิก  
ARCHITECT  
บริษัท สถาปนิก ๑๐๑ จำกัด (มหาชน)  
114 ซอย สุขุมวิท 23 แขวงคลองเตย  
เขตคลองเตย กรุงเทพมหานคร 10110

วิศวกรโครงสร้าง  
STRUCTURE ENGINEER  
นาย วิชาญ อธิสุขุมวิท (ป.วศ.) กรุงเทพมหานคร

แบบแปลน  
DRAWING TITLE  
แบบแปลนหน้าตัด (7)

REVISION : 23 08 65  
APPROVED BY :  
DATE : 27 08 65  
DRAWING NUMBER :  
NO.708 TOTAL : 15

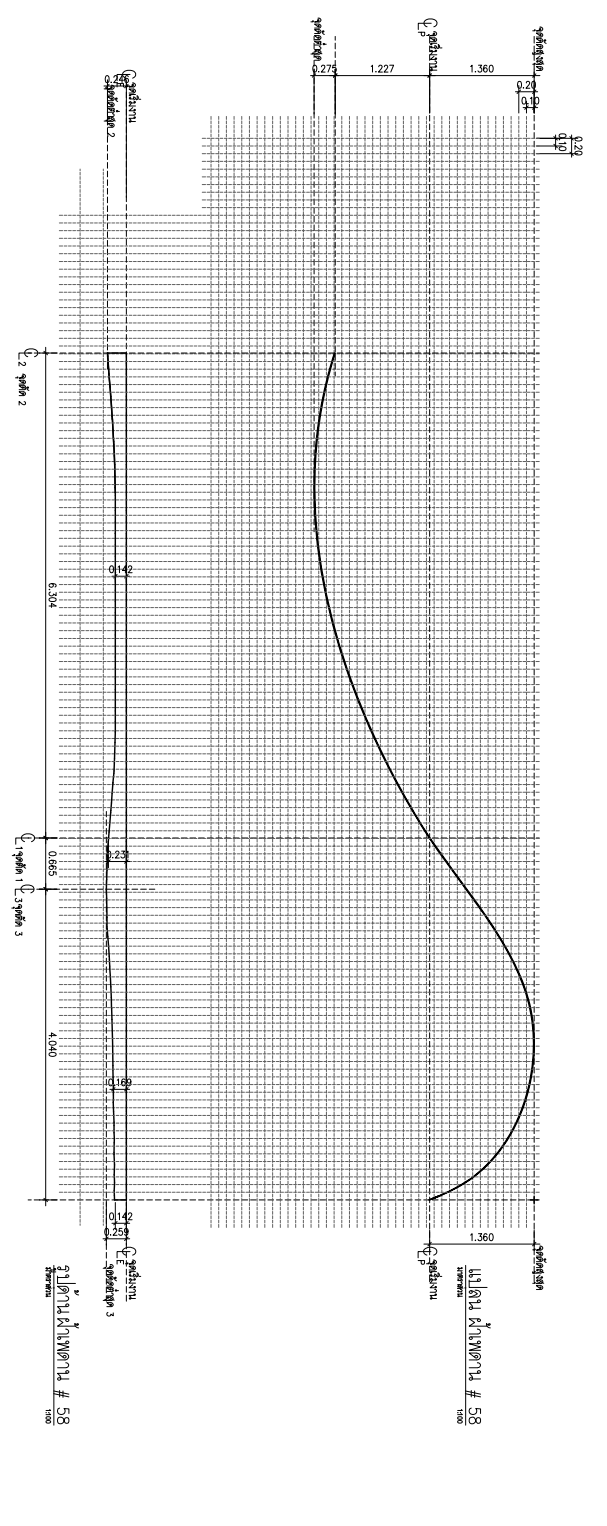
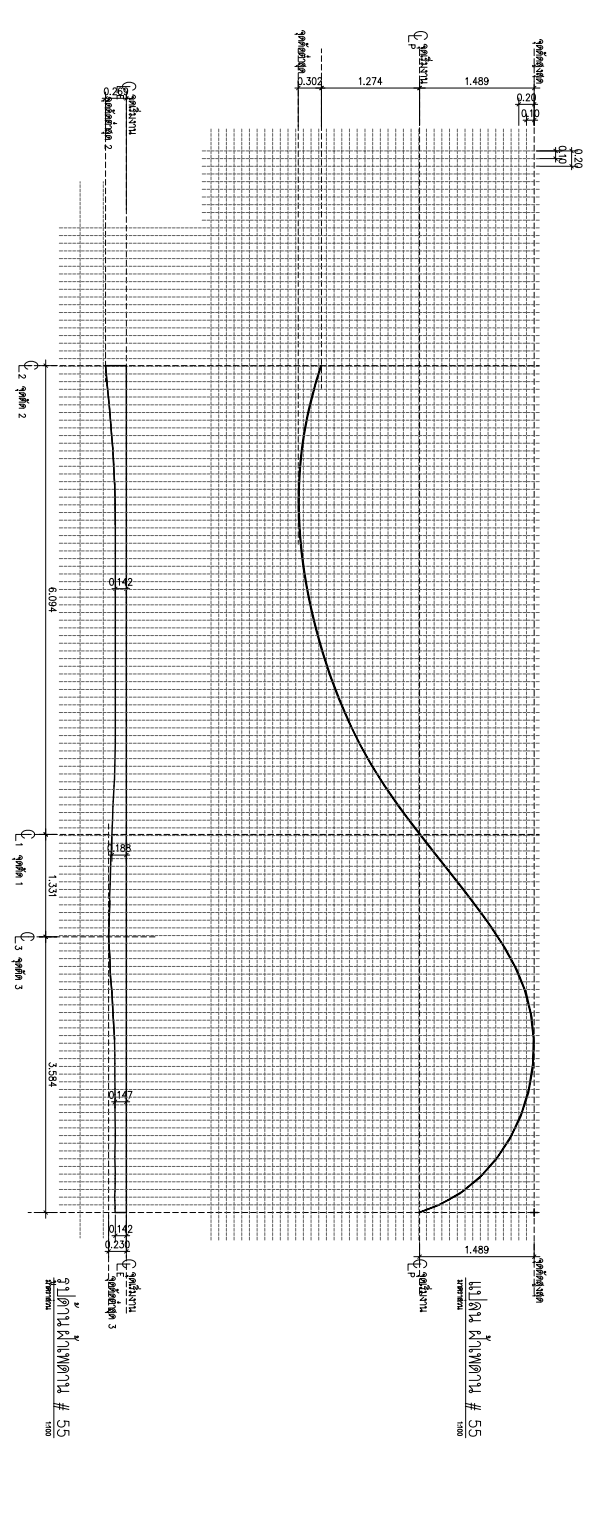
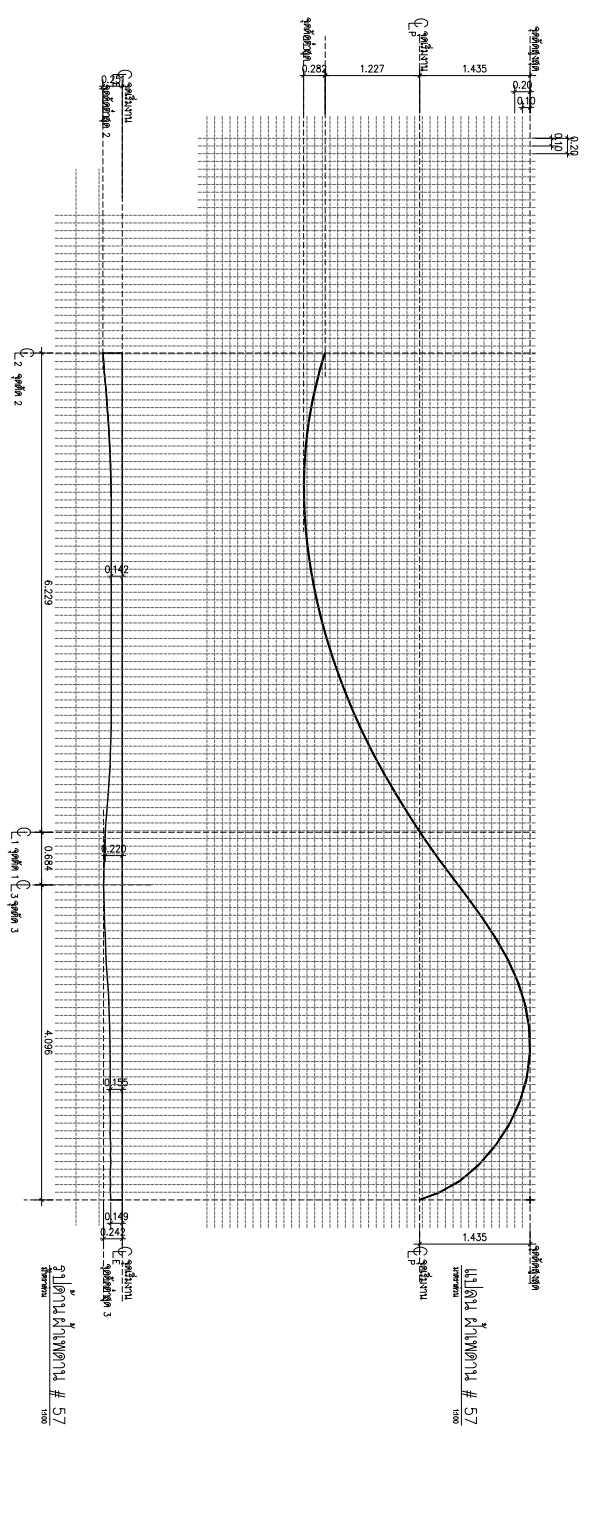
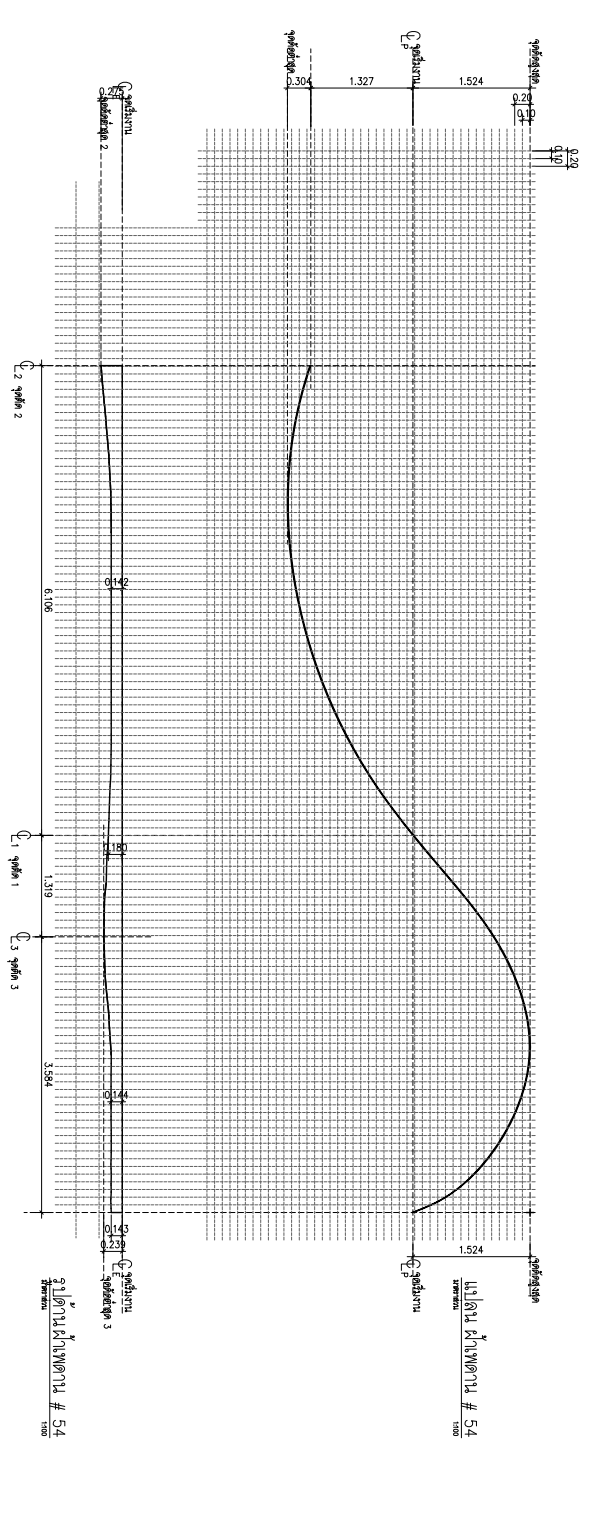
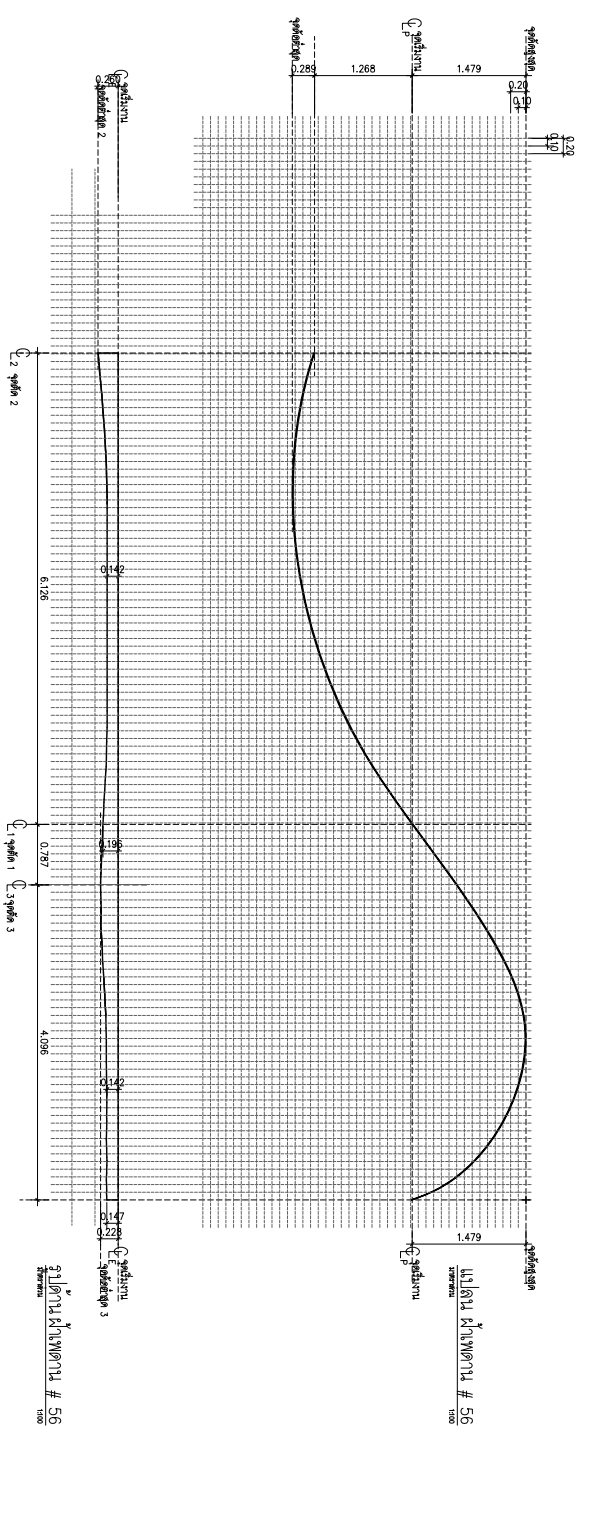
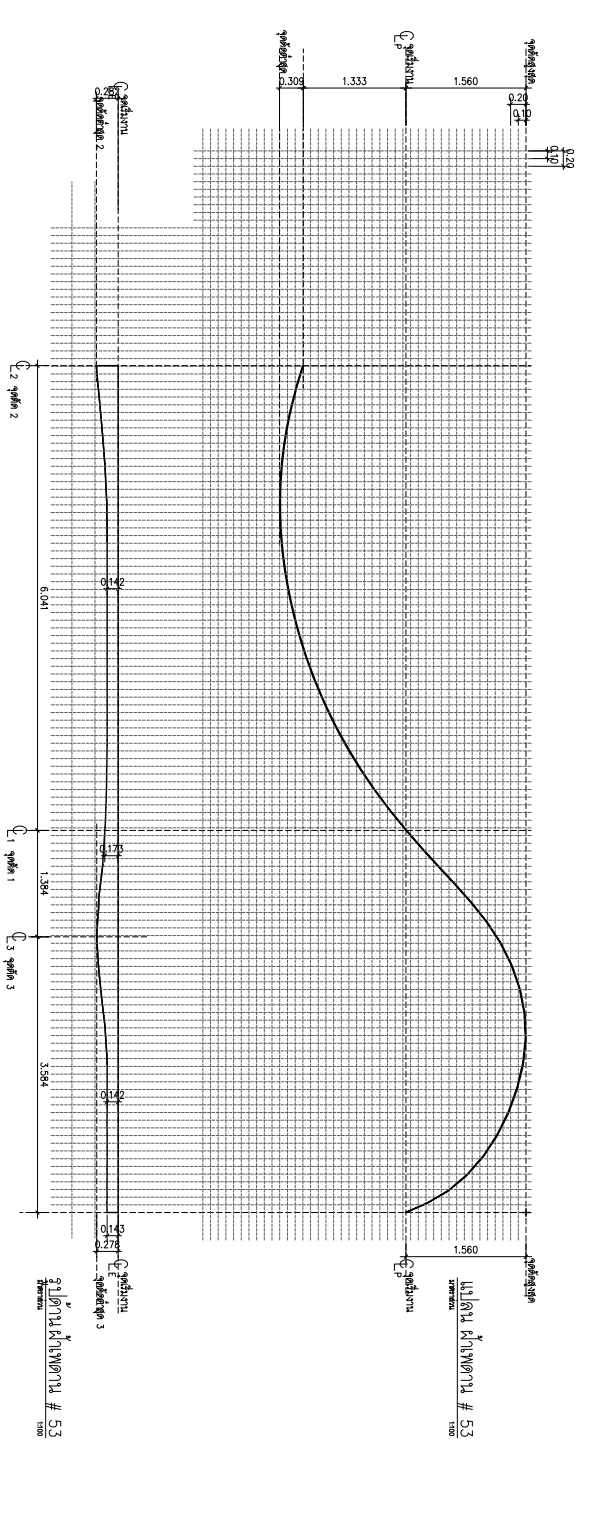

บริษัท อดิส ดีไซน์ จำกัด  
391 Sathuwan Road, Chom Chong, Bangkok 10310  
โทร: 081-2308-6822 แฟกซ์: 081-2308-6820  
www.onisdesign.com

ลำดับที่ JOB NO. TH\_2022  
โครงการ PROJECT: โครงการปรับปรุงพื้นที่บริเวณสวนสาธารณะ

ที่ตั้งโครงการ LOCATION: กรุงเทพมหานคร - เขตสวนหลวง - ถนนสุขุมวิท - ซอยสุขุมวิท 23

เจ้าของ OWNER: บริษัท ออโตมอทีฟ อีโคโนมิก จำกัด (มหาชน) กรุงเทพมหานคร  
สถาปนิก ARCHITECT: บริษัท ออโตมอทีฟ อีโคโนมิก จำกัด (มหาชน) กรุงเทพมหานคร

นักออกแบบภูมิสถาปัตย์ LANDSCAPE DESIGNER: บริษัท ออโตมอทีฟ อีโคโนมิก จำกัด (มหาชน) กรุงเทพมหานคร

วิศวกรโครงสร้าง STRUCTURE ENGINEER: บริษัท ออโตมอทีฟ อีโคโนมิก จำกัด (มหาชน) กรุงเทพมหานคร  
วิศวกรไฟฟ้า ELECTRICAL ENGINEER: บริษัท ออโตมอทีฟ อีโคโนมิก จำกัด (มหาชน) กรุงเทพมหานคร

แบบแปลน DRAWING TITLE: แบบแปลนพื้นที่ (B)  
ขนาดกระดาษ SCALE: 1 : 100

REVISION : 23 08 65  
APPROVED BY :  
DATE : 27 08 65  
DRAWING NUMBER : NO.709  
TOTAL : 15

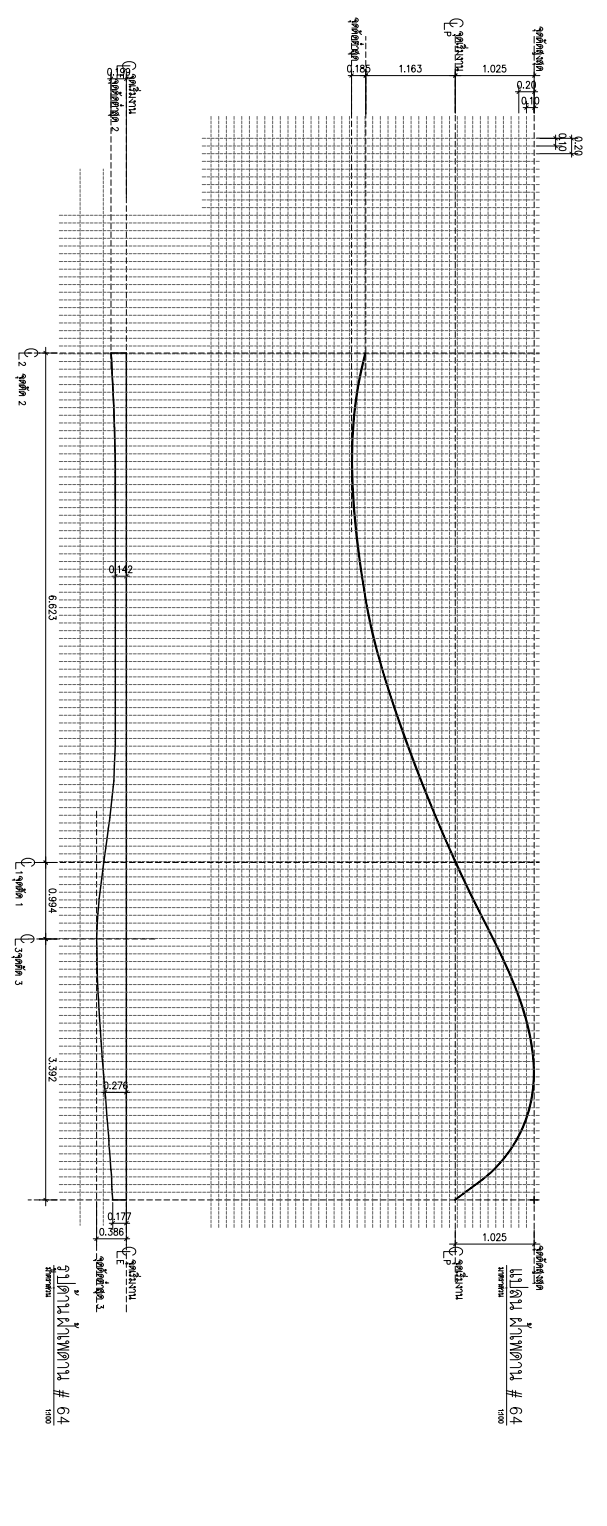
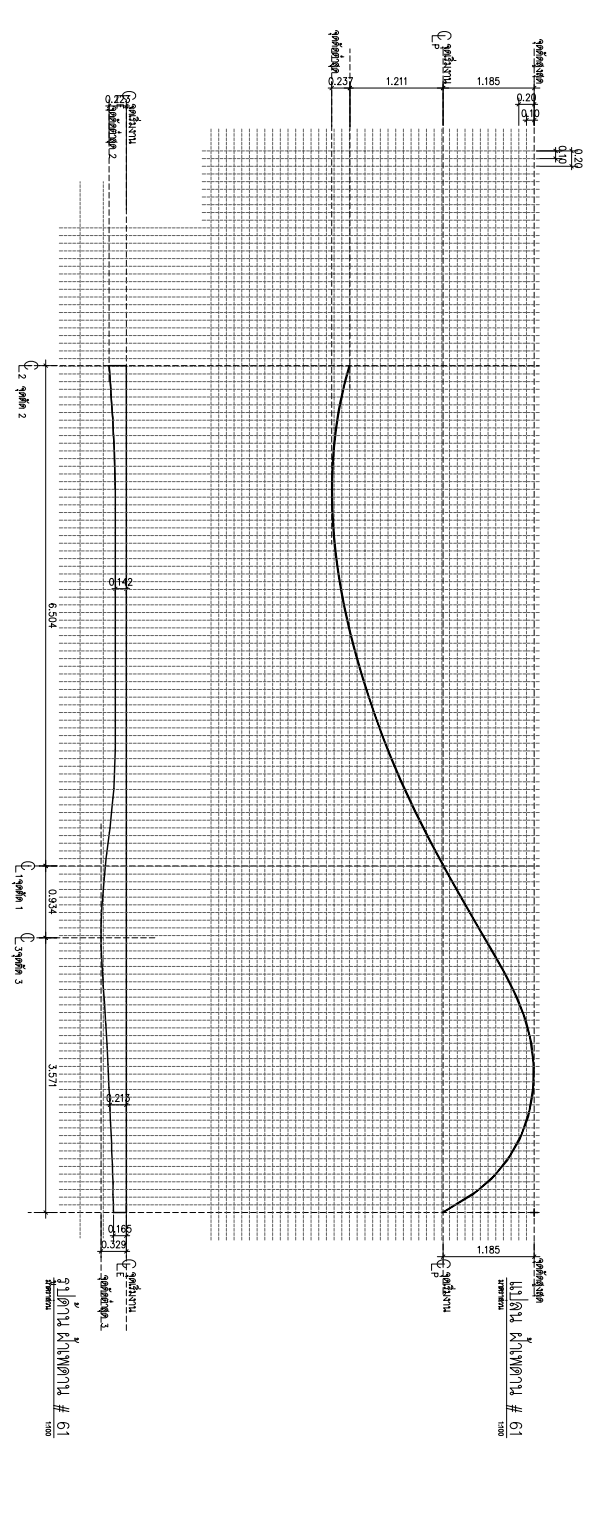
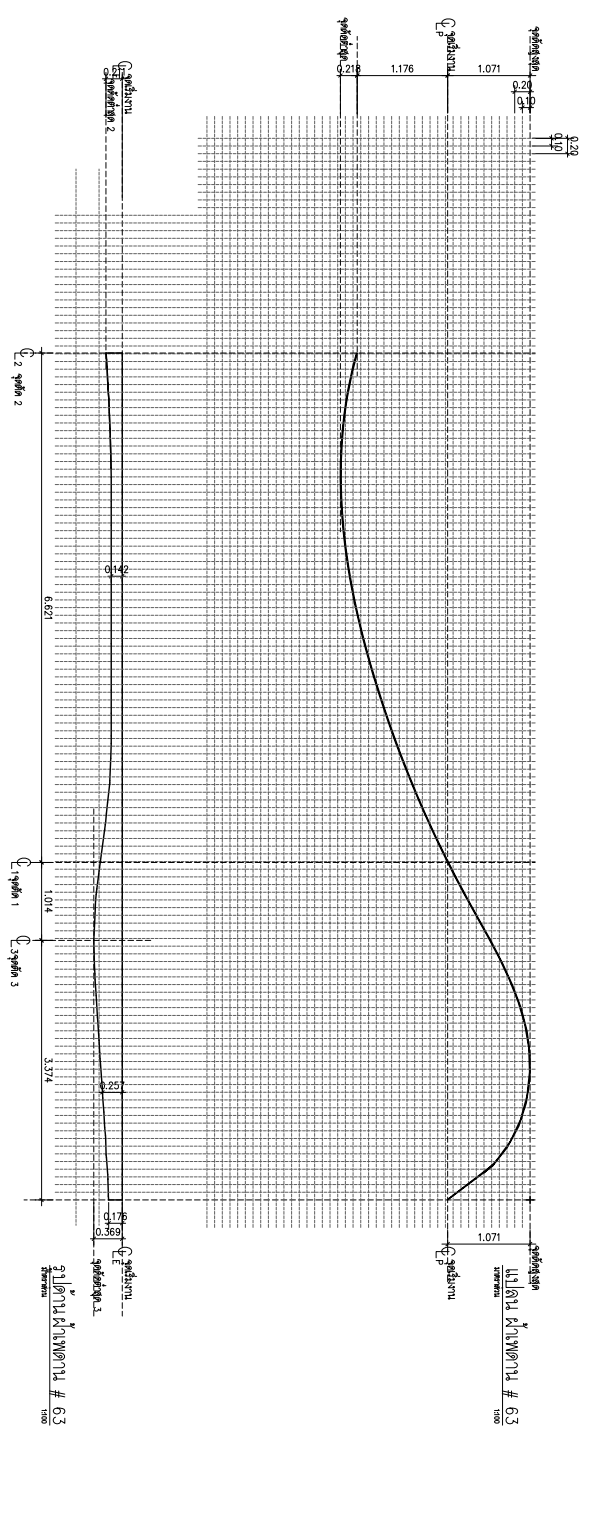
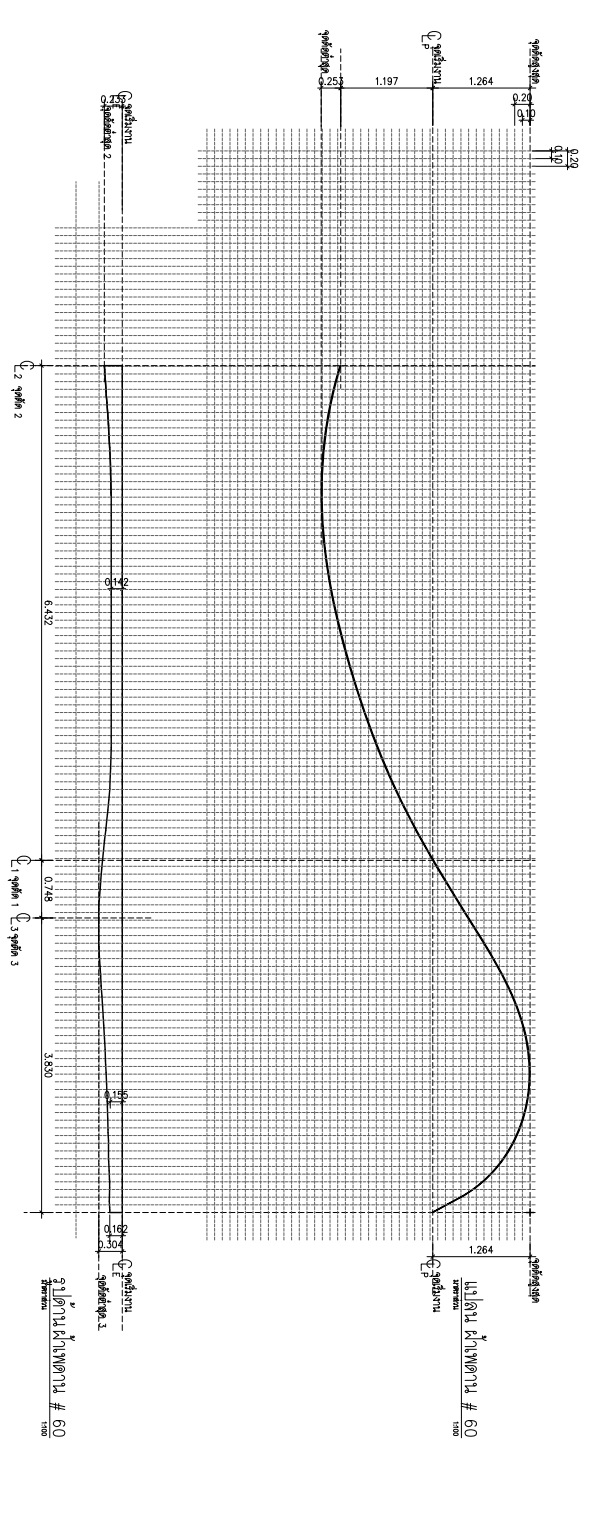
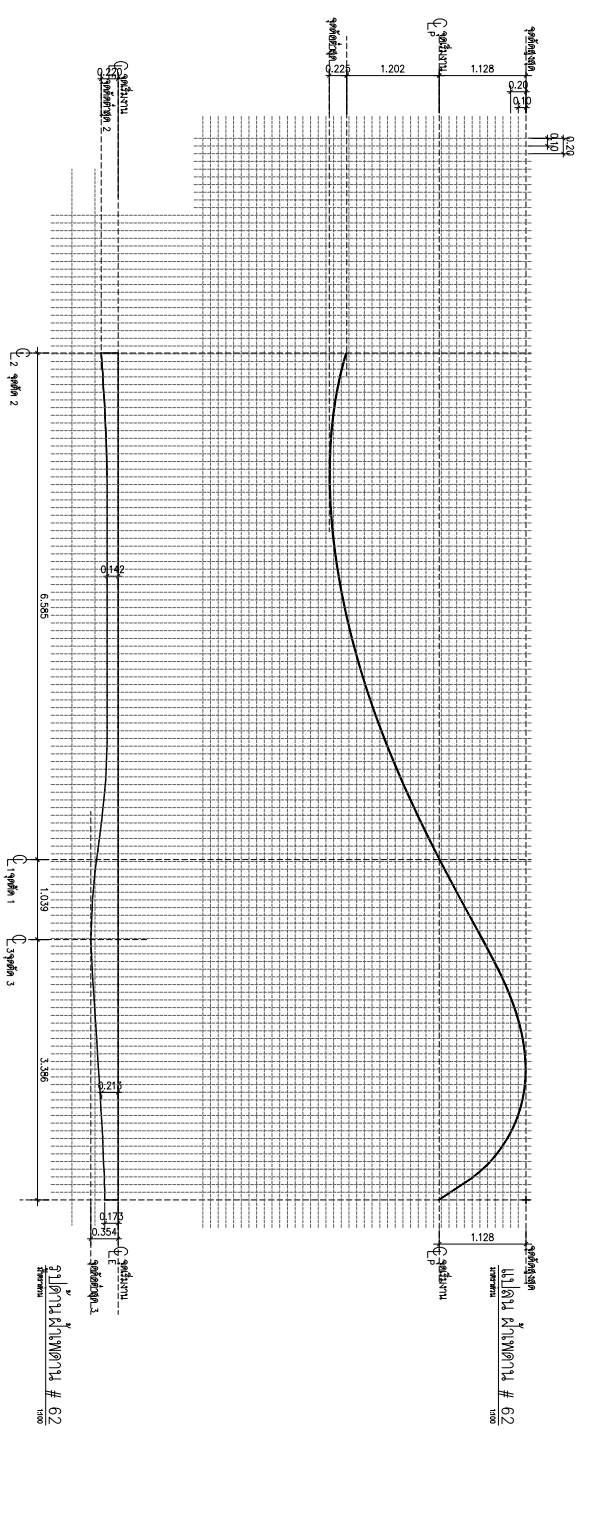
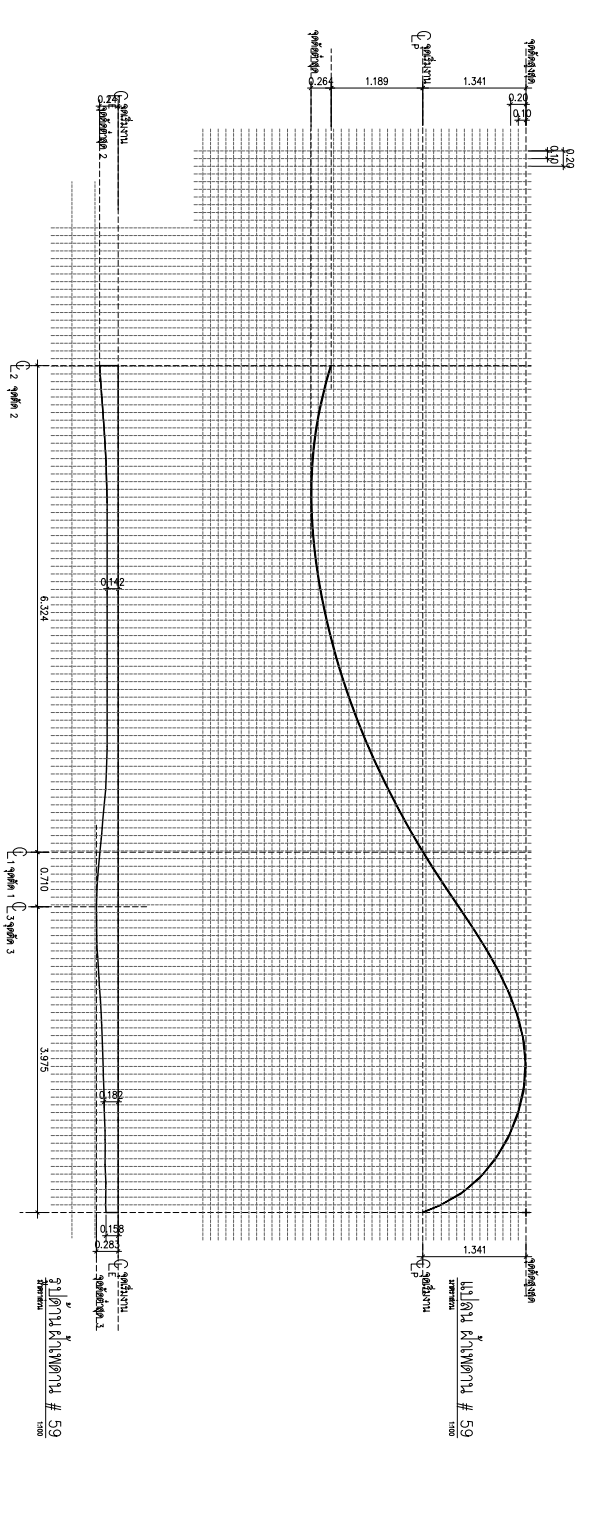

**บริษัท อดิษฐ์ ดีไซน์ จำกัด**  
 391 Sathuwan Road, Bangkok 10310  
 โทร: 02-252-8822  
 โทรสาร: 02-252-8823  
 อีเมล: info@adisu.com

**ONIS DESIGN**  
 391 Sathuwan Road, Bangkok 10310  
 โทร: 02-252-8822  
 โทรสาร: 02-252-8823  
 อีเมล: info@onisdesign.com

**โครงการ**  
 โครงการปรับปรุงพื้นที่  
 9 ซอยวิภาวดีรังสิต แขวงจตุจักร กรุงเทพฯ 10310

**ตำแหน่ง**  
 391 ซอยวิภาวดีรังสิต แขวงจตุจักร กรุงเทพฯ 10310

**สถาปนิก**  
 บริษัท อดิษฐ์ ดีไซน์ จำกัด  
 391 ซอยวิภาวดีรังสิต แขวงจตุจักร กรุงเทพฯ 10310

**ผู้ควบคุมโครงการ**  
 INTERIEN DESIGNER  
 โทร: 02-252-8822

**ผู้ออกแบบภูมิสถาปัตย์**  
 LANDSCAPE DESIGNER  
 โทร: 02-252-8822

**วิศวกรโครงสร้าง**  
 STRUCTURE ENGINEER  
 โทร: 02-252-8822

**วิศวกรไฟฟ้า**  
 ELECTRICAL ENGINEER  
 โทร: 02-252-8822

**แบบแปลน**  
 DRAWING TITLE: ภูมิสถาปัตย์

**จำนวนชุด**  
 DRAWING NUMBER: 15

**วันที่**  
 DATE: 27 08 65

**การแก้ไข**  
 REVISION: 23 08 65

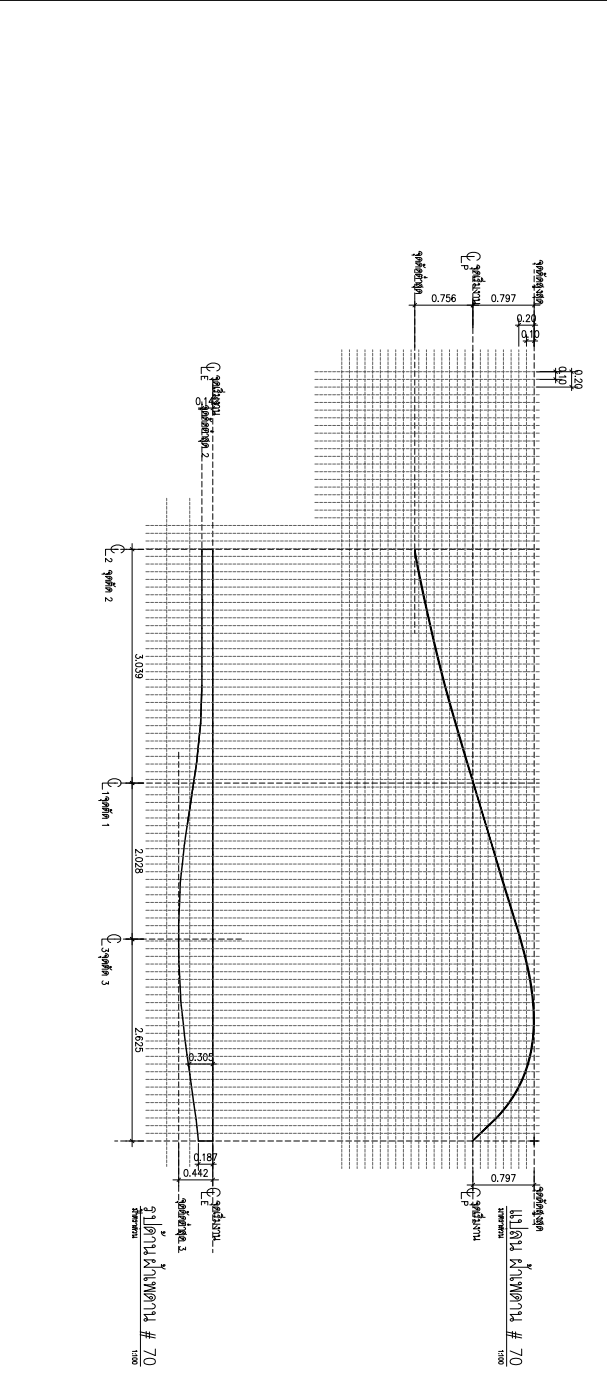
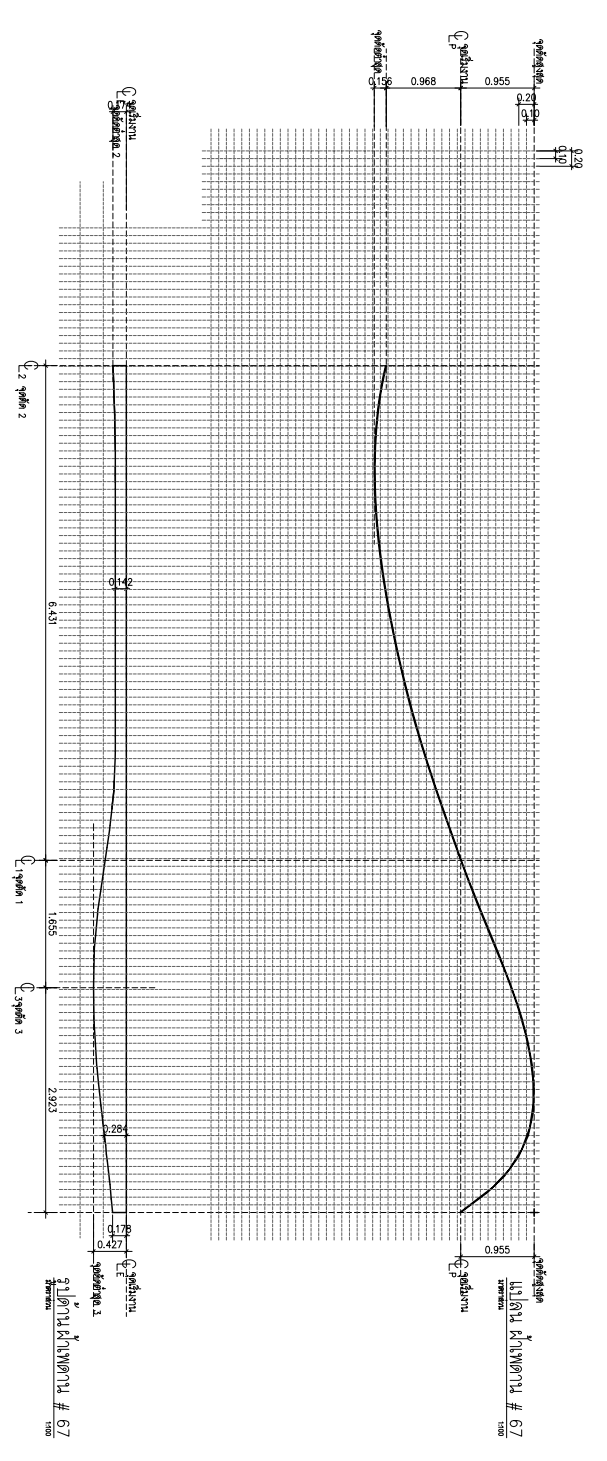
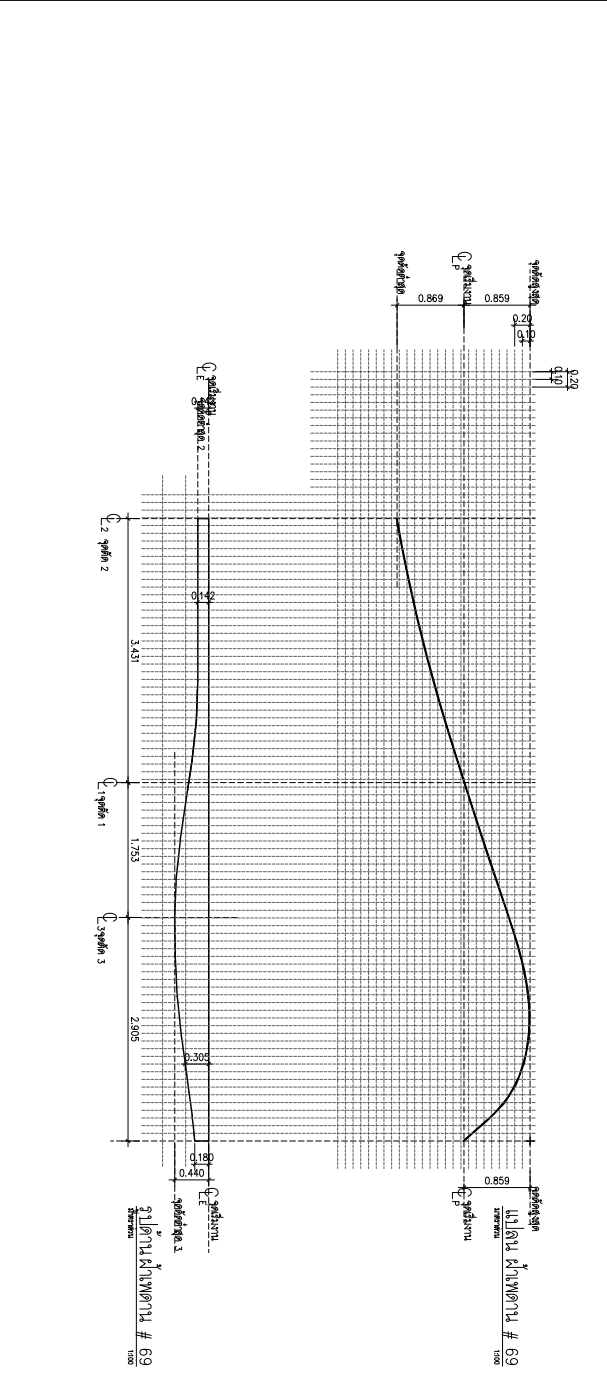
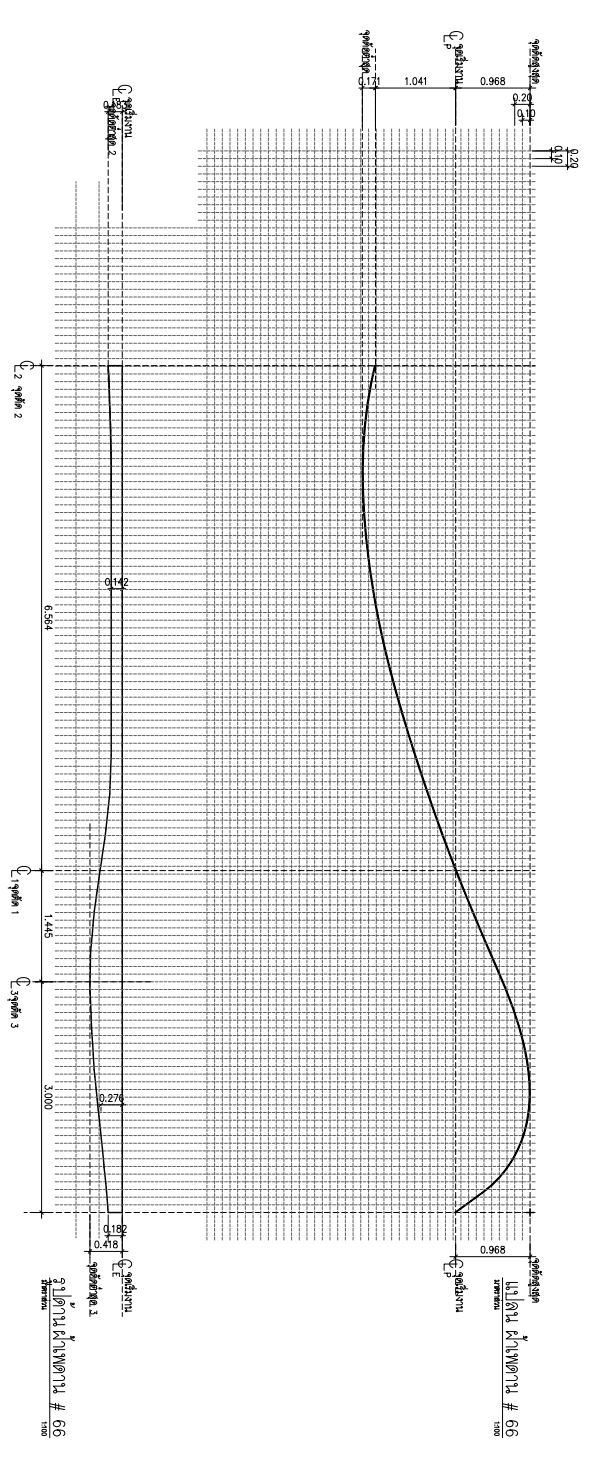
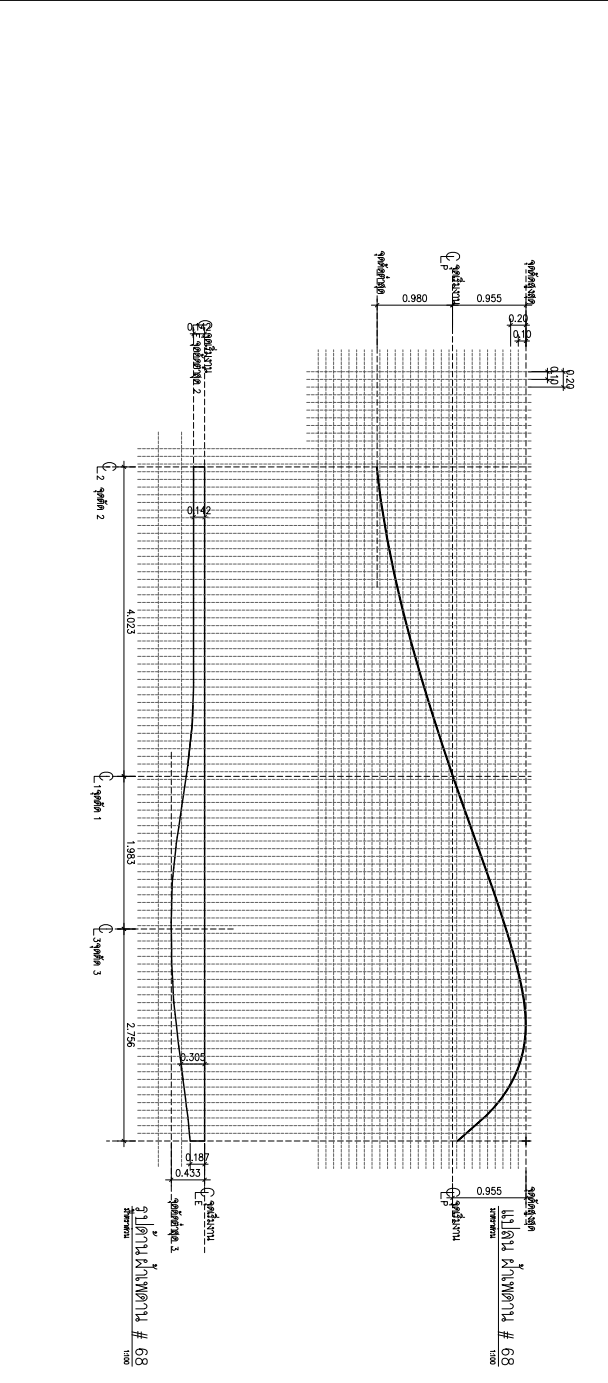
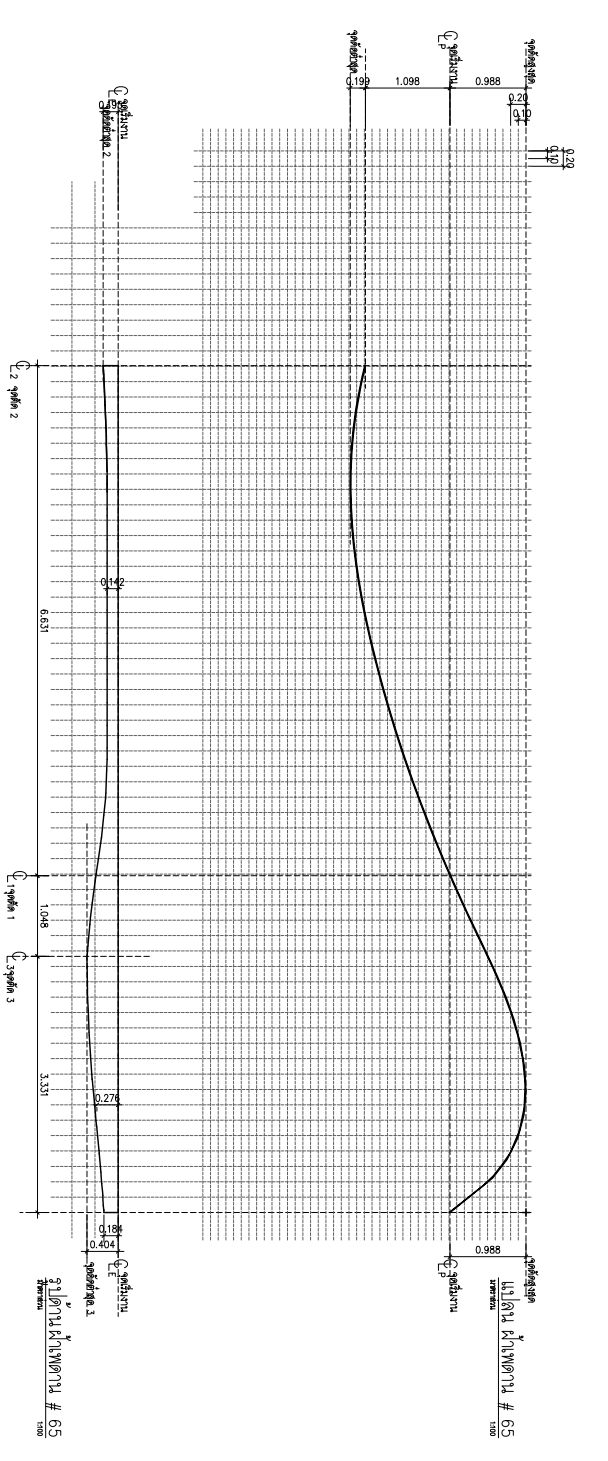

**บริษัท โอเนิส ดีไซน์ จำกัด**  
 391 Sukhvitaya Building 3rd Floor  
 140 Sukhvitaya Road, Sukhvitaya 10310  
 กรุงเทพฯ โทร: 089-088-6822  
 E-mail: info@onidesign.com

**ONIS DESIGN**  
 ONIS DESIGN CO., LTD.  
 391 Sukhvitaya Building 3rd Floor  
 140 Sukhvitaya Road, Sukhvitaya 10310  
 กรุงเทพฯ โทร: 089-088-6822  
 E-mail: info@onidesign.com

**คำตัดบตี**  
 JOB NO. TH\_2022

**ที่ตั้งโครงการ**  
 LOCATION: อาคารศูนย์การค้าและที่พักอาศัย  
 14 ซอย สุขวิท 23 แขวงคลองเตยใหม่  
 เขตคลองเตย กรุงเทพมหานคร 10110

**เจ้าของ**  
 OWNER: บริษัท อิมเมจ ดีเวลอปเม้นท์ จำกัด (มหาชน) กรุงเทพมหานคร

**สถาปนิก**  
 ARCHITECT: บริษัท อิมเมจ ดีเวลอปเม้นท์ จำกัด (มหาชน)  
 14 ซอย สุขวิท 23 แขวงคลองเตยใหม่  
 เขตคลองเตย กรุงเทพมหานคร 10110

**นักเขียนการ**  
 INTERIOR DESIGNER: *Worin*

**ออกแบบภูมิสถาปัตย์**  
 LANDSCAPE DESIGNER: *Worin*

**วิศวกรโครงสร้าง**  
 STRUCTURE ENGINEER: *Worin*

**วิศวกรไฟฟ้า**  
 ELECTRICAL ENGINEER: *Worin*

**แบบแปลน**  
 DRAWING TITLE: ภูมิสถาปัตย์ (10)

**ขนาดกระดาษ**  
 SCALE: 1 : 100

**REVISION :** 29 08 65

**APPROVED BY :**

**DATE :** 27 08 65

**DRAWING NUMBER :** MO.711

**TOTAL :** 15

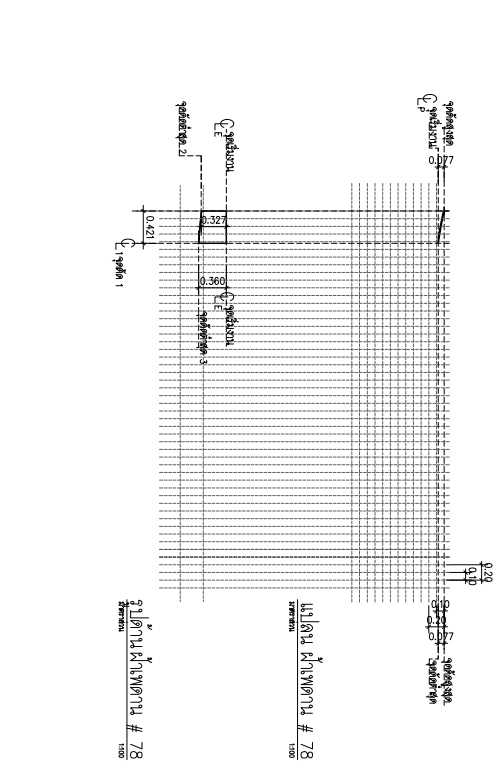
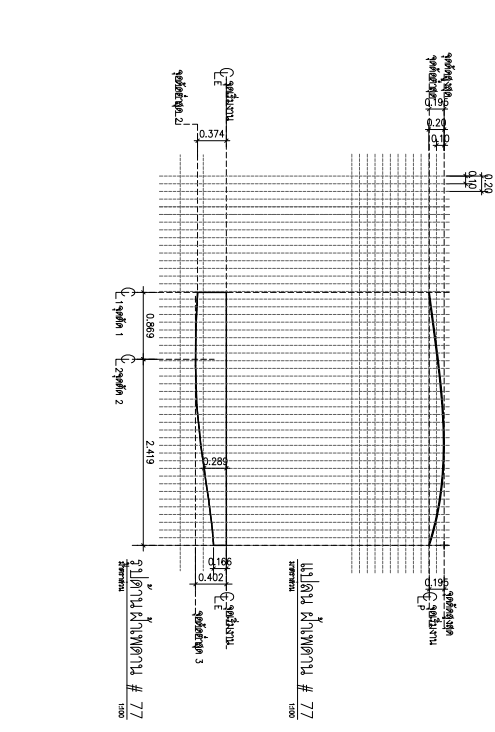
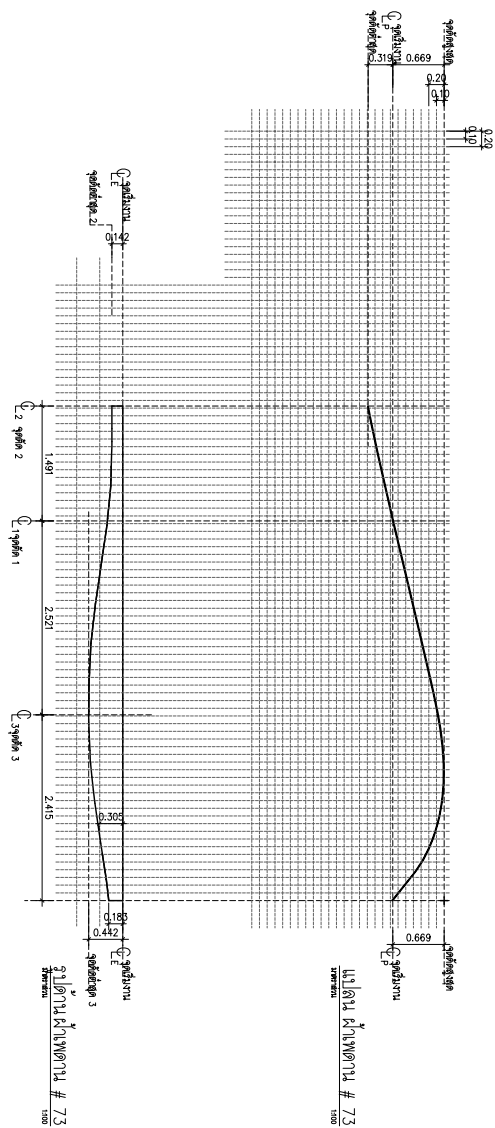
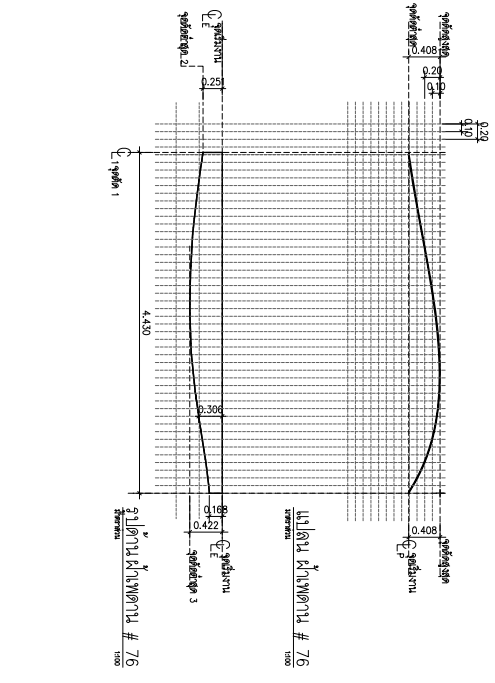
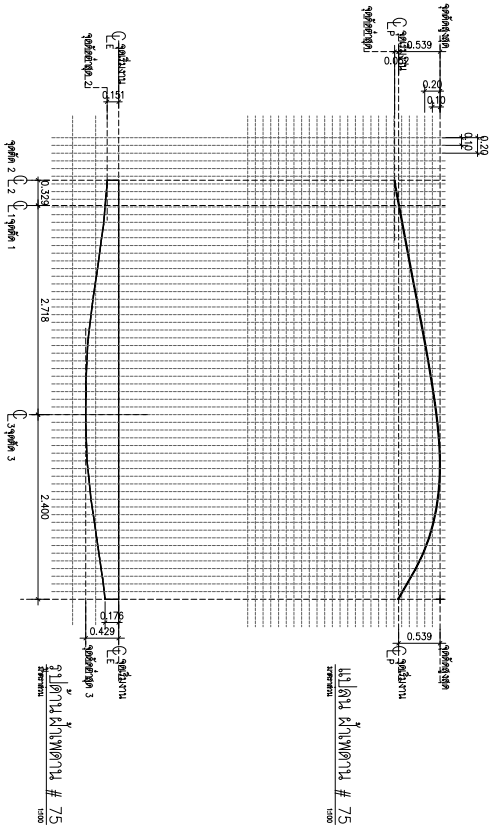
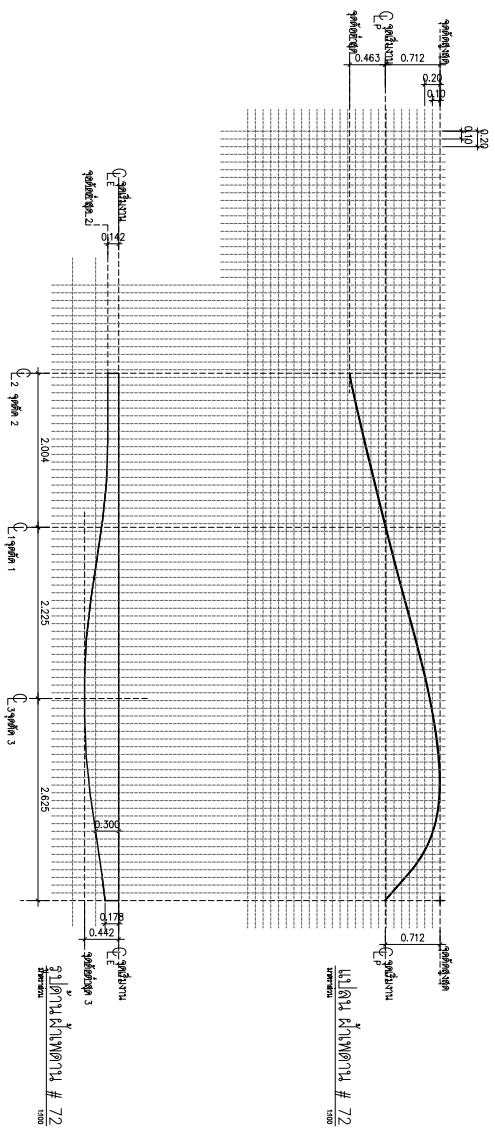
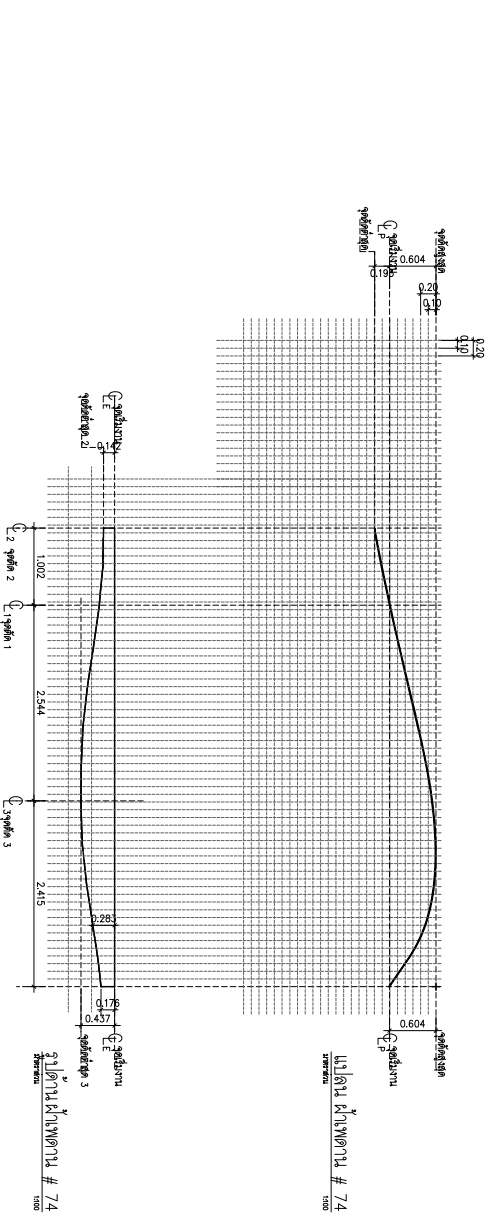
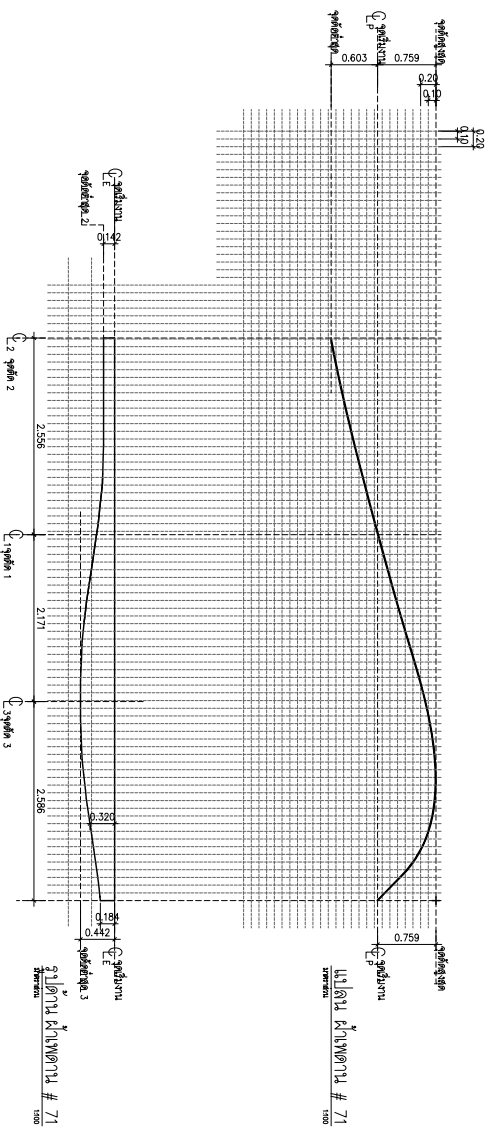

บริษัท โอนิส ดีไซน์ จำกัด  
391 Sathuwan Road, Bangkok 10310  
ONIS DESIGN  
391 ซอถวณ ถนนสุขุมวิท กรุงเทพฯ 10310  
Tel: 081-2-308-6822 Fax: 081-2-308-6820  
www.onisdesign.com

งานออกแบบสถาปัตย์  
JOB NO. TH\_2022  
โครงการ  
PROJECT: วิทยาลัยนานาชาติ มหาวิทยาลัยเทคโนโลยีพระจอมเกล้าธนบุรี

ที่ตั้งโครงการ  
LOCATION  
ถนนวิภาวดีรังสิต ซอย 114 แขวง ทุ่งพญาไท เขต ราชเทวี กรุงเทพมหานคร 10110

เจ้าของ  
OWNER  
มหาวิทยาลัยเทคโนโลยีพระจอมเกล้าธนบุรี (ปวท.ปวส.ปวช.) กรุงเทพมหานคร  
สถาปนิก  
ARCHITECT  
บริษัท โอนิส ดีไซน์ จำกัด  
114 ซอย ทุ่งพญาไท แขวง ทุ่งพญาไท เขต ราชเทวี กรุงเทพมหานคร 10110

ผู้ควบคุมการ  
INTERIOR DESIGNER  
นายวิชาญ อธิสุขศรี  
LANDSCAPE DESIGNER  
นายวิชาญ อธิสุขศรี

วิศวกรโครงสร้าง  
STRUCTURAL ENGINEER  
นายวิชาญ อธิสุขศรี  
วิศวกรไฟฟ้า  
ELECTRICAL ENGINEER  
นายวิชาญ อธิสุขศรี

แบบแปลน  
DRAWING TITLE  
แบบแปลนหน้าอาคาร (11)  
ขนาดกระดาษ  
SCALE  
1 : 100

REVISION : 29 08 65  
APPROVED BY :  
DATE : 27 08 65  
DRAWING NUMBER :  
NO.712 TOTAL : 15



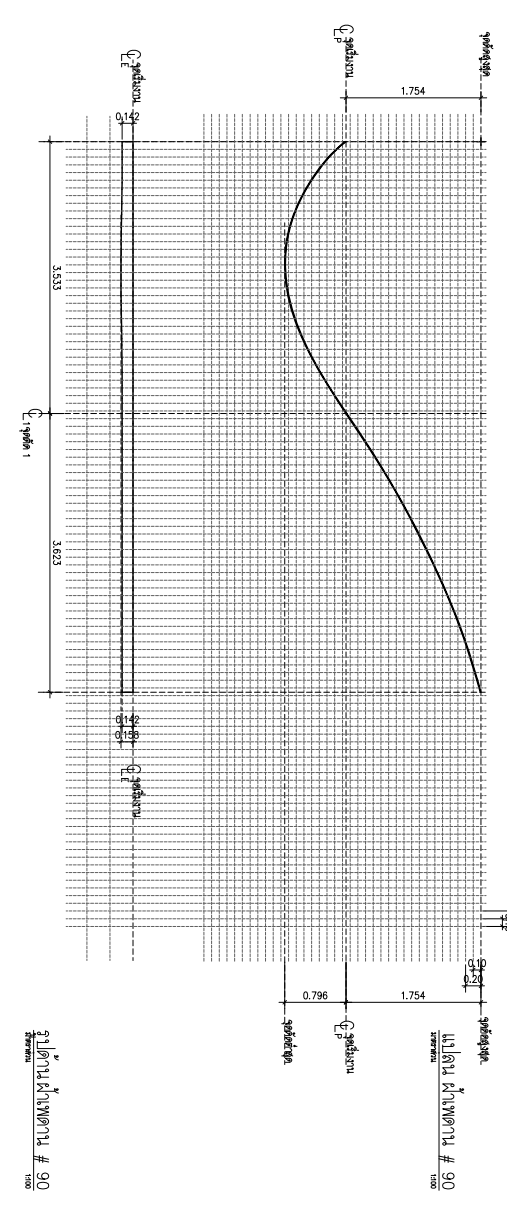
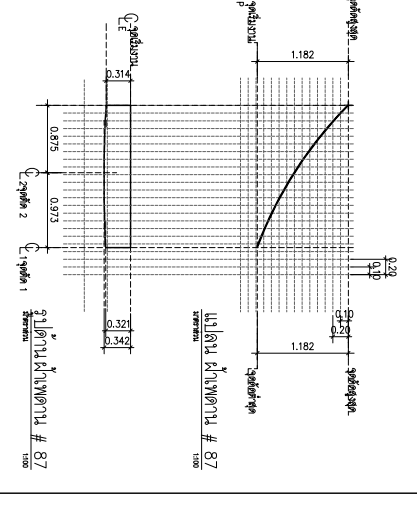
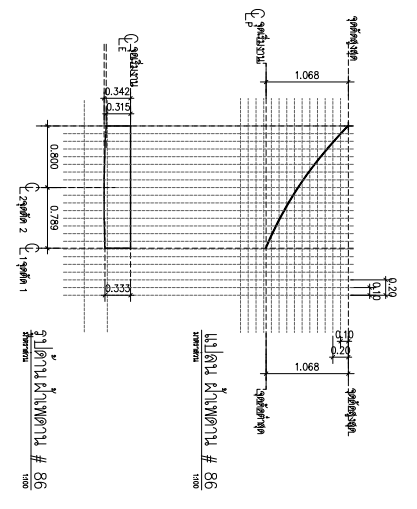
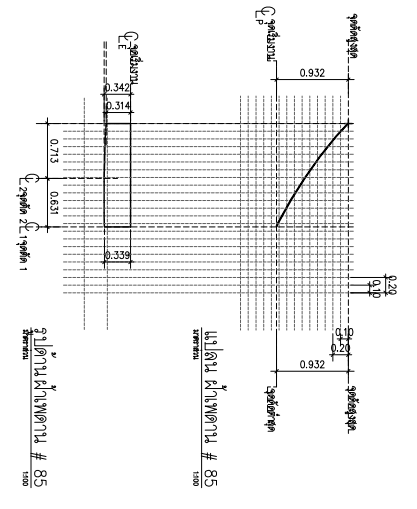
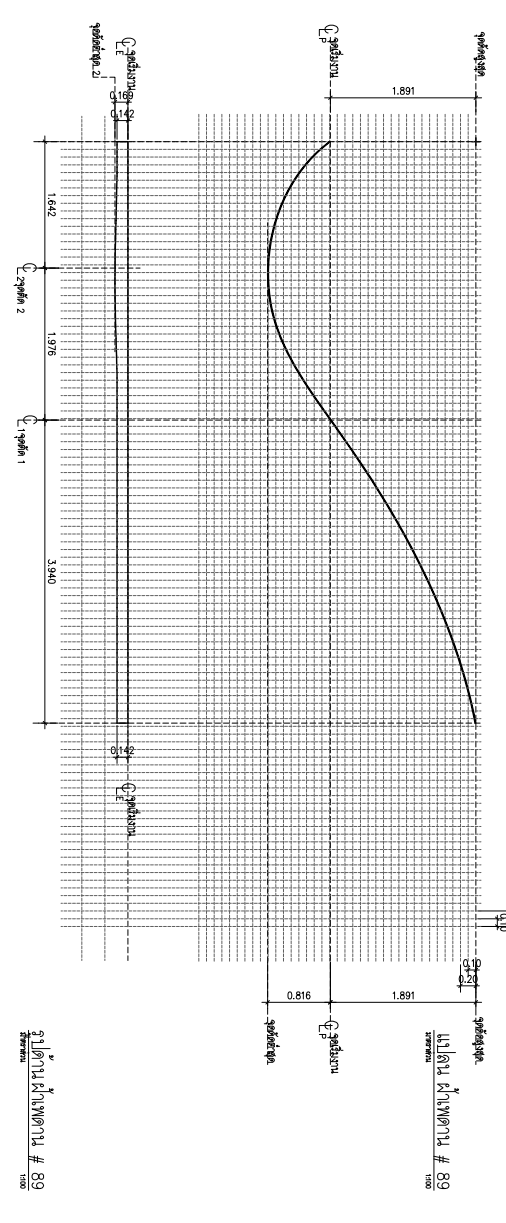
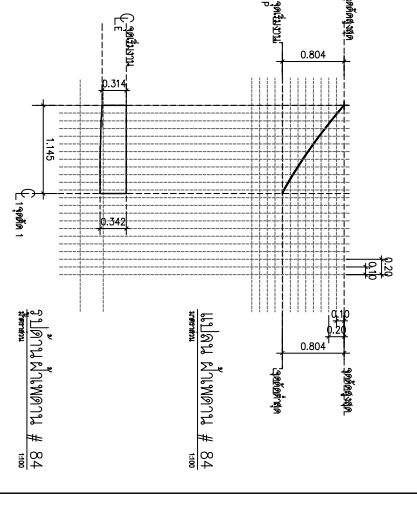
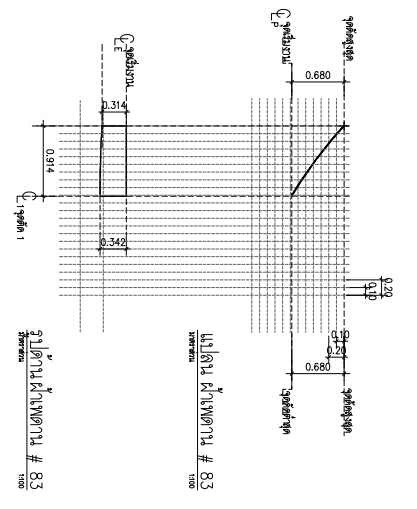
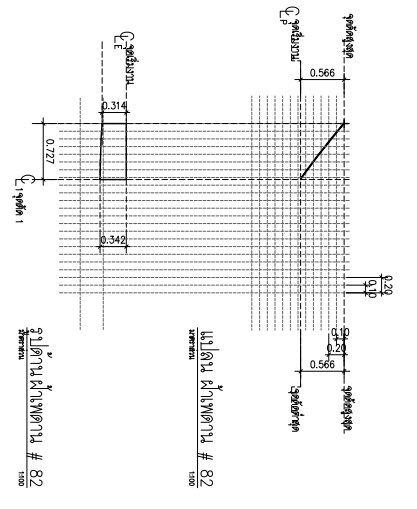
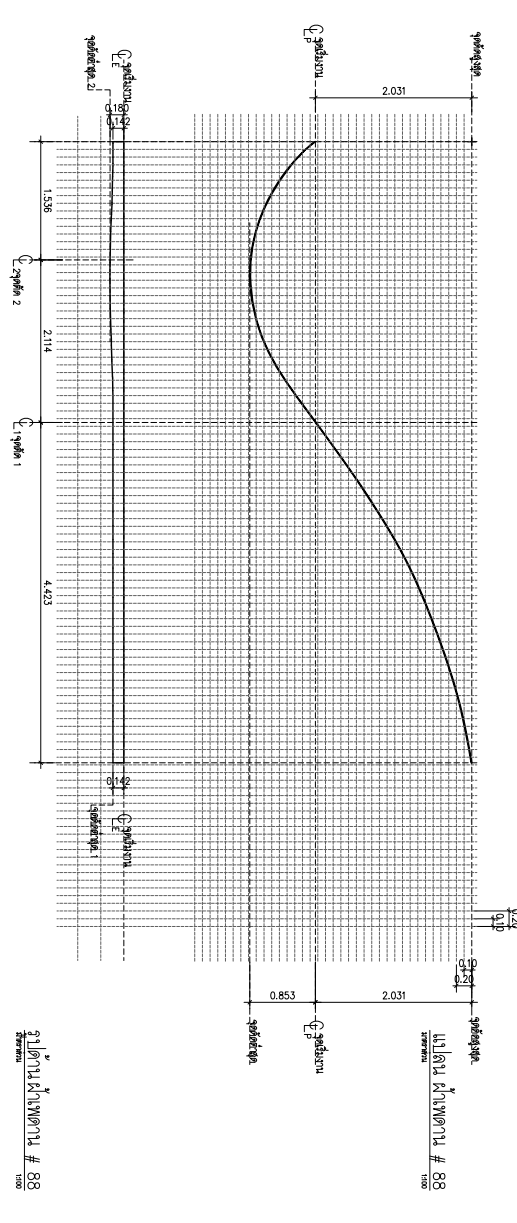
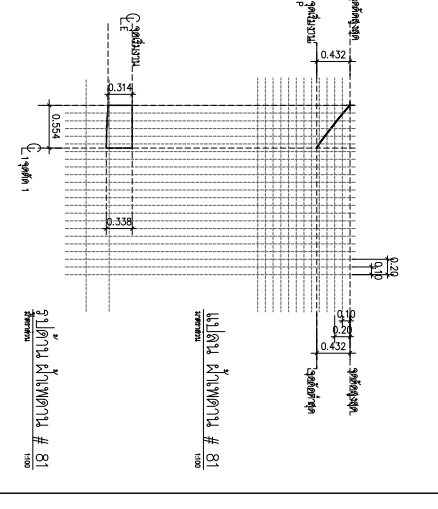
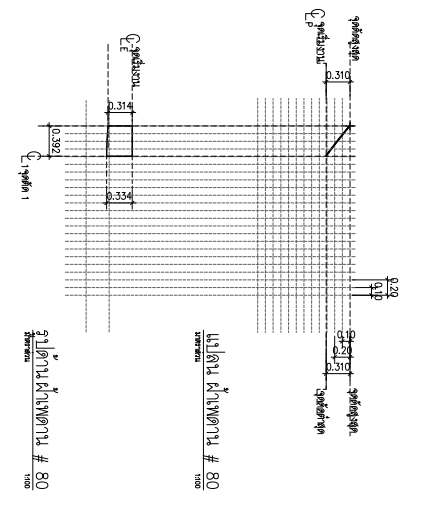
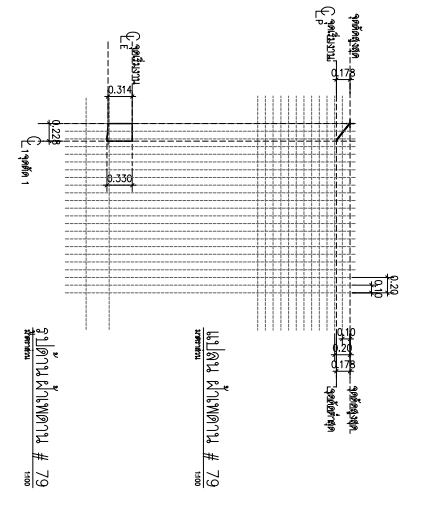

บริษัท โอนิส ดีไซน์ จำกัด  
391 ซอยสุขุมวิท แขวงคลองเตยเหนือ  
เขต สุขุมวิท กรุงเทพมหานคร 10310  
โทรศัพท์ : 02-262-4822  
โทรสาร : 02-262-4823  
E-mail : onisdesign@gmail.com  
www.onisdesign.com

คำดับที่  
JOB NO. TH\_2022\_

ที่ตั้งโครงการ  
LOCATION  
โครงการพัฒนาระบบสาธารณูปโภค  
บริเวณพื้นที่โครงการ (บริเวณพื้นที่)  
กรุงเทพมหานคร เขตคลองเตย  
เลขที่ 391 ซอยสุขุมวิท 31  
แขวงคลองเตยเหนือ เขตสุขุมวิท  
กรุงเทพมหานคร 10310

เจ้าของ  
OWNER  
บริษัท โอนิส ดีไซน์ จำกัด (บริษัท)  
กรุงเทพมหานคร เขตคลองเตย  
เลขที่ 391 ซอยสุขุมวิท 31  
แขวงคลองเตยเหนือ เขตสุขุมวิท  
กรุงเทพมหานคร 10310

ผู้จัดการ  
MANAGER  
นาย โอนิส ดีไซน์ จำกัด (บริษัท)  
กรุงเทพมหานคร เขตคลองเตย  
เลขที่ 391 ซอยสุขุมวิท 31  
แขวงคลองเตยเหนือ เขตสุขุมวิท  
กรุงเทพมหานคร 10310

วิศวกร  
ENGINEER  
นาย โอนิส ดีไซน์ จำกัด (บริษัท)  
กรุงเทพมหานคร เขตคลองเตย  
เลขที่ 391 ซอยสุขุมวิท 31  
แขวงคลองเตยเหนือ เขตสุขุมวิท  
กรุงเทพมหานคร 10310

แบบแปลน  
DRAWING TITLE  
แบบแปลนหน้าอาคาร (12)

REVISION : 23 08 65  
APPROVED BY :  
DATE : 27 08 65  
DRAWING NUMBER :  
NO.713 TOTAL : 15

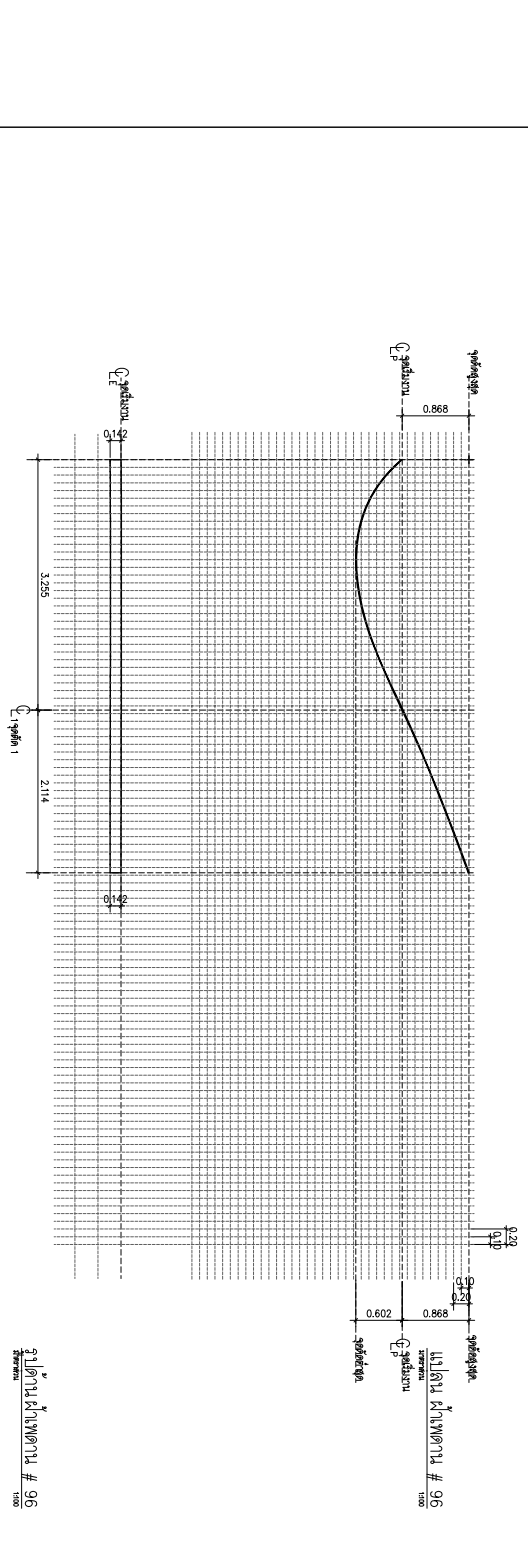
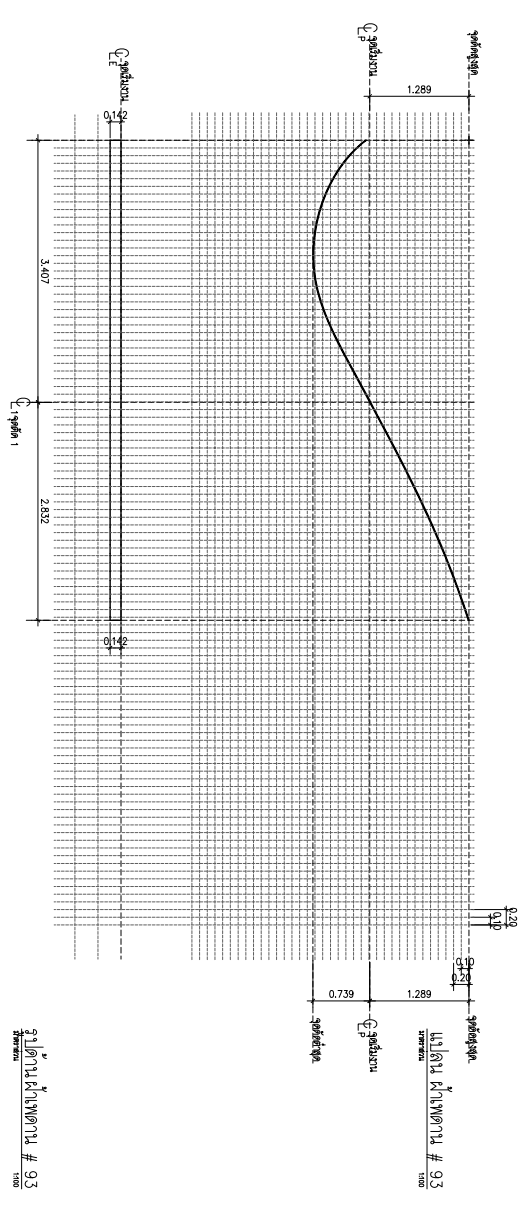
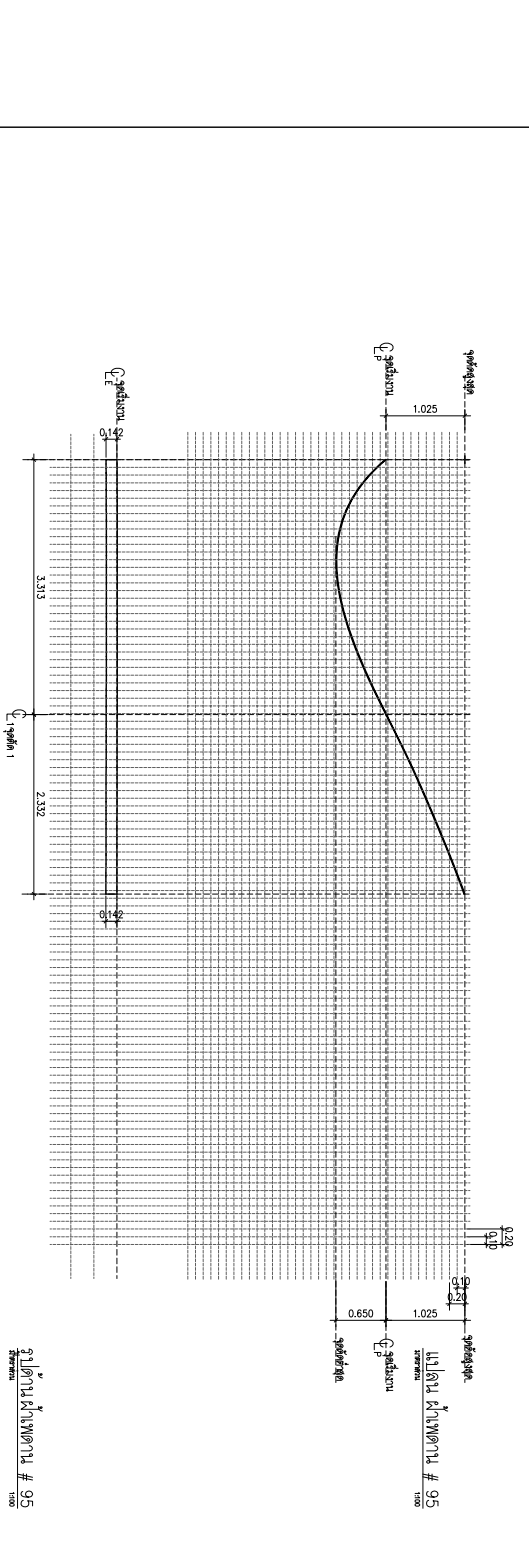
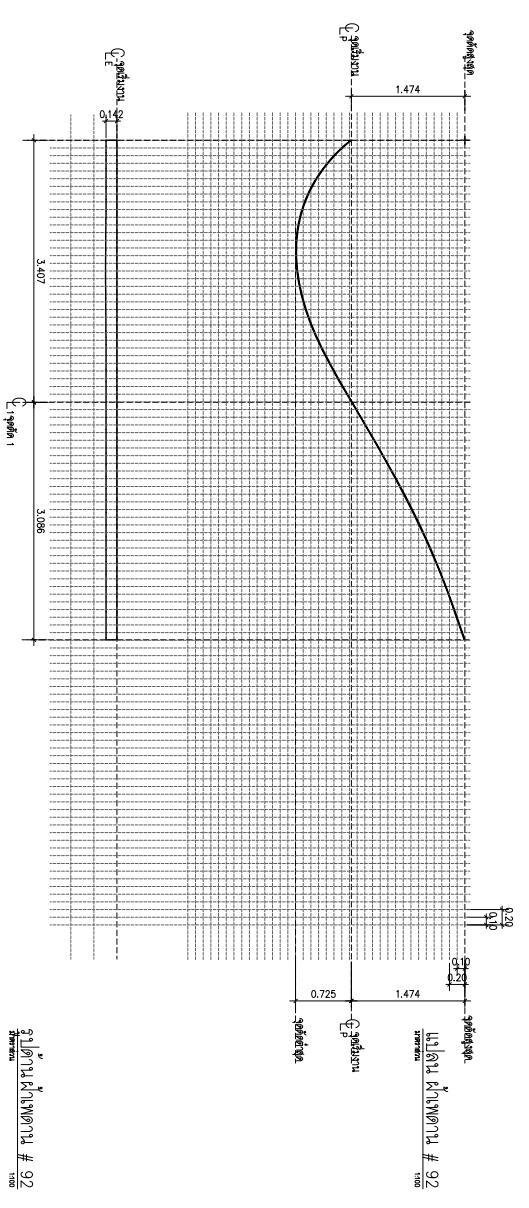
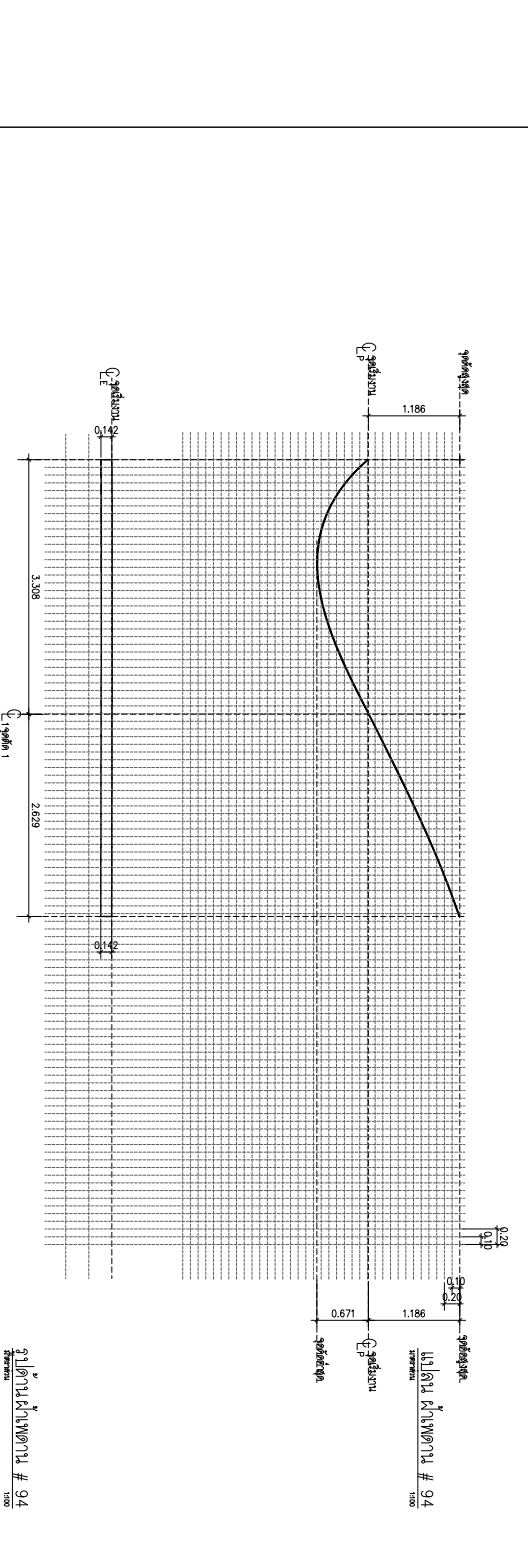
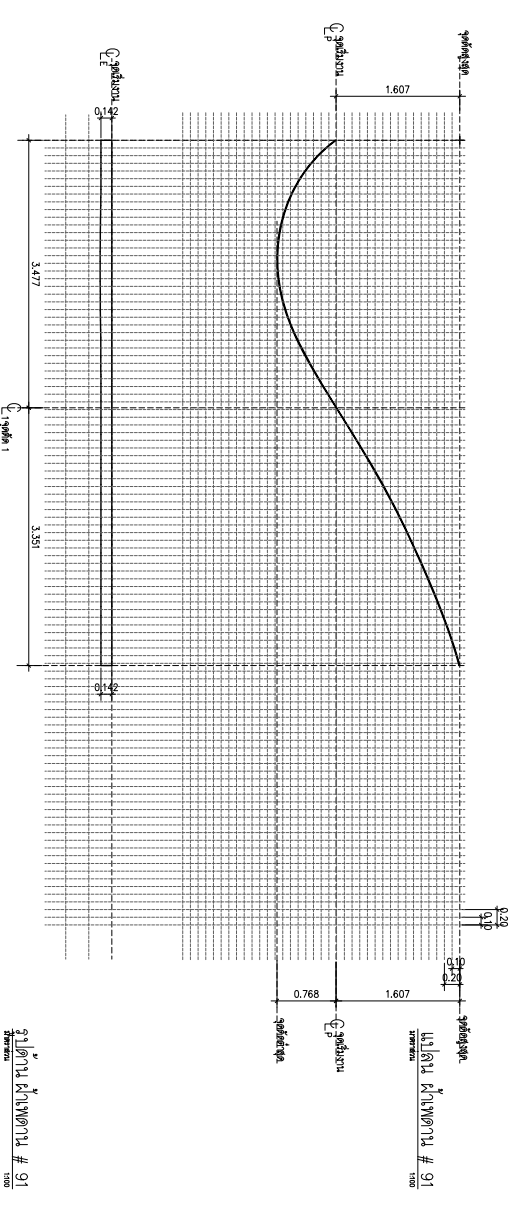

บริษัท โอนิส ดีไซน์ จำกัด  
391 ซอยสุขุมวิท 27 ถนนสุขุมวิท แขวงคลองเตย เขตคลองเตย กรุงเทพมหานคร 10310  
โทรศัพท์ : 02-262-8822 โทรสาร : 02-262-8826  
E-mail : onisdesign@onisdesign.com onisdesign@gmail.com

ตำแหน่งที่  
JOB NO. TH\_2022  
โครงการ  
PROJECT: โครงการปรับปรุงอาคาร  
อาคารเรียนประถมศึกษา 1

ที่ตั้งโครงการ  
LOCATION:  
อาคารเรียนประถมศึกษา 1 ซอยสุขุมวิท 27 แขวงคลองเตย เขตคลองเตย กรุงเทพมหานคร 10310

เจ้าของ  
OWNER:  
บริษัท ออมสิน จำกัด (มหาชน) กรุงเทพมหานคร  
สถาปนิก  
ARCHITECT:  
บริษัท ออมสิน จำกัด (มหาชน) กรุงเทพมหานคร

ผู้ควบคุมโครงการ  
INTERIOR DESIGNER:  
นางสาว ออมสิน จำกัด (มหาชน) กรุงเทพมหานคร

วิศวกรโครงสร้าง  
STRUCTURE ENGINEER:  
นาย ออมสิน จำกัด (มหาชน) กรุงเทพมหานคร

แบบแปลนสถาปัตย์  
DRAWING TITLE:  
แบบแปลนสถาปัตย์ (13)

REVISION : 23 08 65  
APPROVED BY :  
DATE : 27 08 65  
DRAWING NUMBER :  
NO.714 TOTAL : 15

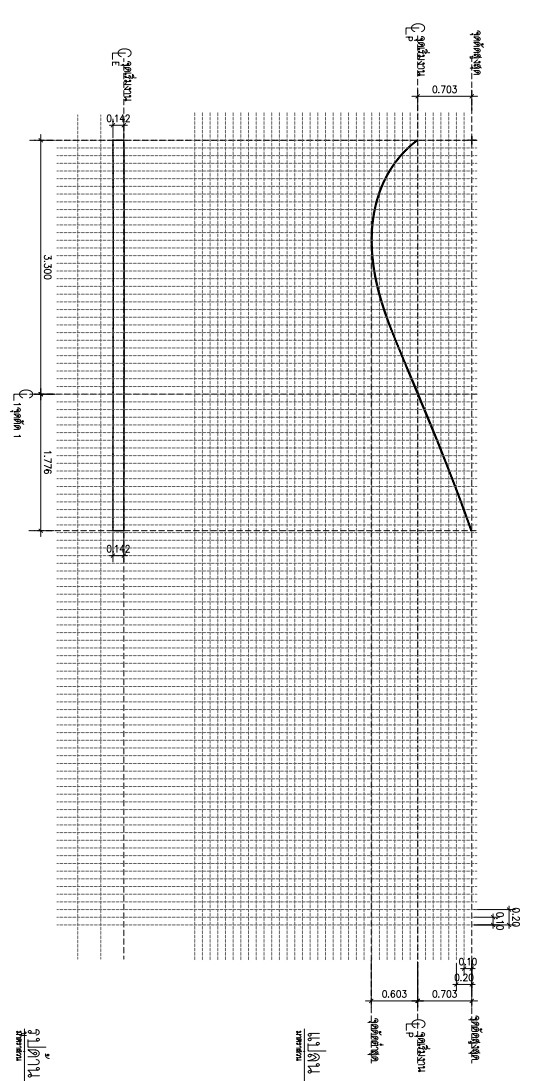

แปลน หน้าอาคาร # 97  
มาตราส่วน 1:100

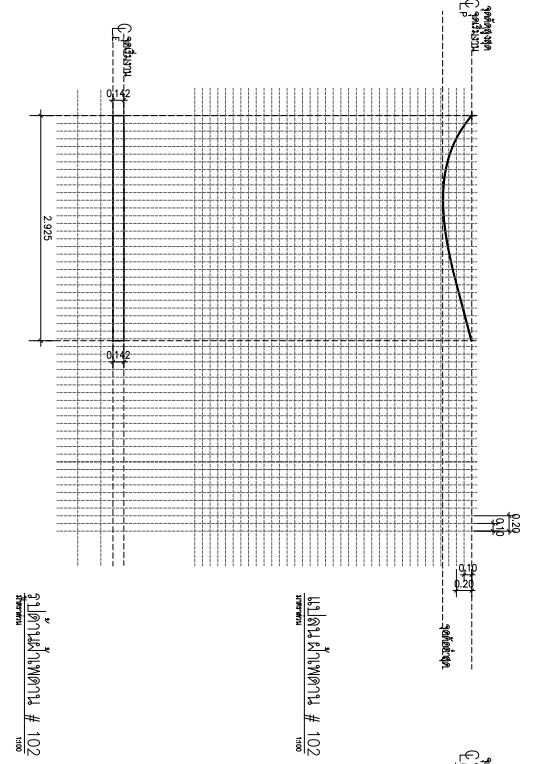

แปลน หน้าอาคาร # 98  
มาตราส่วน 1:100

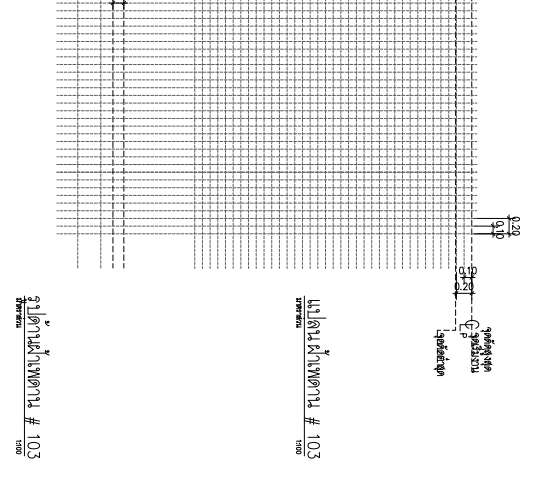

แปลน หน้าอาคาร # 99  
มาตราส่วน 1:100

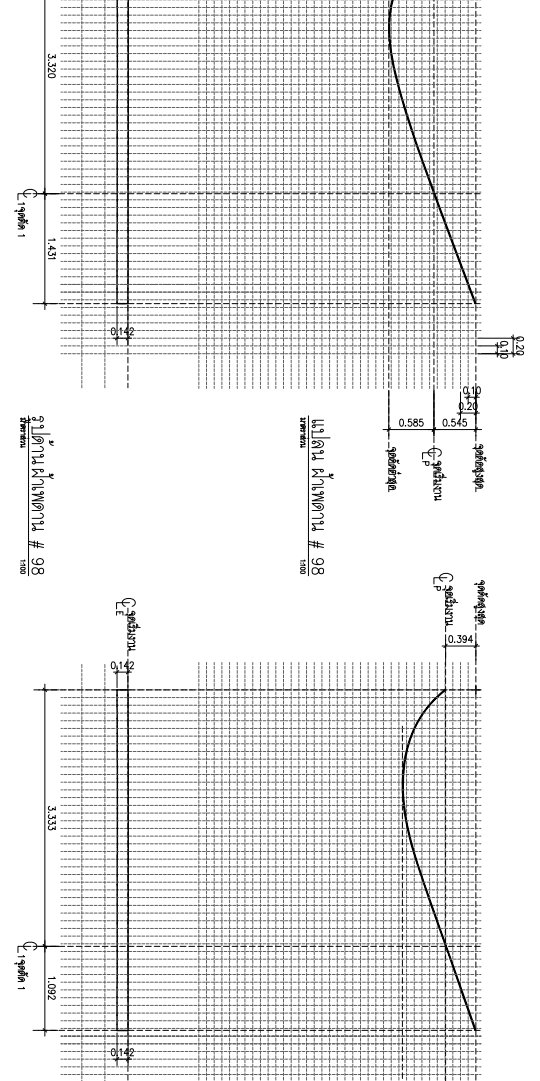

แปลน หน้าอาคาร # 100  
มาตราส่วน 1:100



แปลน หน้าอาคาร # 101  
มาตราส่วน 1:100



แปลน หน้าอาคาร # 102  
มาตราส่วน 1:100

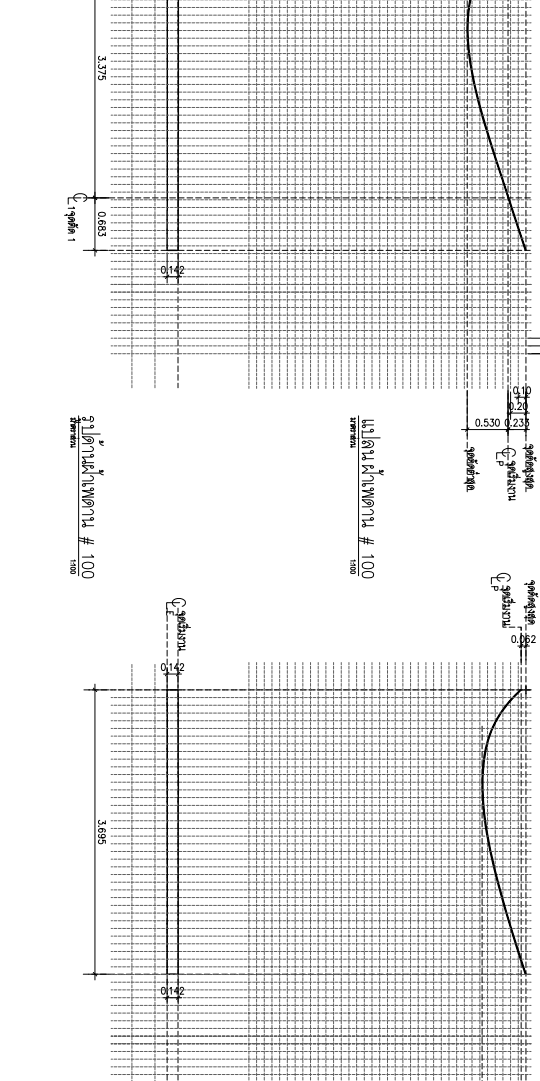

แปลน หน้าอาคาร # 103  
มาตราส่วน 1:100



แปลน หน้าอาคาร # 104  
มาตราส่วน 1:100



แปลน หน้าอาคาร # 105  
มาตราส่วน 1:100



บริษัท โอนิส ดีไซน์ จำกัด  
391 Sathuwan Road, Bangkok 10310  
Tel: 089 2 308 4522 Fax: 089 2 308 4523  
www.onisdesign.com

ลำดับที่ JOB NO. TH\_2022  
โครงการ PROJECT: โครงการปรับปรุงพื้นที่  
อาคารเรียนชั้นเรียน อาคารเรียน

ที่ตั้งโครงการ LOCATION:  
อาคารเรียนชั้นเรียน อาคารเรียนชั้นเรียน  
114 ซอย สุขุมวิท 23 แขวงคลองเตย  
เขตคลองเตย กรุงเทพมหานคร 10110

เจ้าของ OWNER: บริษัท อธิปไตย จำกัด  
สถาปนิก ARCHITECT: บริษัท อธิปไตย จำกัด  
เลขที่ 308 ซอย สุขุมวิท 23 แขวงคลองเตย  
เขตคลองเตย กรุงเทพมหานคร 10110

ผู้ควบคุมการก่อสร้าง SUPERVISOR: นาย อธิปไตย  
ผู้ออกแบบภูมิสถาปัตย์ LANDSCAPE DESIGNER: นาย อธิปไตย

วิศวกรโครงสร้าง STRUCTURE ENGINEER: นาย อธิปไตย  
วิศวกรไฟฟ้า ELECTRICAL ENGINEER: นาย อธิปไตย

แบบแปลน DRAWING TITLE: ภูมิสถาปัตย์ (1-4)  
ขนาดกระดาษ DRAWING SIZE: A3  
สเกล SCALE: 1 : 100

REVISION : 29 08 65  
APPROVED BY :  
DATE : 27 08 65  
DRAWING NUMBER :  
MO.715 TOTAL : 15

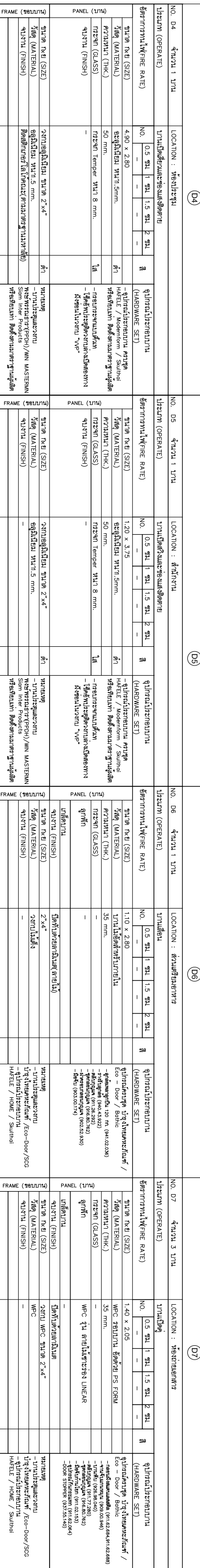
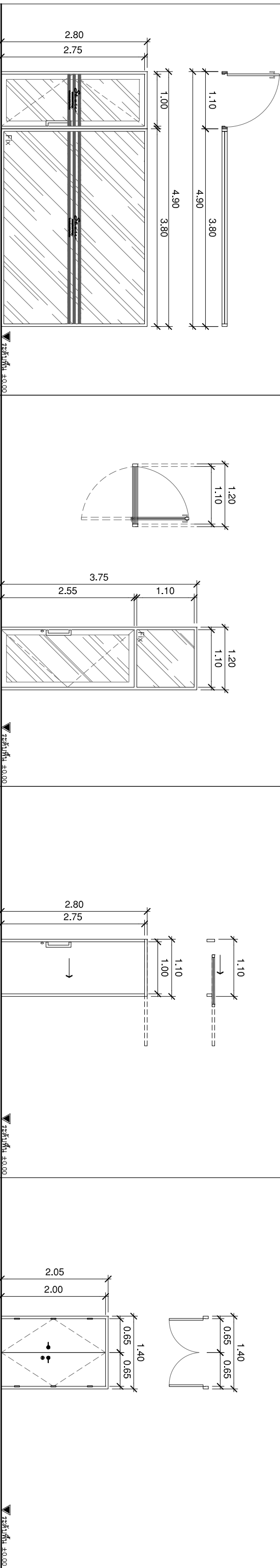
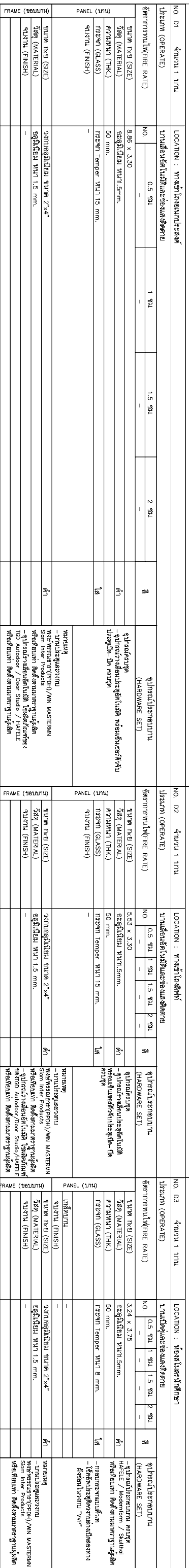
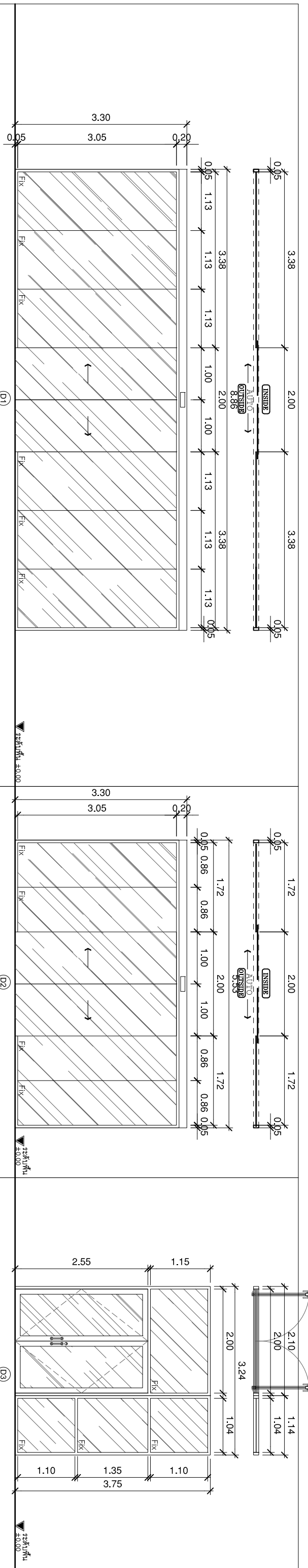

NO.	จำนวนบาน	ประเภทบาน	LOCATION	รายละเอียด
NO. D1	จำนวนบาน 1 บาน	ประเภทบาน	LOCATION : ห้องประชุม	รายละเอียด
NO. D2	จำนวนบาน 1 บาน	ประเภทบาน	LOCATION : ห้องประชุม	รายละเอียด
NO. D3	จำนวนบาน 1 บาน	ประเภทบาน	LOCATION : ห้องประชุม	รายละเอียด
NO. D4	จำนวนบาน 1 บาน	ประเภทบาน	LOCATION : ห้องประชุม	รายละเอียด
NO. D5	จำนวนบาน 1 บาน	ประเภทบาน	LOCATION : ห้องประชุม	รายละเอียด
NO. D6	จำนวนบาน 1 บาน	ประเภทบาน	LOCATION : ห้องประชุม	รายละเอียด
NO. D7	จำนวนบาน 3 บาน	ประเภทบาน	LOCATION : ห้องประชุม	รายละเอียด

**บริษัท โอเนิส ดีไซน์ จำกัด**  
391 Sathuwan Road, Bangkok 10310  
Tel: 02-250-8822

**ONIS DESIGN**  
ONIS DESIGN CO., LTD.

**ผู้จัดทำ**  
JOB NO. TH\_2022

**ชื่อโครงการ**  
PROJECT: ...

**ผู้ออกแบบ**  
ARCHITECT: ...

**ผู้ควบคุมงาน**  
OWNER: ...

**ผู้ออกแบบภูมิสถาปัตย์**  
LANDSCAPE DESIGN: ...

**แบบแปลนสถาปัตย์**  
DRAWING TITLE: ...

**ขนาดกระดาษ**  
SCALE: 1 : 75

**REVISION**  
REVISION : 28 08 65

**APPROVED BY**  
DATE : 27 08 65

**DRAWING NUMBER**  
DW.101



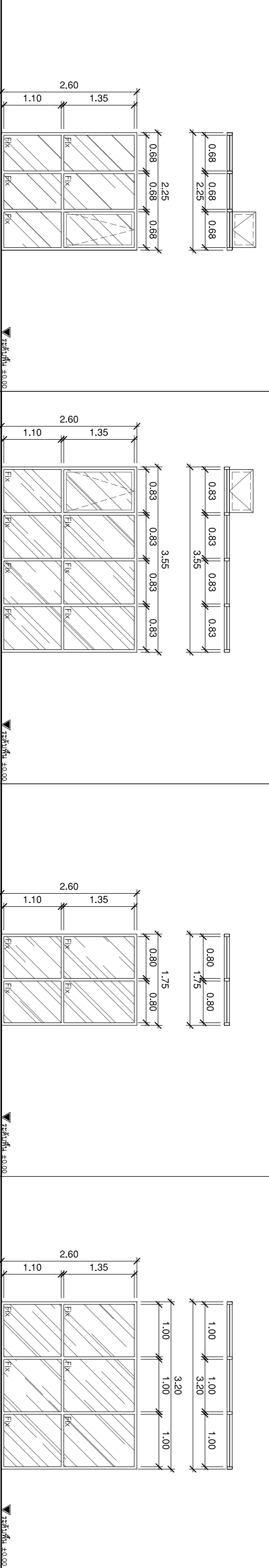
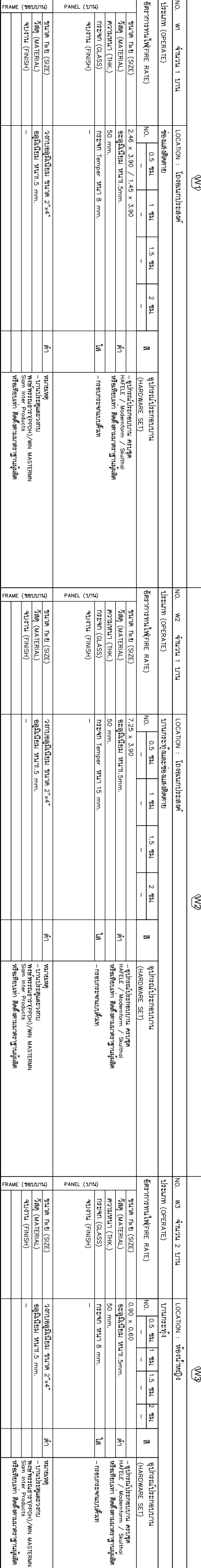
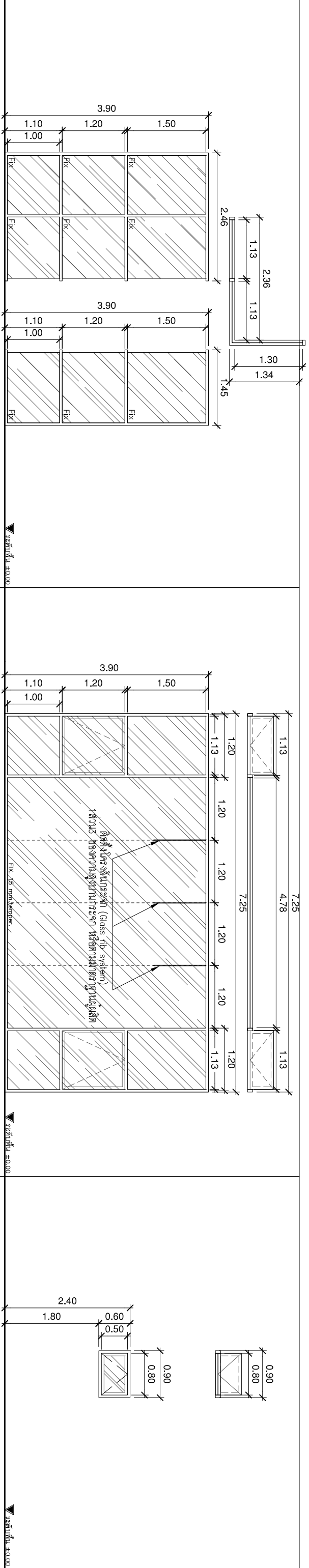

NO. WINDOW	WINDOW TYPE	LOCATION	HARDWARE SET			REMARKS
			NO.	1	2	
NO. W4	OPERATE	LOCATION : ห้องโถงใต้ถุนอาคาร	HARDWARE SET			- ประตูเปิด-ปิดอัตโนมัติ - ประตูเปิด-ปิดอัตโนมัติ / MM MASTERMAN - ประตูเปิด-ปิดอัตโนมัติ
			NO.	1	2	
			2.25 x 2.60	2.25	0.68	
			50 mm.	50 mm.	50 mm.	
NO. W5	OPERATE	LOCATION : ห้องโถงใต้ถุนอาคาร	HARDWARE SET			- ประตูเปิด-ปิดอัตโนมัติ - ประตูเปิด-ปิดอัตโนมัติ / MM MASTERMAN - ประตูเปิด-ปิดอัตโนมัติ
			NO.	1	2	
			3.55 x 2.60	3.55	0.83	
			50 mm.	50 mm.	50 mm.	
NO. W6	OPERATE	LOCATION : ห้องโถงใต้ถุนอาคาร	HARDWARE SET			- ประตูเปิด-ปิดอัตโนมัติ - ประตูเปิด-ปิดอัตโนมัติ / MM MASTERMAN - ประตูเปิด-ปิดอัตโนมัติ
			NO.	1	2	
			1.75 x 2.60	1.75	0.80	
			50 mm.	50 mm.	50 mm.	
NO. W7	OPERATE	LOCATION : ห้องโถงใต้ถุนอาคาร	HARDWARE SET			- ประตูเปิด-ปิดอัตโนมัติ - ประตูเปิด-ปิดอัตโนมัติ / MM MASTERMAN - ประตูเปิด-ปิดอัตโนมัติ
			NO.	1	2	
			3.20 x 2.60	3.20	1.00	
			50 mm.	50 mm.	50 mm.	

**ONIS DESIGN**  
ONIS DESIGN CO., LTD.  
391 ซอยสุขุมวิท 23 แขวงคลองเตยเหนือ เขตวัฒนา กรุงเทพฯ 10110

**บริษัท โอนิส ดีไซน์ จำกัด**  
391 ซอยสุขุมวิท 23 แขวงคลองเตยเหนือ เขตวัฒนา กรุงเทพฯ 10110

**บริษัท อีเอส ดีไซน์ จำกัด**  
391 ซอยสุขุมวิท 23 แขวงคลองเตยเหนือ เขตวัฒนา กรุงเทพฯ 10110

**ผู้จัดทำ**  
JOD NO. TH\_2022

**โครงการ**  
PROJECT: โครงการปรับปรุงอาคาร

**เจ้าของ**  
OWNER: บริษัท...

**สถาปนิก**  
ARCHITECT: บริษัท...

**วิศวกร**  
ELECTRICAL ENGINEER: บริษัท...

**ผู้อนุมัติ**  
APPROVED BY: [Signature]

**วันที่**  
DATE: 27 08 65

**จำนวน**  
TOTAL: 04