

ร่างรายละเอียดขอบเขตของงานทั้งโครงการ (Terms of Reference : TOR)

๑. ข้อมูลเกี่ยวกับโครงการ

๑.๑ ชื่อโครงการ ประกวดราคาซื้อวัสดุผ้าสำหรับผู้ป่วยและทำหัตถการ จำนวน ๒ กลุ่ม ด้วยวิธี ประกวดราคาอิเล็กทรอนิกส์ (e-bidding)

๑.๒ ความเป็นมา ด้วยงานซีกฟอก ศูนย์การแพทย์สมเด็จพระเทพรัตนราชสุดาฯ สยามบรมราชกุมารี เป็นหน่วยงานสนับสนุนบริการเกี่ยวกับวัสดุผ้าสำหรับผู้ป่วย ผ้าห่มผ้าตัด และผ้าสำหรับทำหัตถการต่างๆ ดังนั้นจึงมีความจำเป็นต้องจัดซื้อจัดจ้างวัสดุผ้าสำหรับผู้ป่วยและทำหัตถการ ชุดปฏิบัติงานของเจ้าหน้าที่ที่เกี่ยวข้องกับการรักษา ประจำปีงบประมาณ ๒๕๖๗ จำนวน ๓๔ รายการ แบ่งเป็น ๒ กลุ่มประเภท เพื่อทดแทนและรองรับการขยายบริการของศูนย์การแพทย์ฯ

๑.๓ วัตถุประสงค์

- เพื่อให้ได้รับสินค้าที่มีคุณภาพ และถูกต้องตามคุณสมบัติที่กำหนดในปริมาณที่เพียงพอ
- เพื่อให้เกิดความพึงพอใจสูงสุดของผู้รับบริการ จากวัสดุงานผ้าต่างๆที่เพียงพอพร้อมใช้
- รองรับบริการเบ็ดเสร็จให้กับหอผู้ป่วย และหน่วยงานต่างๆในโรงพยาบาล

๑.๔ วงเงินงบประมาณ/วงเงินที่ได้รับจัดสรร ๓,๓๗๑,๓๕๐.๐๐ บาท (สามล้านสามแสนเจ็ดหมื่นหนึ่งพันสามร้อยห้าสิบบาทถ้วน)

๒. คุณสมบัติของผู้ยื่นข้อเสนอ

๒.๑ มีความสามารถตามกฎหมาย

๒.๒ ไม่เป็นบุคคลล้มละลาย

๒.๓ ไม่อยู่ระหว่างเลิกกิจการ

๒.๔ ไม่เป็นบุคคลซึ่งอยู่ระหว่างถูกระงับการยื่นข้อเสนอหรือทำสัญญากับหน่วยงานของรัฐไว้ชั่วคราวตามที่ประกาศเผยแพร่ในระบบเครือข่ายสารสนเทศของกรมบัญชีกลาง

๒.๕ ไม่เป็นบุคคลซึ่งถูกระงับชื่อไว้ในบัญชีรายชื่อผู้ทำงานและได้แจ้งเวียนชื่อให้เป็นผู้ทำงานของหน่วยงานของรัฐในระบบเครือข่ายสารสนเทศของกรมบัญชีกลาง ซึ่งรวมถึงนิติบุคคลที่ผู้ทำงานเป็นหุ้นส่วนผู้จัดการ กรรมการผู้จัดการ ผู้บริหาร ผู้มีอำนาจในการดำเนินงานในกิจการของนิติบุคคลนั้นด้วย

๒.๖ มีคุณสมบัติและไม่มีลักษณะต้องห้ามตามที่คณะกรรมการนโยบายการจัดซื้อจัดจ้างและการบริหารพัสดุภาครัฐกำหนดในราชกิจจานุเบกษา

๒.๗ เป็นนิติบุคคล ผู้มีอาชีพขายพัสดุที่ประกวดราคาอิเล็กทรอนิกส์ดังกล่าว

๒.๘ ไม่เป็นผู้มีผลประโยชน์ร่วมกันกับผู้ยื่นข้อเสนอรายอื่นที่เข้ายื่นข้อเสนอให้แก่ โรงพยาบาลศูนย์การแพทย์สมเด็จพระเทพรัตนราชสุดาฯ สยามบรมราชกุมารี ณ วันประกาศประกวดราคาอิเล็กทรอนิกส์หรือไม่เป็นผู้กระทำการอันเป็นการขัดขวางการแข่งขันราคาอย่างเป็นธรรม ในการเสนอราคาครั้งนี้

๒.๙ ไม่เป็นผู้ได้รับเอกสิทธิ์หรือความคุ้มกัน ซึ่งอาจปฏิเสธไม่ยอมขึ้นศาลไทย เว้นแต่รัฐบาลของผู้ยื่นข้อเสนอได้มีคำสั่งสละเอกสิทธิ์และความคุ้มกันเช่นนั้น

๒.๑๐ ผู้ยื่นข้อเสนอที่ยื่นข้อเสนอในรูปแบบของ "กิจการร่วมค้า" ต้องมีคุณสมบัติดังนี้

กิจการร่วมค้าที่ยื่นข้อเสนอ ผู้เข้าร่วมค้าทุกรายจะต้องมีคุณสมบัติครบถ้วนตามเงื่อนไขที่กำหนดไว้ในเอกสารเชิญชวน เว้นแต่ในกรณีกิจการร่วมค้าที่มีข้อตกลงระหว่างผู้เข้าร่วมค้ากำหนดให้ผู้เข้าร่วมค้ารายใดรายหนึ่งเป็นผู้เข้าร่วมค้าหลัก กิจการร่วมค่านั้นสามารถใช้ผลงานของผู้เข้าร่วมค้าหลักรายเดียวเป็นก่อสร้างของกิจการร่วมค้าที่ยื่นข้อเสนอ

กรณีมีข้อตกลงระหว่างผู้เข้าร่วมค้ากำหนดให้ผู้เข้าร่วมค้ารายใดรายหนึ่งเป็นผู้เข้าร่วมค้าหลัก ข้อตกลงดังกล่าวจะต้องมีการกำหนดสัดส่วนหน้าที่ และความรับผิดชอบในปริมาณงาน สิ่งของ หรือมูลค่าตามสัญญา มากกว่าผู้เข้าร่วมค้ารายอื่นทุกราย

๒.๑๑ ผู้ยื่นข้อเสนอต้องลงทะเบียนที่มีข้อมูลถูกต้องครบถ้วนในระบบจัดซื้อจัดจ้างภาครัฐด้วยอิเล็กทรอนิกส์ (Electronic Government Procurement : e-GP) ของกรมบัญชีกลาง

๒.๑๒ ผู้ยื่นข้อเสนอต้องมีมูลค่าสุทธิของกิจการ ดังนี้

(๑) กรณีผู้ยื่นข้อเสนอเป็นนิติบุคคลที่จัดตั้งขึ้นตามกฎหมายไทยซึ่งได้จดทะเบียนเกินกว่า ๑ ปี ต้องมีมูลค่าสุทธิของกิจการ จากผลต่างระหว่างสินทรัพย์สุทธิหักด้วยหนี้สินสุทธิ ที่ปรากฏในงบแสดงฐานะการเงินที่มีการตรวจรับรองแล้ว ซึ่งจะต้องแสดงค่าเป็นบวกติดต่อกันเป็นระยะเวลา ๑ ปีสุดท้ายก่อนวันยื่นข้อเสนอ

(๒) กรณีผู้ยื่นข้อเสนอเป็นนิติบุคคลที่จัดตั้งขึ้นตามกฎหมายไทย ซึ่งยังไม่มีงบแสดงฐานะการเงินกับกรมพัฒนาธุรกิจการค้า ให้พิจารณาการกำหนดมูลค่าของทุนจดทะเบียน โดยผู้ยื่นข้อเสนอจะต้องมีทุนจดทะเบียนที่เรียกชำระมูลค่าหุ้นแล้ว ณ วันที่ยื่นข้อเสนอ ไม่ต่ำกว่า ๑ ล้านบาท

(๓) กรณีผู้ยื่นข้อเสนอเป็นบุคคลธรรมดา ต้องมีมูลค่าสุทธิของกิจการ โดยพิจารณาจากบัญชีเงินฝากธนาคาร ณ วันยื่นข้อเสนอ โดยต้องมีเงินฝากเป็นบวกในมูลค่า ๑ ใน ๔ ของมูลค่างบประมาณที่ยื่นข้อเสนอในครั้งนั้น และหากเป็นผู้ชนะการจัดซื้อจัดจ้างหรือเป็นผู้ได้รับการคัดเลือกจะต้องแสดงบัญชีเงินฝากที่มีมูลค่าดังกล่าวอีกครั้งหนึ่งในวันลงนามในสัญญา

(๔) กรณีที่ผู้ยื่นข้อเสนอไม่มีมูลค่าสุทธิของกิจการและทุนจดทะเบียน หรือมีแต่ไม่เพียงพอที่จะเข้ายื่นข้อเสนอ ผู้ยื่นข้อเสนอสามารถขอวงเงินสินเชื่อเพื่อมาสนับสนุนให้มูลค่าสุทธิ ของกิจการ (Net Worth) ไม่ติดลบ หรือให้มีสภาพคล่องที่เพียงพอต่อการยื่นข้อเสนอ โดยต้องมีวงเงินสินเชื่อ ๑ ใน ๔ ของมูลค่างบประมาณที่ยื่นข้อเสนอในครั้งนั้น (สินเชื่อที่ธนาคารภายในประเทศ หรือบริษัทเงินทุนหรือบริษัทเงินทุนหลักทรัพย์ที่ได้รับอนุญาตให้ประกอบกิจการเงินทุนเพื่อการพาณิชย์ และประกอบธุรกิจ ค่าประกัน ตามประกาศของธนาคารแห่งประเทศไทย ตามรายชื่อบริษัทเงินทุนที่ธนาคารแห่งประเทศไทย แจ้งเวียนให้ทราบ โดยพิจารณาจากยอดเงินรวมของวงเงินสินเชื่อที่สำนักงานใหญ่รับรอง หรือที่สำนักงานสาขารับรอง (กรณีได้รับมอบอำนาจจากสำนักงานใหญ่) ซึ่งออกให้แก่ผู้ยื่นข้อเสนอ นับถึงวันยื่นข้อเสนอไม่เกิน ๙๐ วัน)

(๕) กรณีตาม (๑) - (๔) ยกเว้นสำหรับกรณีดังต่อไปนี้

(๕.๑) กรณีที่ผู้ยื่นข้อเสนอเป็นหน่วยงานของรัฐ

(๕.๒) นิติบุคคลที่จัดตั้งขึ้นตามกฎหมายไทยที่อยู่ระหว่างการฟื้นฟูกิจการ ตามพระราชบัญญัติล้มละลาย (ฉบับที่ ๑๐) พ.ศ. ๒๕๖๑

๒.๑๓ ผู้ยื่นข้อเสนอจะต้องมีใบรับรองคุณภาพของผ้าจากสำนักงานรับรองมาตรฐานอุตสาหกรรมสิ่งทอ ซึ่งออกให้ไม่เกิน ๙๐ วัน นับถึงวันยื่นซอง

๒.๑๔ ผู้ยื่นข้อเสนอราคาจะต้องมีหนังสือรับรองหรือหลักฐาน แสดงว่าเป็นผู้ประกอบการอาชีพจำหน่ายวัสดุผ้า สำหรับผู้ป่วยและทำหัตถการให้กับหน่วยงานราชการหรือเอกชนที่เชื่อถือได้มาแล้วไม่น้อยกว่า ๒ แห่ง ในวงเงินสัญญาเดียวกันไม่น้อยกว่า ๑,๖๘๕,๖๗๕.๐๐ บาท (หนึ่งล้านหกแสนแปดหมื่นห้าพันหกร้อยเจ็ดสิบบ้าบาทถ้วน) พร้อมแนบสำเนาสัญญาซื้อขายทั้ง ๒ แห่ง มายื่นในวันยื่นซองประกวดราคา

๓. รายละเอียดคุณลักษณะเฉพาะของพัสดุที่จะดำเนินการจัดซื้อ และเอกสารแนบท้ายอื่น ๆ

เอกสารแนบ ๑ TOR

๔. กำหนดเวลาส่งมอบพัสดุ

ระยะเวลาส่งมอบ ๙๐ วัน นับถัดจากวันลงนามในสัญญา

๕. งานงานและการจ่ายเงิน

โรงพยาบาลศูนย์การแพทย์สมเด็จพระเทพรัตนราชสุดาฯ จะจ่ายค่าสิ่งของซึ่งได้รวมภาษีมูลค่าเพิ่ม ตลอดจนภาษีอากรอื่น ๆ และค่าใช้จ่ายทั้งปวงแล้วให้แก่ผู้ยื่นข้อเสนอที่ได้รับการคัดเลือกให้เป็นผู้ขาย เมื่อผู้ขายได้ส่งมอบสิ่งของได้ครบถ้วนตามสัญญาซื้อขายหรือข้อตกลงเป็นหนังสือ และโรงพยาบาลศูนย์การแพทย์สมเด็จพระเทพรัตนราชสุดาฯ ได้ตรวจรับมอบสิ่งของไว้เรียบร้อยแล้ว

๖. หลักเกณฑ์ในการพิจารณาคัดเลือกข้อเสนอ

ในการพิจารณาคัดเลือกผู้ชนะการยื่นข้อเสนอ โรงพยาบาลศูนย์การแพทย์สมเด็จพระเทพรัตนราชสุดาฯ สยามบรมราชกุมารี จะพิจารณาคัดสินโดยใช้หลักเกณฑ์ราคา

๗. อัตราค่าปรับ

อัตราค่าปรับกำหนดให้คิดในอัตราร้อยละ ๐.๒๐ ของราคาค่าสิ่งของที่ยังไม่ได้รับมอบต่อวัน

รายละเอียดของคุณลักษณะเฉพาะ
วัสดุผ้าสำหรับผู้ป่วยและทำหัตถการ จำนวน 2 กลุ่ม

กลุ่มที่ 1 วัสดุผ้าสำหรับผู้ป่วย	จำนวน	16 รายการ
กลุ่มที่ 2 วัสดุผ้าสำหรับทำหัตถการ	จำนวน	18 รายการ

1. ความเป็นมา

ด้วยงานซักฟอก ศูนย์การแพทย์สมเด็จพระเทพรัตนราชสุดาฯ สยามบรมราชกุมารี เป็นหน่วยงานสนับสนุนบริการเกี่ยวกับวัสดุผ้าสำหรับผู้ป่วย ผ้าหองผ้าตัด และผ้าสำหรับทำหัตถการต่างๆ ดังนั้นจึงมีความจำเป็นต้องจัดซื้อจัดจ้างวัสดุผ้าสำหรับผู้ป่วยและทำหัตถการ ชุดปฏิบัติงานของเจ้าหน้าที่ที่เกี่ยวข้องกับการรักษา ประจำปีงบประมาณ 2567 จำนวน 34 รายการ แบ่งเป็น 2 กลุ่มประเภท เพื่อทดแทนและรองรับการขยายบริการของศูนย์การแพทย์ฯ

2. วัตถุประสงค์

- 2.1 เพื่อให้ได้รับสินค้าที่มีคุณภาพ และถูกต้องตามคุณสมบัติที่กำหนดในปริมาณที่เพียงพอ
- 2.2 เพื่อให้เกิดความพึงพอใจสูงสุดของผู้รับบริการ จากวัสดุงานผ้าต่างๆที่เพียงพอพร้อมใช้
- 2.3 รองรับบริการเบ็ดเสร็จให้กับหอผู้ป่วย และหน่วยงานต่างๆในโรงพยาบาล

3. คุณสมบัติของผู้ยื่นข้อเสนอ

- 3.1 มีความสามารถตามกฎหมาย
- 3.2 ไม่เป็นบุคคลล้มละลาย
- 3.3 ไม่อยู่ระหว่างเลิกกิจการ
- 3.4 ไม่เป็นบุคคลซึ่งอยู่ระหว่างถูกระงับการยื่นข้อเสนอหรือทำสัญญากับหน่วยงานของรัฐไว้ชั่วคราว เนื่องจากเป็นผู้ที่ไม่ผ่านเกณฑ์การประเมินผลการปฏิบัติงานของผู้ประกอบการตามระเบียบที่รัฐมนตรีว่าการกระทรวงการคลังกำหนด ตามที่ประกาศเผยแพร่ในระบบเครือข่ายสารสนเทศของกรมบัญชีกลาง
- 3.5 ไม่เป็นบุคคลที่ถูกระงับชื่อไว้ในบัญชีรายชื่อผู้ทำงานและได้แจ้งเวียนชื่อว่าเป็นผู้ทำงานของหน่วยงานรัฐในระบบเครือข่ายสารสนเทศของกรมบัญชีกลาง ซึ่งรวมถึงนิติบุคคลที่ผู้ทำงานเป็นหุ้นส่วนผู้จัดการ กรรมการผู้จัดการ ผู้บริหารผู้มีอำนาจในการดำเนินงานในกิจการของนิติบุคคลนั้นด้วย
- 3.6 มีคุณสมบัติและไม่มีลักษณะต้องห้ามตามที่คณะกรรมการนโยบายการจัดซื้อจัดจ้างและการบริหารพัสดุภาครัฐกำหนดในราชกิจจานุเบกษา

ผู้กำหนดรายละเอียดและคุณลักษณะเฉพาะ

1.....
(ผู้ช่วยศาสตราจารย์ นายแพทย์ประสิทธิ์ อุพาพรณ)

2.....
(นางสาวทัศนีย์ ลิ้มปิโสภณ)

3.....
(นางสาวสุวรรณา สีนสาท)

3.7 เป็นบุคคลธรรมดาหรือนิติบุคคลผู้มีอาชีพขายพัสดุที่ประกวดราคาอิเล็กทรอนิกส์ดังกล่าว

3.8 ไม่เป็นผู้มีผลประโยชน์ร่วมกับผู้ยื่นข้อเสนอรายอื่นที่เข้ายื่นข้อเสนอให้แก่มหาวิทยาลัย ณ วันประกาศประกวดราคาอิเล็กทรอนิกส์ หรือไม่เป็นผู้กระทำการอันเป็นการขัดขวางการแข่งขันอย่างเป็นธรรมในการประกวดราคาอิเล็กทรอนิกส์ครั้งนี้

3.9 ไม่เป็นผู้ได้รับสิทธิหรือความคุ้มกัน ซึ่งอาจปฏิเสธไม่ยอมขึ้นศาลไทย เว้นแต่รัฐบาลของผู้ยื่นข้อเสนอได้มีคำสั่งให้สละเอกสิทธิ์และความคุ้มกันเช่นนั้น

3.10 ผู้ยื่นข้อเสนอต้องลงทะเบียนในระบบจัดซื้อจัดจ้างของภาครัฐด้วยอิเล็กทรอนิกส์ (Electronic Government Procurement: e - GP)

3.11 ผู้ยื่นข้อเสนอจะต้องมีใบรับรองคุณภาพของผ้าจากสำนักงานรับรองมาตรฐานอุตสาหกรรมสิ่งทอ ซึ่งออกให้ไม่เกิน 90 วัน นับถึงวันยื่นซอง

3.12 ผู้ยื่นข้อเสนอราคาจะต้องมีหนังสือรับรองหรือหลักฐาน แสดงว่าเป็นผู้ประกอบการอาชีพจำหน่ายวัสดุผ้า สำหรับผู้ป่วยและทำหัตถการให้กับหน่วยงานราชการหรือเอกชนที่เชื่อถือได้มาแล้วไม่น้อยกว่า 2 แห่ง ในวงเงินสัญญา เดียวกันไม่น้อยกว่า 1,685,675 บาท (หนึ่งล้านหกแสนแปดหมื่นห้าพันหกร้อยเจ็ดสิบบาทถ้วน) พร้อมแนบสำเนาสัญญาซื้อขายทั้ง 2 แห่ง มายื่นในวันยื่นซองประกวดราคา

4.คุณลักษณะเฉพาะของวัสดุผ้าสำหรับผู้ป่วยและทำหัตถการ

4.1 ประเภทที่ 1 รายการที่ 1.2, 1.3, 1.4, 1.10, 1.11, 1.12, 1.13, 1.14, 1.15 และ 1.16 พิมพ์โลโก้ชื่อโรงพยาบาล พ.ศ.ปัจจุบัน บนผ้าทั้งผืน รายละเอียดตามเอกสารแนบท้าย

4.2 ประเภทที่ 1 รายการที่ 1.1, 1.5, 1.6, 1.7, 1.8, และ 1.9 พิมพ์โลโก้ชื่อโรงพยาบาล พ.ศ.ปัจจุบัน ดังรายละเอียดตามคุณลักษณะเฉพาะ และเอกสารแนบท้าย

4.3 ประเภทที่ 2 รายการที่ 2.1 ถึง 2.16 พิมพ์โลโก้ชื่อโรงพยาบาล พ.ศ.ปัจจุบัน บนผ้าทั้งผืน รายละเอียดตามคุณลักษณะเฉพาะ และเอกสารแนบท้าย

4.4 แบบและขนาดตัวของตัวหนังสือ โลโก้ โรงพยาบาล ตามเอกสารแนบท้าย สามารถดูตัวอย่างขนาด สี ขนาดโลโก้ได้ที่งานซักฟอก ศูนย์การแพทย์ฯ

ผู้กำหนดรายละเอียดและคุณลักษณะเฉพาะ

1.....
(ผู้ช่วยศาสตราจารย์ นายแพทย์ประสิทธิ์ อุพาพรรณ)

2.....
(นางสาวทัศนีย์ ลิ้มปิโสภณ)

3.....
(นางสาวสุวรรณา สิ้นสวาท)

5 เงื่อนไขอื่นๆ

5.1 ด้ายที่ใช้เย็บจะต้องเหนียวทนทานต่อความร้อน และระบบการชักด้วยเครื่องจักรผ้าอุตสาหกรรม โดยต้องปล่อยผีเข็มจักรไม่น้อยกว่า 9 ผีเข็ม/ 1 นิ้ว โดยต้องย่ำตะเข็บจากจุดเริ่มต้น และจุดเย็บเสร็จให้เรียบร้อย

5.2 ผ้าของรายการใดผิดไปผิดไปจากขนาดที่กำหนดไว้ บริษัท ห้าง ร้านนั้นๆ จะต้องรับผิดชอบแก้ไขให้ตรงตามความต้องการ แล้วเสร็จภายใน 7 วัน

5.3 การส่งมอบวัสดุผ้าสำหรับผู้ป่วยทุกชนิดต้องพับบรรจุลงถุง และต้องแนบชื่อบริษัท /ห้าง /ร้าน ชื่อรายการวัสดุผ้าจำนวน ลงมาในถุงนั้นๆด้วย

5.4 หากคณะกรรมการมีข้อสงสัยคุณลักษณะของผ้าและได้ทำการทดสอบเส้นด้าย ผลปรากฏว่าผู้ชนะการประกวดราคาส่งมอบสินค้าคุณภาพต่ำกว่าคุณลักษณะเฉพาะของทางโรงพยาบาล โรงพยาบาลขอสงวนสิทธิ์ในการคืนสินค้าทั้งหมดและทางบริษัทจะต้องนำสินค้าใหม่มาเปลี่ยนให้ทางโรงพยาบาลภายใน 7 วัน

5.5 กรณีเมื่อมีความข้องใจในคุณภาพของสินค้าที่ส่งมอบ ศูนย์การแพทย์สมเด็จพระเทพรัตนราชสุดาฯ สยามบรมราชกุมารีมีสิทธิ์ที่จะตรวจสอบคุณภาพของผ้าชนิดต่างๆ ได้โดยผู้ชนะการประกวดราคาจะต้องเป็นผู้รับผิดชอบค่าใช้จ่ายทั้งหมด

5.6 การส่งมอบของต้องไม่เกิน 90 วัน นับถัดจากวันลงนามในสัญญาซื้อขาย หรือจัดส่งผ้าบางชนิดให้ก่อนในกรณีเร่งด่วนที่ศูนย์การแพทย์ฯร้องขอ

ผู้กำหนดรายละเอียดและคุณลักษณะเฉพาะ

1..... 
(ผู้ช่วยศาสตราจารย์ นายแพทย์ประสิทธิ์ อุพาพรณ)

2..... 
(นางสาวทัศนีย์ ลิ้มปิโสภณ)

3..... 
(นางสาวสุวรรณา สิ้นสawat)

รายละเอียดคุณลักษณะเฉพาะ
ชื่อวัสดุสำหรับผู้ป่วยและทำหัตถการ

วัสดุสำหรับผู้ป่วยและทำหัตถการ จำนวน 2 กลุ่ม ดังนี้

กลุ่มที่ 1 วัสดุสำหรับผู้ป่วย

1.1 ผ้าห่มขนหนู 2.67 ปอนด์/ผืน ขนาดไม่น้อยกว่า 60"×80"	จำนวน	500	ผืน
1.2 ผ้าถุงผู้ป่วยสามัญ ขนาดไม่น้อยกว่า 36"×70"	จำนวน	1,300	ผืน
1.3 เสื้อผู้ป่วยคอวีป้ายข้างสามัญ	จำนวน	1,500	ตัว
1.4 กางเกงผู้ป่วยสามัญ	จำนวน	1,000	ตัว
1.5 ผ้าขวางเตียง ขนาดไม่น้อยกว่า 42"×72"	จำนวน	1,300	ผืน
1.6 ปลอกหมอน ขนาดไม่น้อยกว่า 20"×30"×7"	จำนวน	1,300	ผืน
1.7 ผ้าปูเตียงผู้ป่วย ขนาดไม่น้อยกว่า 74"×110"	จำนวน	1,300	ผืน
1.8 ผ้าขนหนูเช็ดตัว 0.83 ปอนด์/ผืน ขนาดไม่น้อยกว่า 27"×54"	จำนวน	300	ผืน
1.9 ผ้าปูริตมม ขนาดไม่น้อยกว่า 22"× 70"× 5"	จำนวน	300	ผืน
1.10 ผ้าเช็ดมือสี่ม้วน ขนาดไม่น้อยกว่า 14" × 14"	จำนวน	20,000	ผืน
1.11 เสื้อผู้ป่วยคอวีป้ายข้างพิเศษ	จำนวน	500	ตัว
1.12 กางเกงผู้ป่วยพิเศษ	จำนวน	500	ตัว
1.13 ผ้าถุงผู้ป่วยพิเศษ ขนาด 36 x 70 นิ้ว	จำนวน	500	ผืน
1.14 เสื้อเด็กแรกเกิด แบบสวมหัว	จำนวน	200	ตัว
1.15 ผ้าถุงผู้ป่วยสามัญ (ใหญ่พิเศษ) ขนาดไม่น้อยกว่า 40 x 85 นิ้ว	จำนวน	20	ผืน
1.16 เสื้อผู้ป่วยคอวีป้ายข้างสามัญ (ใหญ่พิเศษ)	จำนวน	20	ตัว

ผู้กำหนดรายละเอียดและคุณลักษณะเฉพาะ

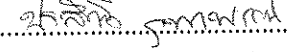
1..... .....
(ผู้ช่วยศาสตราจารย์ นายแพทย์ประสิทธิ์ อุพาพรรณ)

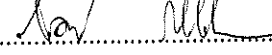
2..... .....
(นางสาวทศนีย์ ลิมปิโยภณ)

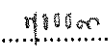
3..... .....
(นางสาวสุวรรณา สินสawat)

กลุ่มที่ 2 วัสดุสำหรับทำหัตถการ

2.1 ผ้าสี่เหลี่ยม 2 ชั้น ขนาดไม่น้อยกว่า 18" x 18"	จำนวน	2,000	ผืน
2.2 ผ้าสี่เหลี่ยม 2 ชั้น ขนาดไม่น้อยกว่า 24" x 24"	จำนวน	2,500	ผืน
2.3 ผ้าสี่เหลี่ยม 2 ชั้น ขนาดไม่น้อยกว่า 36" x 36"	จำนวน	2,000	ผืน
2.4 ผ้าสี่เหลี่ยม 2 ชั้น ขนาดไม่น้อยกว่า 45" x 45"	จำนวน	2,000	ผืน
2.5 ผ้าปูเปลนอนห้องผ่าตัด ขนาดไม่น้อยกว่า 50" x 100"	จำนวน	400	ผืน
2.6 ผ้าสี่เหลี่ยม 2 ชั้น เจาะกลาง ขนาดไม่น้อยกว่า 24" x 24"	จำนวน	500	ผืน
2.7 ผ้าสี่เหลี่ยม 2 ชั้น ขนาด 20" x 50" (ปลอกเมโย)	จำนวน	100	ผืน
2.8 ผ้าสี่เหลี่ยม 2 ชั้น ขนาดไม่น้อยกว่า 28" x 45" (ปลอกขา)	จำนวน	100	ผืน
2.9 ผ้าสี่เหลี่ยม 2 ชั้น เจาะกลาง ขนาดไม่น้อยกว่า 50" x 55" (Cath Lab)	จำนวน	100	ผืน
2.10 ชุดเจ้าหน้าที่ Size S	จำนวน	150	ชุด
2.11 ชุดเจ้าหน้าที่ Size M	จำนวน	250	ชุด
2.12 ชุดเจ้าหน้าที่ Size L	จำนวน	200	ชุด
2.13 ชุดเจ้าหน้าที่ Size XL	จำนวน	250	ชุด
2.14 ชุดเจ้าหน้าที่ Size XXL	จำนวน	150	ชุด
2.15 ชุดกิมโนแขนสั้น (ใหญ่พิเศษ)	จำนวน	30	ชุด
2.16 ผ้าสี่เหลี่ยม 2 ชั้น เจาะกลางขนาดไม่น้อยกว่า 75" x 100" (Bundle Pack)	จำนวน	50	ผืน
2.17 เสื้อกาวน์ตัวยาว - แขนสั้น สีขาว Size L	จำนวน	50	ตัว
2.18 เสื้อกาวน์ตัวยาว - แขนสั้น สีขาว Size XL	จำนวน	50	ตัว

ผู้กำหนดรายละเอียดและคุณลักษณะเฉพาะ

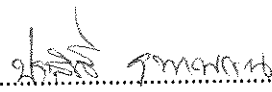
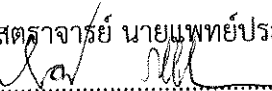
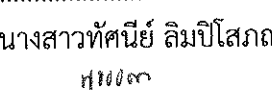
- 1..... 
(ผู้ช่วยศาสตราจารย์ นายแพทย์ประสิทธิ์ อูพาพรณ)
- 2..... 
(นางสาวทัศนีย์ ลิ้มปิไสภณ)
- 3..... 
(นางสาวสุวรรณา สิ้นสawat)

ศูนย์การแพทย์สมเด็จพระเทพรัตนราชสุดาฯ สยามบรมราชกุมารี
คุณลักษณะเฉพาะของวัสดุผ้าสำหรับผู้ป่วย

กลุ่มที่ 1 วัสดุผ้าสำหรับผู้ป่วย

รายการที่ 1.1 ผ้าห่มขนหนู 2.67 ปอนด์/ผืน ขนาดไม่น้อยกว่า 60"x 80"

จำนวน 500 ผืน

กว้าง 60 นิ้ว

ยาว 80 นิ้ว

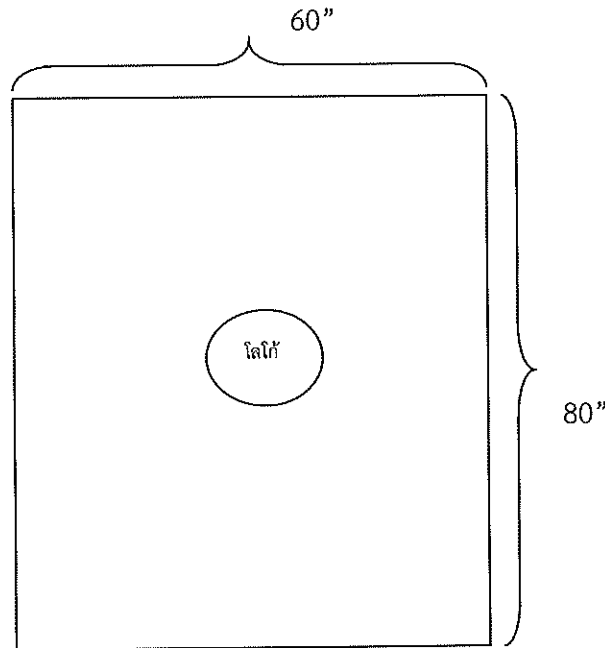

1. เป็นผ้าขนหนูสีม่วงอย่างดี ทอด้วยด้ายคู่ ขนาดไม่น้อยกว่า 60"x 80"
2. น้ำหนักของผ้า 2.67 ปอนด์ ต่อ ผืน
3. พิมพ์โลโก้ ชื่อโรงพยาบาล พ.ศ. ปัจจุบัน ตรงกลาง ด้วยหมึกอย่างดี สีไม่หลุดลอกง่ายเมื่อซักล้าง ขนาดตัวอักษร 2 ซม
4. ฝีเข็มที่เย็บไม่น้อยกว่า 9 ฝีเข็มต่อ 1 ตารางนิ้ว
5. รับประกันคุณภาพ 1 ปี

ผู้กำหนดรายละเอียดและคุณลักษณะเฉพาะ

1.....
(ผู้ช่วยศาสตราจารย์/นายแพทย์ประสิทธิ์ อุพาพรรณ)

2.....
(นางสาวทัศนีย์ ลิ้มปิโสภณ)

3.....
(นางสาวสุวรรณา สิ้นสวาท)

ศูนย์การแพทย์สมเด็จพระเทพรัตนราชสุดาฯ สยามบรมราชกุมารี
คุณลักษณะเฉพาะของวัสดุผ้าสำหรับผู้ป่วย

รายการที่ 1.2 ผ้าถุงผู้ป่วยสามัญ ขนาดไม่น้อยกว่า 36 x 70 นิ้ว

จำนวน 1,300 ผืน

ยาว 36 นิ้ว
กว้าง 70 นิ้ว (พับทบแล้วเหลือ 35 นิ้ว)

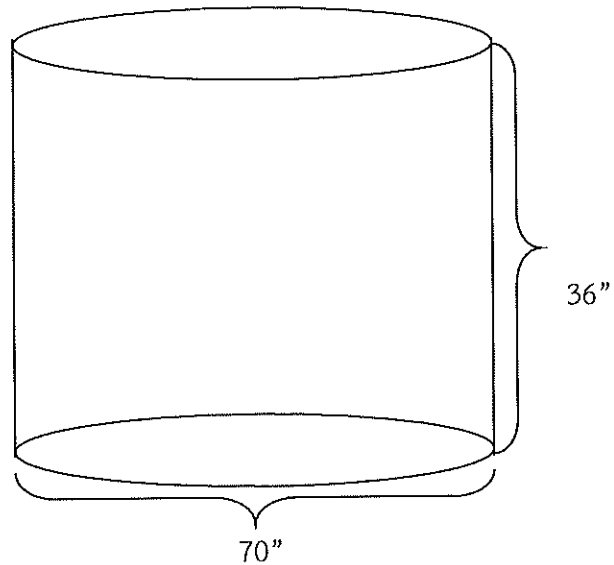

1. เป็นผ้าTC TWILL สีม่วง จำนวนเส้นด้ายต้องนับได้ไม่น้อยกว่า 210 เส้นต่อ 1 ตารางนิ้ว
2. สกรีนโลโก้ ชื่อโรงพยาบาล พ.ศ. ปัจจุบัน ทั้งผืน
3. ฝีเข็มเย็บนับได้ไม่น้อยกว่า 9 ฝีเข็มต่อความยาว 1 นิ้ว
4. ใช้ผ้าชั้นเดียวในการตัดเย็บ โดยไม่มีรอยต่อของตัวผ้า
5. พับเก็บขอบริมทุกด้าน(กรณีผ้าชายครุย)
6. เย็บซ่อนตะเข็บ ด้านในเย็บเส้นด้ายคู่ (ไม่ฝังด้านในผ้าถุง)

ผู้กำหนดรายละเอียดและคุณลักษณะเฉพาะ

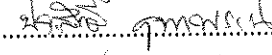
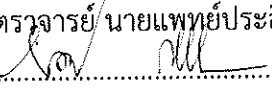
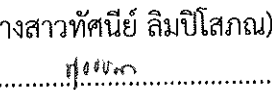
- 1..... 
(ผู้ช่วยศาสตราจารย์/ นายแพทย์ประสิทธิ์ อุไพพรรณ)
- 2..... 
(นางสาวทัศนีย์ ลิ้มปิโสภณ)
- 3..... 
(นางสาวสุวรรณา สิ้นสawat)

ศูนย์การแพทย์สมเด็จพระเทพรัตนราชสุดาฯ สยามบรมราชกุมารี
คุณลักษณะเฉพาะของวัสดุผ้าสำหรับผู้ป่วย

รายการที่ 1.3 เสื้อผู้ป่วยคอวีป้ายข้างสามัญ

จำนวน 1,500 ตัว

ขนาดเสื้อเย็บสำเร็จ

- | | | |
|-----------|----|------|
| 1.รอบอก | 50 | นิ้ว |
| 2.ความยาว | 29 | นิ้ว |

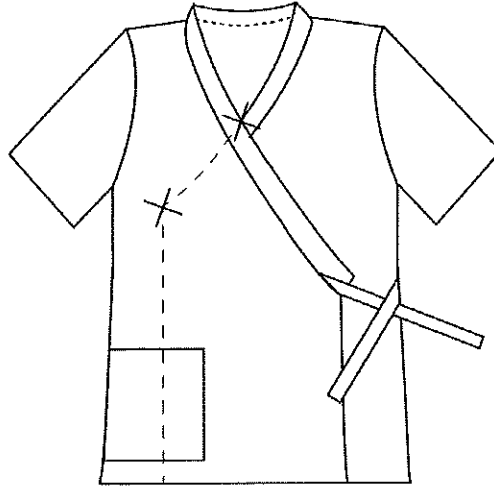

1. เป็นผ้าTC TWILL สีม่วง จำนวนเส้นด้ายต่อนิ้วได้ไม่น้อยกว่า 210 เส้นต่อ 1 ตารางนิ้ว
2. สกรีนโลโก้ ชื่อโรงพยาบาล พ.ศ. ปัจจุบัน ทั้งตัว
3. ฝีเข็มเย็บนับได้ไม่น้อยกว่า 9 ฝีเข็มต่อความยาว 1 นิ้ว
4. พับเก็บขอบริมทุกด้าน(กรณีผ้าชายครุย)

ผู้กำหนดรายละเอียดและคุณลักษณะเฉพาะ

1. *ประสิทธิ์ ฐิตะวงษ์*
(ผู้ช่วยศาสตราจารย์ นายแพทย์ประสิทธิ์ อุพาพรรณ)
2. *กช/ นล*
(นางสาวทัศนีย์ ลิ้มปิโสภณ)
3. *ศวีภา*
(นางสาวสุวรรณา สิ้นสวาท)

ศูนย์การแพทย์สมเด็จพระเทพรัตนราชสุดาฯ สยามบรมราชกุมารี
คุณลักษณะเฉพาะของวัสดุผ้าสำหรับผู้ป่วย

รายการที่ 1.4 กางเกงผู้ป่วยสามัญ

จำนวน 1,000 ตัว

ขนาดกางเกงเย็บสำเร็จ

- | | | |
|-----------------|----|------|
| 1.รอบเอว | 48 | นิ้ว |
| 2.ความยาวกางเกง | 40 | นิ้ว |

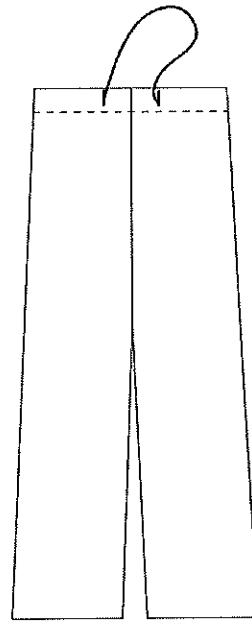

1. เป็นผ้าTC TWILL สีม่วง จำนวนเส้นด้ายต้องนับได้ไม่น้อยกว่า 210 เส้นต่อ 1 ตารางนิ้ว
2. สกรีนโลโก้ ชื่อโรงพยาบาล พ.ศ. ปัจจุบัน ทั้งตัว
3. ฝีมือนับได้ไม่น้อยกว่า 9 ฝีมือนับต่อความยาว 1 นิ้ว
4. พับเก็บขอบริมทุกด้าน(กรณีผ้าชายครุย)
5. มีเชือกผูกเอวตั้งภาพ

ผู้กำหนดรายละเอียดและคุณลักษณะเฉพาะ

- 1.....
(ผู้ช่วยศาสตราจารย์ นายแพทย์ประสิทธิ์ อุพาพวรรณ)
- 2.....
(นางสาวทัศนีย์ ลิ้มปิโสภณ)
- 3.....
(นางสาวสุวรรณา สิ้นสวาท)

ศูนย์การแพทย์สมเด็จพระเทพรัตนราชสุดาฯ สยามบรมราชกุมารี
คุณลักษณะเฉพาะของวัสดุผ้าสำหรับผู้ป่วย

รายการที่ 1.5 ผ้าขาวเตย ขนาดไม่น้อยกว่า 42" x 72"

จำนวน 1,300 ผืน

กว้าง 42 นิ้ว
ยาว 72 นิ้ว

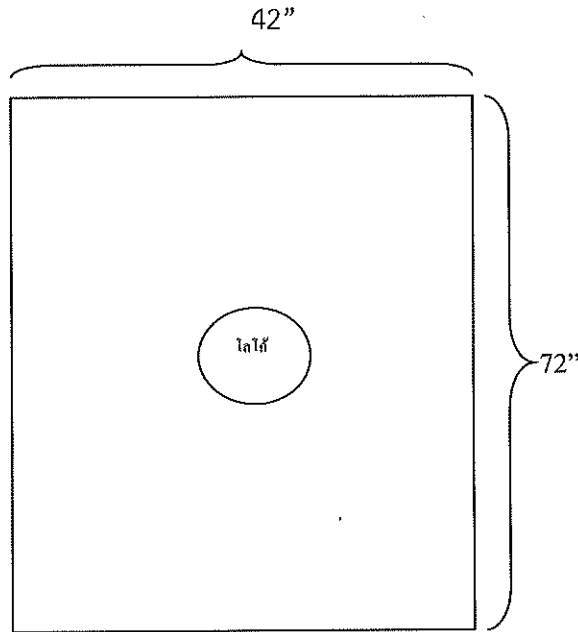

1. เป็นผ้าTC TWILL สีม่วง จำนวนเส้นด้ายต้องนับได้ไม่น้อยกว่า 210 เส้นต่อ 1 ตารางนิ้ว
2. สกรีนโลโก้ ชื่อโรงพยาบาล พ.ศ. ปัจจุบัน 1จุด บริเวณกลางผืน
3. ฝีเข็มเย็บนับได้ไม่น้อยกว่า 9 ฝีเข็มต่อความยาว 1 นิ้ว
4. ใช้ผ้าชั้นเดียวในการตัดเย็บ โดยไม่มีรอยต่อของตัวผ้า
5. พับเก็บขอบริมทุกด้าน (กรณีผ้าชายครุย) พับหัวท้าย ไม่น้อยกว่าด้านละ 0.5 นิ้ว

ผู้กำหนดรายละเอียดและคุณลักษณะเฉพาะ

- 1..... *ช.ล. อ.พ.พรณ*.....
(ผู้ช่วยศาสตราจารย์ นายแพทย์ประสิทธิ์ อุพาพรณ)
- 2..... *สว. ลล*.....
(นางสาวทัศนีย์ ลิ้มปิโสภณ)
- 3..... *สุวิมล*.....
(นางสาวสุวรรณา สิ้นสวาท)

ศูนย์การแพทย์สมเด็จพระเทพรัตนราชสุดาฯ สยามบรมราชกุมารี
คุณลักษณะเฉพาะของวัสดุผ้าสำหรับผู้ป่วย

รายการที่ 1.6 ปลอกหมอน ขนาดไม่น้อยกว่า 20"x 30"x 7"

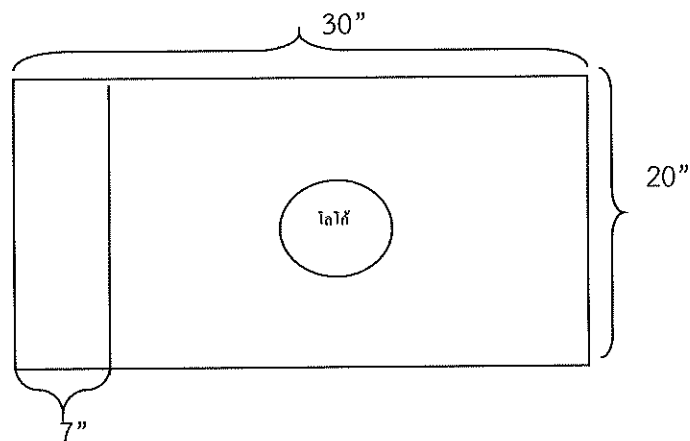

จำนวน 1,300 ผืน

กว้าง 20 นิ้ว
ยาว 30 นิ้ว
ล้น 7 นิ้ว

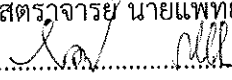

1. เป็นผ้า TC TWILL สีม่วง จำนวนเส้นด้ายต่อนิ้วได้ไม่น้อยกว่า 210 เส้นต่อ 1 ตารางนิ้ว
2. ตัดเย็บด้วยตะเข็บคู่ซ้อนด้านใน
3. สกรีนโลโก้ ชื่อโรงพยาบาล พ.ศ. ปัจจุบัน 1 จุดตรงกลาง
4. ฝึ่มเย็บน้บได้ไม่น้อยกว่า 9 ฝึ่มต่อความยาว 1 นิ้ว

ผู้กำหนดรายละเอียดและคุณลักษณะเฉพาะ

1. .....
(ผู้ช่วยศาสตราจารย์ นายแพทย์ประสิทธิ์ อุไพพรรณ)
2. .....
(นางสาวทัศนีย์ ลิ้มปิโสภณ)
3. .....
(นางสาวสุวรรณา สิ้นสawat)

ศูนย์การแพทย์สมเด็จพระเทพรัตนราชสุดาฯ สยามบรมราชกุมารี
คุณลักษณะเฉพาะของวัสดุผ้าสำหรับผู้ป่วย

รายการที่ 1.7 ผ้าปูเตียงผู้ป่วย ขนาดไม่น้อยกว่า 74"x110"

จำนวน 1,300 ผืน

กว้าง 74 นิ้ว
ยาว 110 นิ้ว

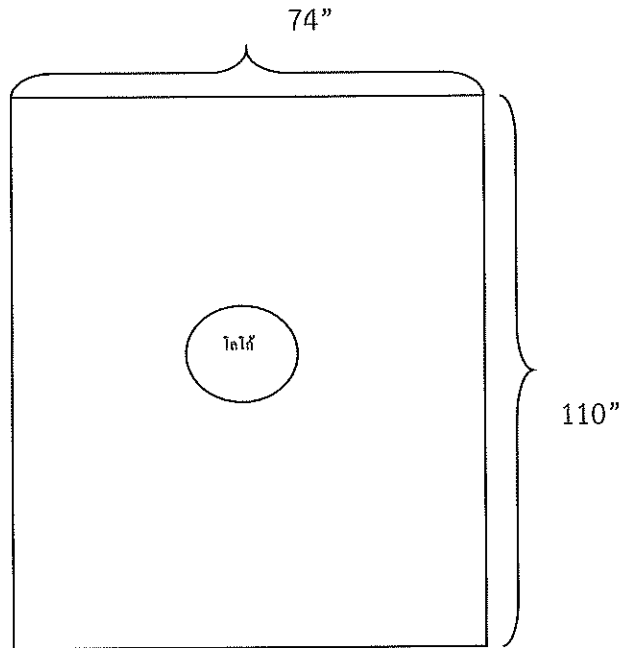

1. เป็นผ้าTC TWILL สีม่วง จำนวนเส้นด้ายต้องนับได้ไม่น้อยกว่า 210 เส้นต่อ 1 ตารางนิ้ว
2. สกรีนโลโก้ ชื่อโรงพยาบาล พ.ศ. ปัจจุบัน 1 จุดบริเวณกลางผืน
3. ฝั้เข็มเย็บนับได้ไม่น้อยกว่า 9 ฝั้เข็มต่อความยาว 1 นิ้ว
4. สามารถมีรอยต่อของผ้าได้ไม่เกิน 1 ด้าน
5. พับเก็บขอบริมทุกด้าน (กรณีผ้าชายครุย) พับหัวท้าย ไม่น้อยกว่าด้านละ 0.5 นิ้ว

ผู้กำหนดรายละเอียดและคุณลักษณะเฉพาะ

- 1..... *ศาสตราจารย์ ดร. อรุณรัตน์ อรุณรัตน์*
(ผู้ช่วยศาสตราจารย์/นายแพทย์ประสิทธิ์ อุพาพรณ)
- 2..... *นางสาวทัศนีย์ ลิ้มปิโสภณ*
(นางสาวทัศนีย์ ลิ้มปิโสภณ)
- 3..... *นางสาวสุวรรณา สิ้นสวาท*
(นางสาวสุวรรณา สิ้นสวาท)

ศูนย์การแพทย์สมเด็จพระเทพรัตนราชสุดาฯ สยามบรมราชกุมารี
คุณลักษณะเฉพาะของวัสดุผ้าสำหรับผู้ป่วย

รายการที่ 1.8 ผ้าขนหนูเช็ดตัว 0.83 ปอนด์/ผืน ขนาดไม่น้อยกว่า 27" x 54" จำนวน 300 ผืน

กว้าง 27 นิ้ว
ยาว 54 นิ้ว

27"

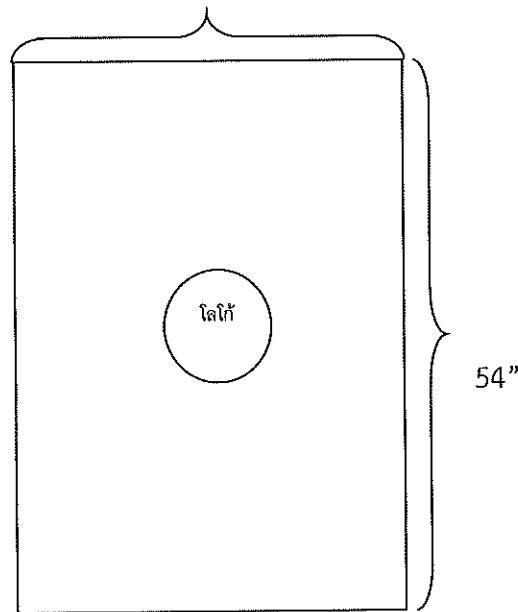

1. เป็นผ้าขนหนูสีม่วงอย่างดี ขนาดไม่น้อยกว่า 27" x 54"
2. ทอด้วยด้ายคู่
3. น้ำหนักของผ้า 0.83 ปอนด์ ต่อ ผืน
4. สกรีนโลโก้ ชื่อโรงพยาบาล พ.ศ. ปัจจุบัน ตรงกลาง ด้วยหมึกอย่างดี สีไม่หลุดลอกง่ายเมื่อซักล้าง ขนาดตัวอักษร 2 ซม
5. ผีเข็มที่เย็บไม่น้อยกว่า 9 ผีเข็มต่อ 1 ตารางนิ้ว
6. รับประกันคุณภาพ 1 ปี

ผู้กำหนดรายละเอียดและคุณลักษณะเฉพาะ

- 1.....
(ผู้ช่วยศาสตราจารย์/นายแพทย์ประสิทธิ์ อุพาพรณ)
- 2.....
(นางสาวทัศนีย์ ลิ้มปิโสภณ)
- 3.....
(นางสาวสุวรรณา สิ้นสวาท)

ศูนย์การแพทย์สมเด็จพระเทพรัตนราชสุดาฯ สยามบรมราชกุมารี
คุณลักษณะเฉพาะของวัสดุผ้าสำหรับผู้ป่วย

รายการที่ 1.9 ผ้าปูรัดมม ขนาดไม่น้อยกว่า 22"x 70"x 5"

จำนวน 300 ผืน

กว้าง 22 นิ้ว

ยาว 70 นิ้ว

รัดมมยางสูง 5 นิ้ว

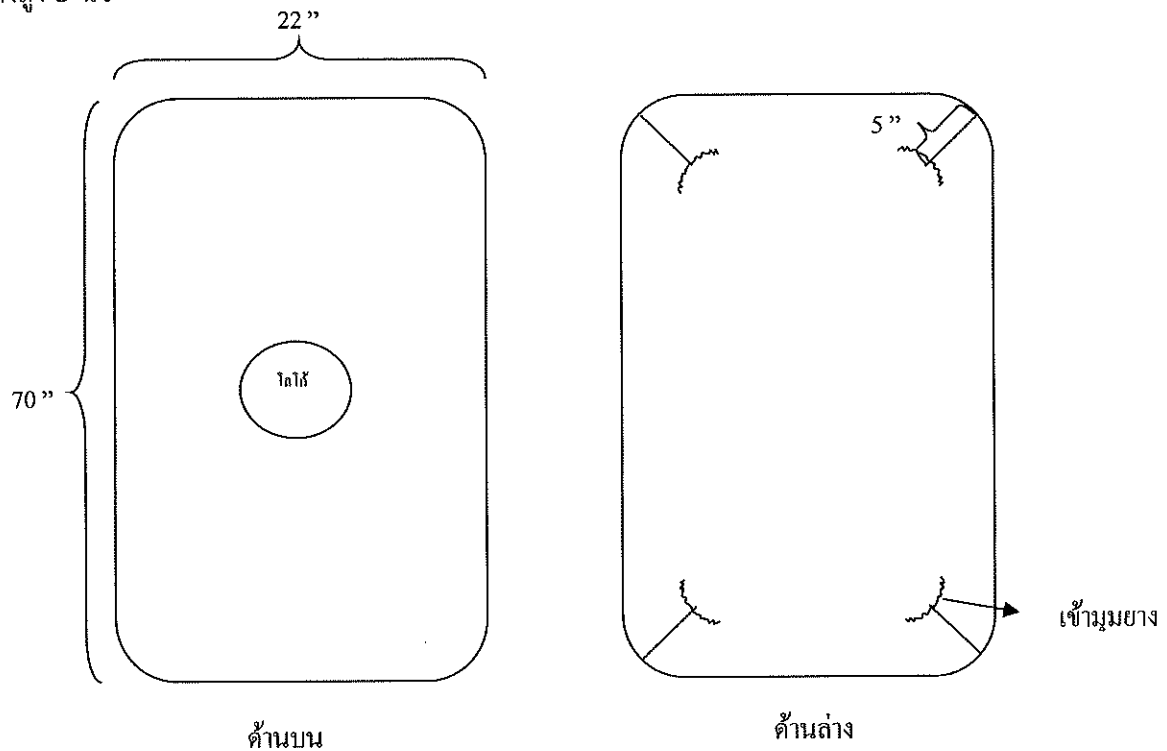

1. เป็นผ้าTC TWILL สีม่วง จำนวนเส้นด้ายต้องนับได้ไม่น้อยกว่า 210 เส้นต่อ 1 ตารางนิ้ว
2. สกรีนโลโก้ ชื่อโรงพยาบาล พ.ศ. ปัจจุบัน 1 จุดบริเวณกลางผืน
3. ฝีเข็มเย็บนับได้ไม่น้อยกว่า 9 ฝีเข็มต่อความยาว 1 นิ้ว
4. สามารถมีรอยต่อของตัวผ้าได้ไม่เกิน 1 ด้าน
5. พับเก็บขอบริมทุกด้าน (กรณีผ้าชายครุย) พับหัวท้าย ไม่น้อยกว่าด้านละ 0.5 นิ้ว

ผู้กำหนดรายละเอียดและคุณลักษณะเฉพาะ

- 1..... *ดร. วรณัฐ*
(ผู้ช่วยศาสตราจารย์/นายแพทย์ประสิทธิ์ อุพาพรรณ)
- 2..... *นางสาว ทศนีย์ ลิ้มปิโสภณ*
(นางสาวทศนีย์ ลิ้มปิโสภณ)
- 3..... *นางสาว สุวรรณา สิ้นสวาท*
(นางสาวสุวรรณา สิ้นสวาท)

ศูนย์การแพทย์สมเด็จพระเทพรัตนราชสุดาฯ สยามบรมราชกุมารี
คุณลักษณะเฉพาะของวัสดุผ้าสำหรับผู้ป่วย

รายการที่ 1.10 ผ้าเช็ดมือสีม่วง ขนาดไม่น้อยกว่า 14" x 14"

จำนวน 20,000 ผืน

กว้าง 14 นิ้ว
ยาว 14 นิ้ว

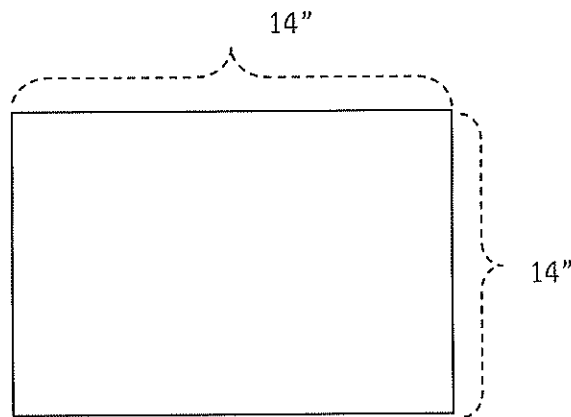

1. เป็นผ้าฝ้าย 100% สีม่วง จำนวนเส้นด้ายไม่ต่ำกว่า 140 เส้น ต่อตารางนิ้ว
2. พิมพ์โลโก้ ชื่อโรงพยาบาล / พ.ศ. ปัจจุบัน
3. ฝ้ายเย็บนับได้ไม่น้อยกว่า 9 ฝ้ายต่อความยาว 1 นิ้ว
4. ตัวอักษรพิมพ์ด้วยหมึกพิเศษสีดำ อย่างชัดเจนไม่ลอกหลุดเมื่อซักล้าง
5. ผ้าที่ตัดเย็บทุกรายการหลังซักแล้วต้องมีขนาดไม่น้อยกว่าที่กำหนดในคุณลักษณะ
6. ตัดเย็บด้วยผ้าฝ้าย 1 ชั้น โฟ่งริม

ผู้กำหนดรายละเอียดและคุณลักษณะเฉพาะ

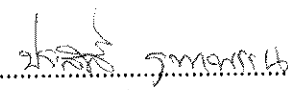
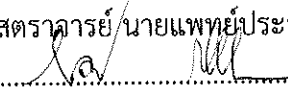
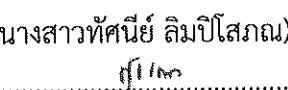
1. 
(ผู้ช่วยศาสตราจารย์/นายแพทย์ประสิทธิ์ อุพาพรรณ)
2. 
(นางสาวทัศนีย์ ลิ้มปิโสภณ)
3. 
(นางสาวสุวรรณา สิ้นสวาท)

ศูนย์การแพทย์สมเด็จพระเทพรัตนราชสุดาฯ สยามบรมราชกุมารี
คุณลักษณะเฉพาะของวัสดุผ้าสำหรับผู้ป่วย

รายการที่ 1.11 เสื้อผู้ป่วยคอวีป้ายข้างพิเศษ

จำนวน 500 ตัว

ขนาดเสื้อเย็บสำเร็จ

รอบอก	50	นิ้ว
ความยาว	28	นิ้ว
แขนยาว	9	นิ้ว

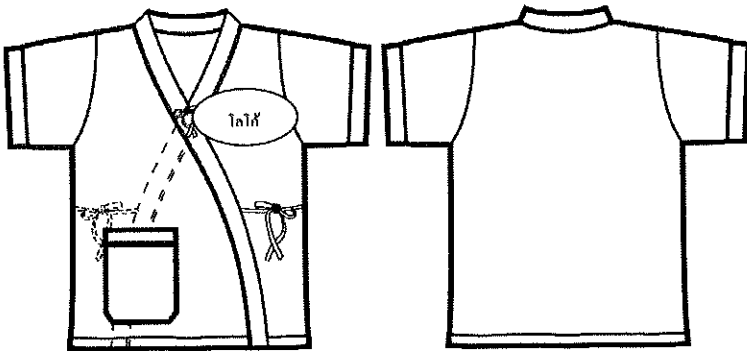

1. เป็นผ้า TC TWILL สีม่วง จำนวนเส้นด้ายต้องนับได้ไม่น้อยกว่า 210 เส้นต่อ 1 ตารางนิ้ว
2. ปักโลโก้ ชื่อโรงพยาบาล พ.ศ. ปัจจุบัน 1 จุด บริเวณอกเสื้อด้านซ้าย
3. ฝีเข็มเย็บนับได้ไม่น้อยกว่า 9 ฝีเข็มต่อความยาว 1 นิ้ว
4. พับเก็บขอบริมทุกด้าน (กรณีผ้าชายครุย)
5. ขลิบสีม่วงที่سابเสื้อและปลายแขนตั้งภาพ
6. ดูตัวอย่างเสื้อที่งานซักฟอกศูนย์การแพทย์ฯ

ผู้กำหนดรายละเอียดและคุณลักษณะเฉพาะ

1.....
(ผู้ช่วยศาสตราจารย์/นายแพทย์ประสิทธิ์ อุพาพรรณ)

2.....
(นางสาวทัศนีย์ ลิ้มปิโสภณ)

3.....
(นางสาวสุวรรณา สิ้นสวาท)

ศูนย์การแพทย์สมเด็จพระเทพรัตนราชสุดาฯ สยามบรมราชกุมารี
คุณลักษณะเฉพาะของวัสดุผ้าสำหรับผู้ป่วย

รายการที่ 1.12 กางเกงผู้ป่วยพิเศษ

จำนวน 500 ตัว

ขนาดกางเกงเย็บสำเร็จ

รอบเอว 50 นิ้ว
ความยาวกางเกง 35 นิ้ว (ขา 5 ส่วน)

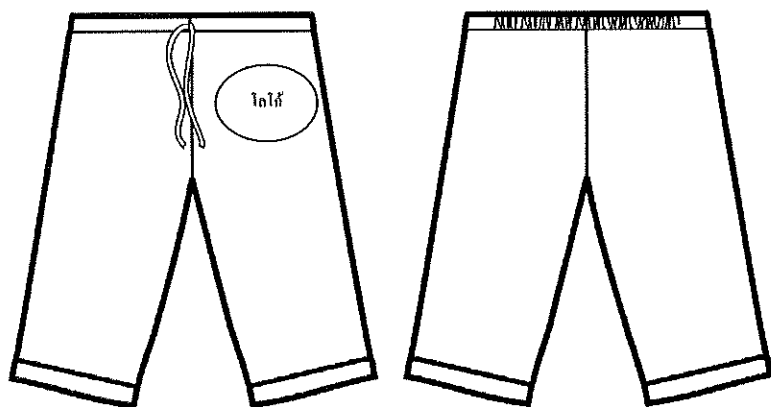

1. เป็นผ้าTC TWILL สีม่วง จำนวนเส้นด้ายต้องนับได้ไม่น้อยกว่า 210 เส้นต่อ 1 ตารางนิ้ว
2. ปักโลโก้ ชื่อโรงพยาบาล พ.ศ. ปัจจุบัน 1 จุด
3. ฝีเข็มเย็บนับได้ไม่น้อยกว่า 9 ฝีเข็มต่อความยาว 1 นิ้ว
4. พับเก็บขอบริมทุกด้าน(กรณีผ้าชายครุย)
5. มีเชือกผูกเอวด้านหน้า และมียางยืดครึ่งตัวด้านหลัง ดังภาพ
6. ขลิบสีม่วงที่ปลายขา
7. ตัวอย่างกางเกงที่งานซักฟอกศูนย์การแพทย์ฯ

ผู้กำหนดรายละเอียดและคุณลักษณะเฉพาะ

- 1.....*อ.ศิริ วัฒนกุล*.....
(ผู้ช่วยศาสตราจารย์ นายแพทย์ประสิทธิ์ อุพาพรรณ)
- 2.....*อ.ศ. ลิมปิโสภณ*.....
(นางสาวทัศนีย์ ลิมปิโสภณ)
- 3.....*อ.ศ. สุนสวาท*.....
(นางสาวสุวรรณา สุนสวาท)

ศูนย์การแพทย์สมเด็จพระเทพรัตนราชสุดาฯ สยามบรมราชกุมารี
คุณลักษณะเฉพาะของวัสดุผ้าสำหรับผู้ป่วย

รายการที่ 1.13 ผ้าถุงผู้ป่วยพิเศษ ขนาด 36 x 70 นิ้ว

จำนวน 500 ผืน

ยาว 36 นิ้ว

กว้าง 70 นิ้ว (พับทบแล้วเหลือ 35 นิ้ว)

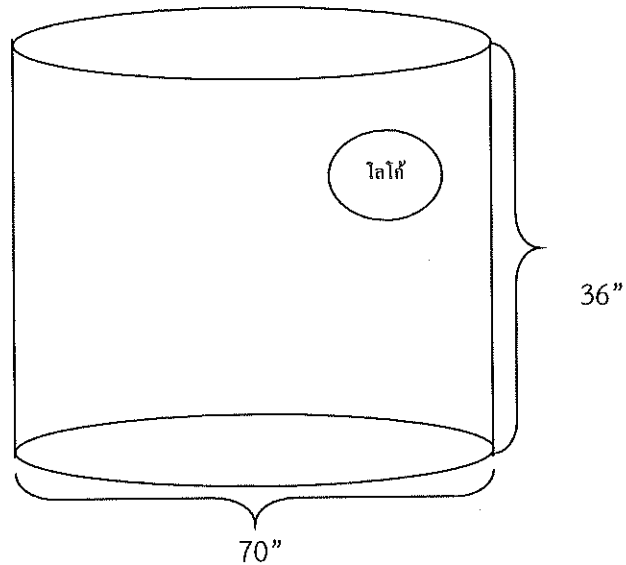

1. เป็นผ้า TC TWILL สีม่วง จำนวนเส้นด้ายต้องนับได้ไม่น้อยกว่า 210 เส้นต่อ 1 ตารางนิ้ว
2. ปักโลโก้ ชื่อโรงพยาบาล พ.ศ. ปัจจุบัน 1 จุด บริเวณริมผ้าตงภาพตัวอย่าง
3. ฝีเข็มเย็บนับได้ไม่น้อยกว่า 9 ฝีเข็มต่อความยาว 1 นิ้ว
4. ใช้ผ้าชั้นเดียวในการตัดเย็บ โดยไม่มีรอยต่อของตัวผ้า
5. พับเก็บขอบริมทุกด้าน(กรณีผ้าชายครุย)
6. เย็บซ่อนตะเข็บ ด้านในเย็บเส้นด้ายคู่ (ไม่โพ้งด้านในผ้าถุง)
7. ดูตัวอย่างผ้าถุงที่งานซักฟอกศูนย์การแพทย์ฯ

ผู้กำหนดรายละเอียดและคุณลักษณะเฉพาะ

- 1.....
(ผู้ช่วยศาสตราจารย์ นายแพทย์ประสิทธิ์ อูพาพรณ)
- 2.....
(นางสาวทัศนีย์ ลิ้มปิโสภณ)
- 3.....
(นางสาวสุวรรณา สิ้นสawat)

ศูนย์การแพทย์สมเด็จพระเทพรัตนราชสุดาฯ สยามบรมราชกุมารี
คุณลักษณะเฉพาะของวัสดุผ้าสำหรับผู้ป่วย

รายการที่ 1.14 เสื้อเด็กแรกเกิด แบบสวมหัว

จำนวน 200 ตัว

ขนาดเสื้อเย็บสำเร็จ

1. รอบอก 18 นิ้ว
2. ความยาว 10 นิ้ว
3. ปลายแขนกว้าง 4 นิ้ว

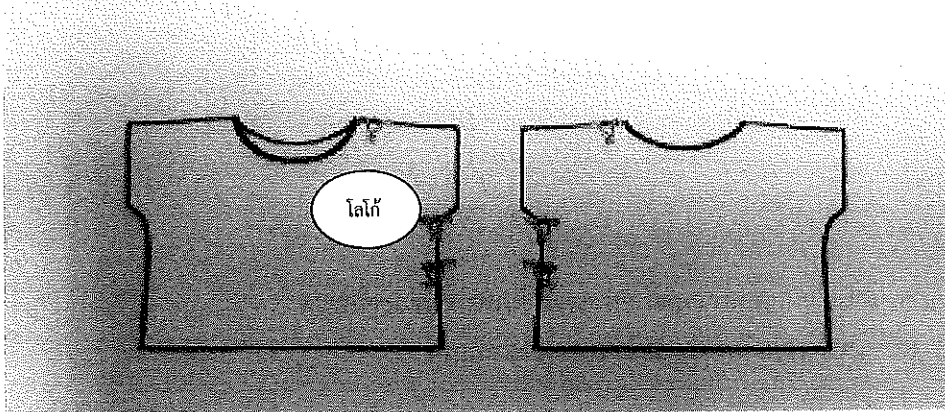

1. เป็นผ้า TC TWILL สีม่วง 210 เส้น
2. สกรีนโลโก้ ชื่อโรงพยาบาล พ.ศ. ปัจจุบัน 1 จุด บริเวณอกซ้าย
3. ฝีมัธยมเย็บได้ไม่น้อยกว่า 9 ฝีมัธยมต่อความยาว 1 นิ้ว
4. พับเก็บขอบริมทุกด้าน(กรณีผ้าชายครุย)

ผู้กำหนดรายละเอียดและคุณลักษณะเฉพาะ

- 1.....*ศาสตราจารย์ นายแพทย์ ประสิทธิ์ อุพาพรรณ*.....
(ผู้ช่วยศาสตราจารย์ นายแพทย์ ประสิทธิ์ อุพาพรรณ)
- 2.....*นางสาว ทศนีย์ ลิ้มปิโสภณ*.....
(นางสาว ทศนีย์ ลิ้มปิโสภณ)
- 3.....*นางสาว สุวรรณา สิ้นสวาท*.....
(นางสาว สุวรรณา สิ้นสวาท)

ศูนย์การแพทย์สมเด็จพระเทพรัตนราชสุดาฯ สยามบรมราชกุมารี
คุณลักษณะเฉพาะของวัสดุผ้าสำหรับผู้ป่วย

รายการที่ 1.15 ผ้าถุงผู้ป่วยสามัญ (ใหญ่พิเศษ) ขนาดไม่น้อยกว่า 40 x 85 นิ้ว จำนวน 20 ผืน

ขนาดผ้าถุงเย็บสำเร็จ

ยาว 40 นิ้ว

รอบวง 85 นิ้ว (พับทบแล้วเหลือ 42.5 นิ้ว)

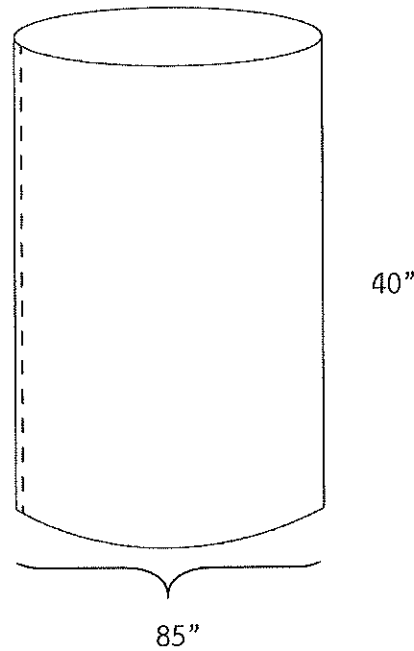

1. เป็นผ้าTC TWILL สีม่วง จำนวนเส้นด้ายต้องนับได้ไม่น้อยกว่า 210 เส้นต่อ 1 ตารางนิ้ว
2. สกรีนโลโก้ ชื่อโรงพยาบาล พ.ศ. ปัจจุบัน ทั้งผืน
3. ฝีเข็มเย็บนับได้ไม่น้อยกว่า 9 ฝีเข็มต่อความยาว 1 นิ้ว
4. ใช้ผ้าชั้นเดียวในการตัดเย็บ โดยไม่มีรอยต่อของตัวผ้า
5. พับเก็บขอบริมทุกด้าน(กรณีผ้าชายครุย)
6. เย็บช่องตะเข็บ ด้านในเย็บเส้นด้ายคู่ (ไม่โพ้งด้านในผ้าถุง)

ผู้กำหนดรายละเอียดและคุณลักษณะเฉพาะ

- 1.....*อภิสิทธิ์ ภูมิพรณ*.....
(ผู้ช่วยศาสตราจารย์ นายแพทย์ประสิทธิ์ ภูมิพรณ)
- 2.....*ลลิตา ลิ้มปิโสภณ*.....
(นางสาวทัศนีย์ ลิ้มปิโสภณ)
- 3.....*สุวิมล*.....
(นางสาวสุวรรณา สิ้นสวาท)

ศูนย์การแพทย์สมเด็จพระเทพรัตนราชสุดาฯ สยามบรมราชกุมารี
คุณลักษณะเฉพาะของวัสดุผ้าสำหรับผู้ป่วย

รายการที่ 1.16 เสื้อผู้ป่วยคอวีป้ายข้างสามัญ (ใหญ่พิเศษ) จำนวน 20 ตัว

ขนาดเสื้อเย็บสำเร็จ

รอบอก 62 นิ้ว
ความยาว 32 นิ้ว

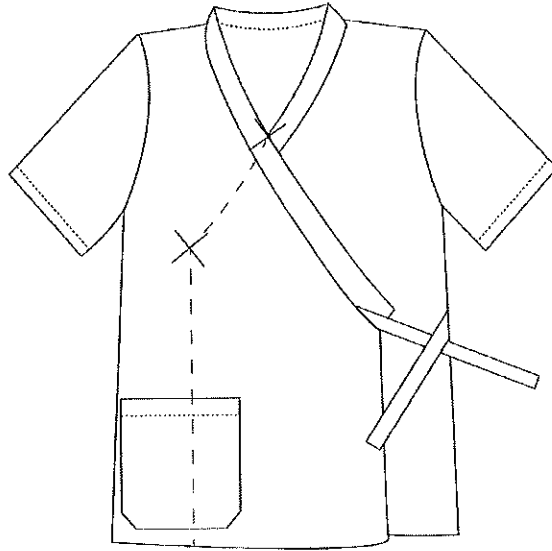

1. เป็นผ้า TC TWILL สีม่วง จำนวนเส้นด้ายต้องนับได้ไม่น้อยกว่า 210 เส้นต่อ 1 ตารางนิ้ว
2. สกรีนโลโก้ ชื่อโรงพยาบาล พ.ศ. ปัจจุบัน ทั้งตัว
3. ฝีเข็มเย็บนับได้ไม่น้อยกว่า 9 ฝีเข็มต่อความยาว 1 นิ้ว
4. พับเก็บขอบริมทุกด้าน(กรณีผ้าชายครุย)

ผู้กำหนดรายละเอียดและคุณลักษณะเฉพาะ

1.
(ผู้ช่วยศาสตราจารย์ นายแพทย์ประสิทธิ์ อุพาพรรณ)
2.
(นางสาวทัศนีย์ ลิ้มปิโสภณ)
3.
(นางสาวสุวรรณา สิ้นสวาท)

ศูนย์การแพทย์สมเด็จพระเทพรัตนราชสุดาฯ สยามบรมราชกุมารี
คุณลักษณะเฉพาะของวัสดุผ้าสำหรับทำหัตถการ

กลุ่มที่ 2 วัสดุผ้าสำหรับทำหัตถการ

รายการที่ 2.1 ผ้าสีเหลี่ยม 2 ชั้น ขนาดไม่น้อยกว่า 18" x 18"

จำนวน 2,000 ผืน

กว้าง 18 นิ้ว
ยาว 18 นิ้ว

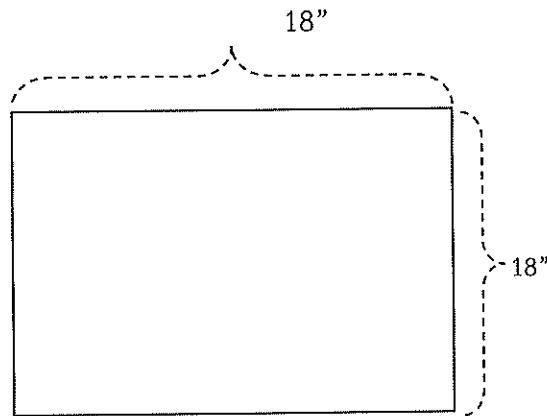

1. เป็นผ้าฝ้าย 100% สีเขียวเข้ม จำนวนเส้นด้ายไม่ต่ำกว่า 140 เส้น ต่อตารางนิ้ว ทอด้วยเส้นด้าย $20 \times 20(\pm 2)$ จำนวนเส้นด้ายยืนและด้ายพุ่งรวมกันไม่น้อยกว่า 2 ใน 3 ของเส้นด้ายยืนเพื่อป้องกันการหลุดตัวของผ้าด้านใดด้านหนึ่งจนเกินไป
2. พิมพ์โลโก้ ชื่อโรงพยาบาล พ.ศ. ปัจจุบัน
3. ฝ้ายเข้มเย็บนับได้ไม่น้อยกว่า 9 ฝ้ายเข็มต่อความยาว 1 นิ้ว
4. ตัวอักษรพิมพ์ด้วยหมึกพิเศษสีดำ อย่งดีชัดเจนไม่ลอกหลุดเมื่อซักล้าง
5. ผ้าที่ตัดเย็บทุกรายการหลังซักแล้วต้องมีขนาดไม่น้อยกว่าที่กำหนดในคุณลักษณะ
6. ตัดเย็บด้วยผ้าฝ้าย 2 ชั้น ตะเข็บคู่

ผู้กำหนดรายละเอียดและคุณลักษณะเฉพาะ

- 1..... *ช.อ.ดร. วรพจน์*
(ผู้ช่วยศาสตราจารย์ นายแพทย์ประสิทธิ์ อุพาพวรรณ)
- 2..... *ช.อ. น.ล.*
(นางสาวทัศนีย์ ลิ้มปิโสภณ)
- 3..... *น.ส. ส.*
(นางสาวสุวรรณา สีนสวาท)

ศูนย์การแพทย์สมเด็จพระเทพรัตนราชสุดาฯ สยามบรมราชกุมารี
คุณลักษณะเฉพาะของวัสดุผ้าสำหรับทำหัตถการ

รายการที่ 2.2 ผ้าสีเหลี่ยม 2 ชั้น ขนาดไม่น้อยกว่า 24" x 24"

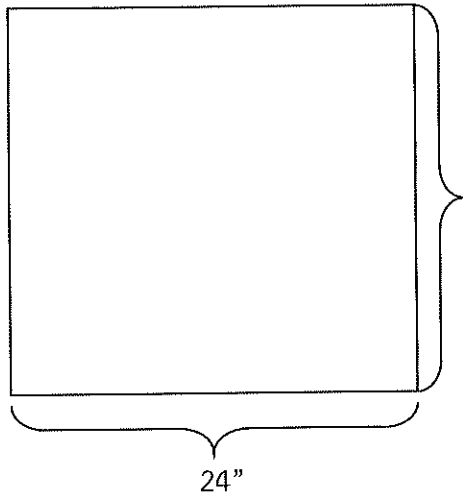

จำนวน 2,500 ผืน

กว้าง 24 นิ้ว
ยาว 24 นิ้ว

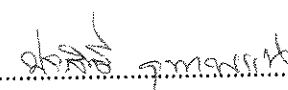
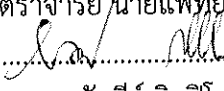

1. เป็นผ้าฝ้าย 100% สีเขียวเข้ม จำนวนเส้นด้ายไม่ต่ำกว่า 140 เส้น ต่อตารางนิ้ว ทอด้วยเส้นด้าย $20 \times 20(\pm 2)$ จำนวนเส้นด้ายยืนและด้ายพุ่งรวมกันไม่น้อยกว่า 2 ใน 3 ของเส้นด้ายยืนเพื่อป้องกันการหดตัวของผ้าด้านใดด้านหนึ่งจนเกินไป
2. พิมพ์โลโก้ ชื่อโรงพยาบาล พ.ศ. ปัจจุบัน
3. ฝ้ายเข้มเย็บนับได้ไม่น้อยกว่า 9 ฝ้ายเข้มต่อความยาว 1 นิ้ว
4. ตัวอักษรพิมพ์ด้วยหมึกพิเศษสีดำ อย่างดีชัดเจนไม่ลอกหลุดเมื่อซักล้าง
5. ตัดเย็บด้วยผ้าฝ้าย 2 ชั้น ตะเข็บคู่
6. ผ้าที่ตัดเย็บทุกรายการหลังซักแล้วต้องมีขนาดไม่น้อยกว่าที่กำหนดในคุณลักษณะ

ผู้กำหนดรายละเอียดและคุณลักษณะเฉพาะ

- 1..... .....
(ผู้ช่วยศาสตราจารย์ นายแพทย์ประสิทธิ์ อุพาพรรณ)
- 2..... .....
(นางสาวทัศนีย์ ลิ้มปิโสภณ)
- 3..... .....
(นางสาวสุวรรณา สินสาวท)

ศูนย์การแพทย์สมเด็จพระเทพรัตนราชสุดาฯ สยามบรมราชกุมารี
 คุณลักษณะเฉพาะของวัสดุผ้าสำหรับทำหัตถการ

รายการที่ 2.3 ผ้าสีเหลี่ยม 2 ชั้น ขนาดไม่น้อยกว่า 36" x 36"

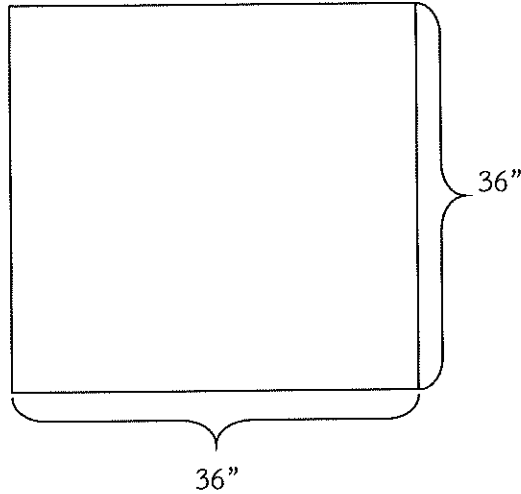

จำนวน 2,000 ผืน

กว้าง 36 นิ้ว
 ยาว 36 นิ้ว

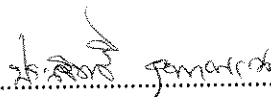
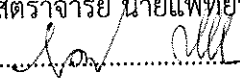

1. เป็นผ้าฝ้าย100% สีเขียวเข้ม จำนวนเส้นด้ายไม่ต่ำกว่า 140 เส้น ต่อตารางนิ้ว ทอด้วยเส้นด้าย 20 X 20(±2) จำนวนเส้นด้ายยืนและด้ายพุ่งรวมกันไม่น้อยกว่า 2 ใน 3 ของเส้นด้ายยืนเพื่อป้องกันการหดตัวของผ้าด้านใดด้านหนึ่งจนเกินไป
2. พิมพ์โลโก้ ชื่อโรงพยาบาล พ.ศ. ปัจจุบัน
3. ฝ้ายเข้มเย็บนับได้ไม่น้อยกว่า 9 ฝ้ายเข็มต่อความยาว 1 นิ้ว
4. ตัวอักษรพิมพ์ด้วยหมึกพิเศษสีดำ อย่างดีชัดเจนไม่ลอกหลุดเมื่อซักล้าง
5. ตัดเย็บด้วยผ้าฝ้าย 2 ชั้น ตะเข็บคู่
6. ผ้าที่ตัดเย็บทุกรายการหลังซักแล้วต้องมีขนาดไม่น้อยกว่าที่กำหนดในคุณลักษณะ

ผู้กำหนดรายละเอียดและคุณลักษณะเฉพาะ

- 1..... 
 (ผู้ช่วยศาสตราจารย์ นายแพทย์ประสิทธิ์ อุพาพรณ)
- 2..... 
 (นางสาวทัศนีย์ ลิ้มปิโยภณ)
- 3..... 
 (นางสาวสุวรรณมา สินสวาท)

ศูนย์การแพทย์สมเด็จพระเทพรัตนราชสุดาฯ สยามบรมราชกุมารี
คุณลักษณะเฉพาะของวัสดุผ้าสำหรับทำหัตถการ

รายการที่ 2.4 ผ้าสีเหลี่ยม 2 ชั้น ขนาดไม่น้อยกว่า 45" x 45"

จำนวน 2,000 ผืน

กว้าง 45 นิ้ว
ยาว 45 นิ้ว

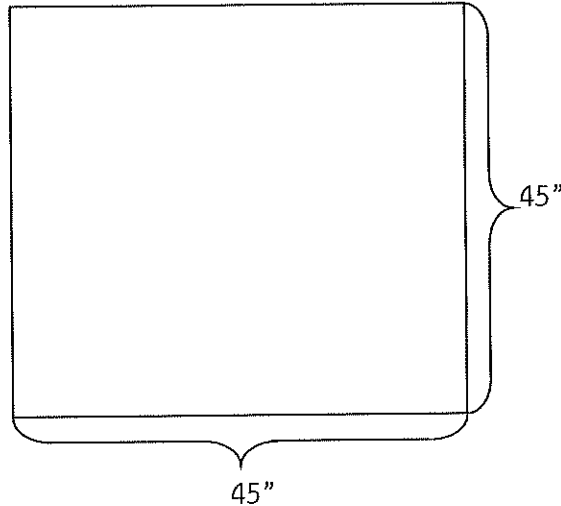

1. เป็นผ้าฝ้าย 100% สีเขียวเข้ม จำนวนเส้นด้ายไม่ต่ำกว่า 140 เส้น ต่อตารางนิ้ว ทอด้วยเส้นด้าย $20 \times 20 (\pm 2)$ จำนวนเส้นด้ายยืนและด้ายพุ่งรวมกันไม่น้อยกว่า 2 ใน 3 ของเส้นด้ายยืนเพื่อป้องกันการหดตัวของผ้าด้านใดด้านหนึ่งจนเกินไป
2. พิมพ์โลโก้ ชื่อโรงพยาบาล พ.ศ. ปัจจุบัน
3. ฝ้ายเข้มเย็บนับได้ไม่น้อยกว่า 9 ฝ้ายเข็มต่อความยาว 1 นิ้ว
4. ตัวอักษรพิมพ์ด้วยหมึกพิเศษสีดำ อดีชัดเจนไม่ลอกหลุดเมื่อซักล้าง
5. ผ้าที่ตัดเย็บทุกรายการหลังซักแล้วต้องมีขนาดไม่น้อยกว่าที่กำหนดในคุณลักษณะ
6. ตัดเย็บด้วยผ้าฝ้าย 2 ชั้น ตะเข็บคู่

ผู้กำหนดรายละเอียดและคุณลักษณะเฉพาะ

- 1..... *skh... j... r...*
(ผู้ช่วยศาสตราจารย์ นายแพทย์ประสิทธิ์ อุพาพรณ)
- 2..... *h... all*
(นางสาวทัศนีย์ ลิ้มปิโสภณ)
- 3..... *ก...*
(นางสาวสุวรรณา สีนสวาท)

ศูนย์การแพทย์สมเด็จพระเทพรัตนราชสุดาฯ สยามบรมราชกุมารี
คุณลักษณะเฉพาะของวัสดุผ้าสำหรับทำหัตถการ

รายการที่ 2.5 ผ้าปูเปลี่ยนนอนห้องผ่าตัด ขนาดไม่น้อยกว่า 50”x 100” จำนวน 400 ผืน
กว้าง 50 นิ้ว
ยาว 100 นิ้ว

1. ผ้าฝ้าย 100% สีเขียวเข้มจำนวนเส้นด้ายไม่ต่ำกว่า 140 เส้นต่อตารางนิ้ว ทอด้วยเส้นด้าย 20x20(±2) จำนวนเส้นด้ายยืนและด้ายพุ่งรวมกันไม่น้อยกว่า 2 ใน 3 ของเส้นด้ายยืนเพื่อป้องกันการหดตัวของผ้าด้านใดด้านหนึ่งจนเกินไป
2. ตัดเย็บด้วยผ้าฝ้าย 1 ชั้น ตะเข็บคู่ และไม่มีรอยต่อบนผืนผ้า
3. ผีเย็บได้ไม่น้อยกว่า 9 ผีเย็บต่อความยาว 1 นิ้ว เย็บด้วยผ้าฝ้าย 1 ชั้นตะเข็บคู่
4. พิมพ์โลโก้ ชื่อโรงพยาบาล พ.ศ. ปัจจุบัน
5. ตัวอักษรพิมพ์ด้วยหมึกพิเศษสีดำอย่างชัดเจนไม่ลอกหลุดเมื่อซักล้าง
6. ผ้าที่ตัดเย็บทุกรายการหลังซักแล้วต้องมีขนาดไม่น้อยกว่าที่กำหนดในคุณลักษณะ

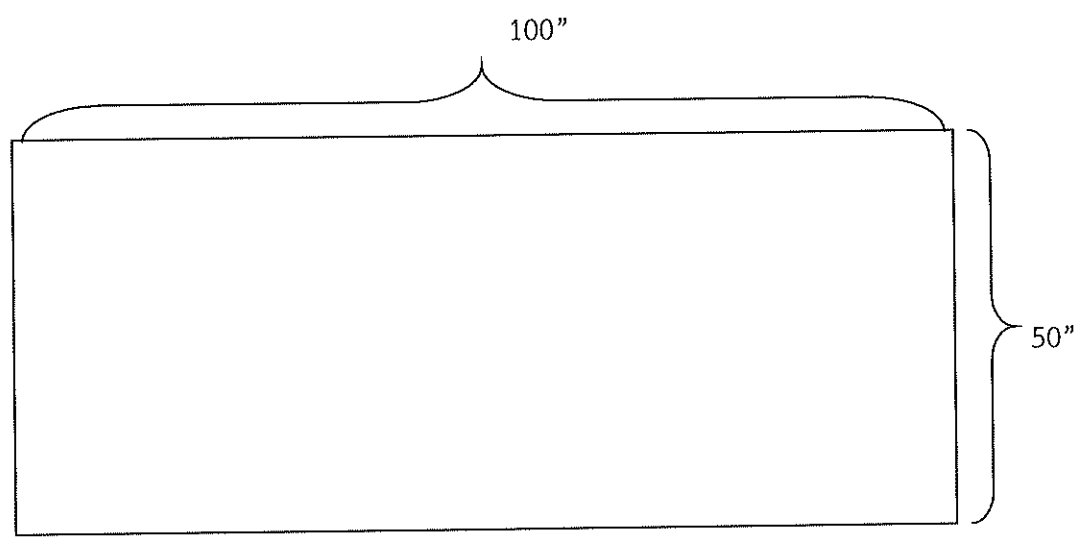

ผู้กำหนดรายละเอียดและคุณลักษณะเฉพาะ

- 1..... *Dr. Jitnong*
(ผู้ช่วยศาสตราจารย์ นายแพทย์ประสิทธิ์ อุพาพรรณ)
- 2..... *Ms. Limpisorn*
(นางสาวทัศนีย์ ลิมปิโสภณ)
- 3..... *Ms. Suvarana*
(นางสาวสุวรรณา สินสวาท)

ศูนย์การแพทย์สมเด็จพระเทพรัตนราชสุดาฯ สยามบรมราชกุมารี
คุณลักษณะเฉพาะของวัสดุผ้าสำหรับทำหัตถการ

รายการที่ 2.6 ผ้าสี่เหลี่ยม 2 ชั้น เจาะกลาง ขนาดไม่น้อยกว่า 24" x 24"

จำนวน 500 ผืน

กว้างไม่น้อยกว่า 24 นิ้ว
ยาวไม่น้อยกว่า 24 นิ้ว

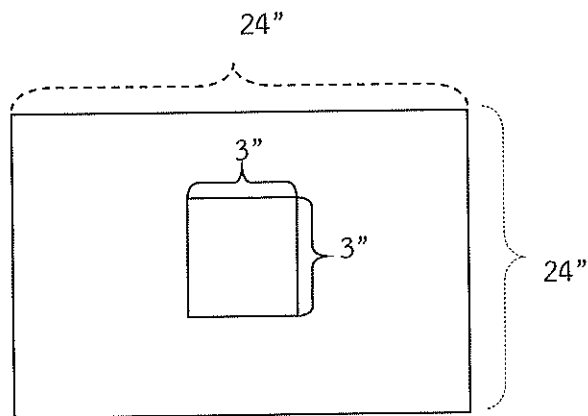

1. เป็นผ้าฝ้าย 100% สีเขียวเข้ม จำนวนเส้นด้ายไม่ต่ำกว่า 140 เส้น ต่อตารางนิ้ว ทอด้วยเส้นด้าย $20 \times 20 (\pm 2)$ จำนวนเส้นด้ายยืนและด้ายพุ่งรวมกันไม่น้อยกว่า 2 ใน 3 ของเส้นด้ายยืนเพื่อป้องกันการหดตัวของผ้าด้านใดด้านหนึ่งจนเกินไป
2. พิมพ์โลโก้ ชื่อโรงพยาบาล / พ.ศ. ปัจจุบัน
3. ฝ้ายเข้มเย็บนับได้ไม่น้อยกว่า 9 ฝ้ายเข้มต่อความยาว 1 นิ้ว
4. ตัวอักษรพิมพ์ด้วยหมึกพิเศษสีดำ อย่างดีชัดเจนไม่ลอกหลุดเมื่อซักล้าง
5. ผ้าที่ตัดเย็บทุกรายการหลังซักแล้วต้องมีขนาดไม่น้อยกว่าที่กำหนดในคุณลักษณะ
6. ตัดเย็บด้วยผ้าฝ้าย 2 ชั้น ตะเข็บคู่
7. เจาะกลางขนาด 3×3 นิ้ว

ผู้กำหนดรายละเอียดและคุณลักษณะเฉพาะ

- 1..... *ชัชวาลย์ งามวาน*
(ผู้ช่วยศาสตราจารย์ นายแพทย์ประสิทธิ์ อูพาพรรณ)
- 2..... *ลลิตา อธิ*
(นางสาวทัศนีย์ ลิ้มปิโสภณ)
- 3..... *สุวิภา*
(นางสาวสุวรรณา สิ้นสวาท)

ศูนย์การแพทย์สมเด็จพระเทพรัตนราชสุดาฯ สยามบรมราชกุมารี
คุณลักษณะเฉพาะของวัสดุผ้าสำหรับทำหัตถการ

รายการที่ 2.8 ผ้าสีเหลี่ยม 2 ชั้น ขนาดไม่น้อยกว่า 28"x 45" (ปลอกขา)

จำนวน 100 ผืน

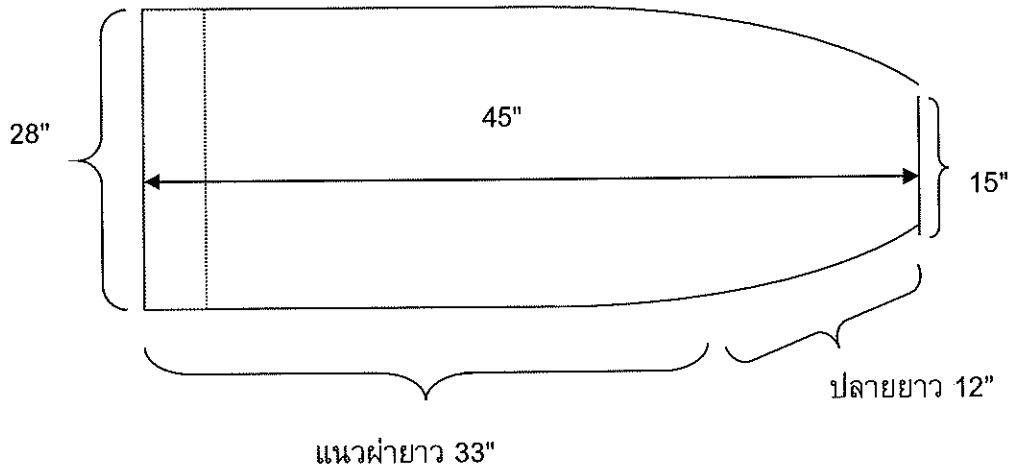

1. เป็นผ้าฝ้าย 100% สีเขียวเข้ม จำนวนเส้นด้ายไม่ต่ำกว่า 140 เส้น ต่อตารางนิ้ว ทอด้วยเส้นด้าย $20 \times 20(+2)$ จำนวนเส้นด้ายยืนและด้ายพุ่งรวมกันไม่น้อยกว่า 2 ใน 3 ของเส้นด้ายยืนเพื่อป้องกันการหดตัวของผ้าด้านใดด้านหนึ่งจนเกินไป
2. พิมพ์โลโก้ ชื่อโรงพยาบาล รันตัวเลข/พ.ศ. ปัจจุบัน
3. ฝ้ายเข้มเย็บนับได้ไม่น้อยกว่า 9 ฝ้ายเข้มต่อความยาว 1 นิ้ว
4. ตัดเย็บด้วยผ้าฝ้าย 2 ชั้น ตะเข็บคู่ ผ่าด้านข้าง ยาว 33 นิ้ว เปิดปากด้านเดียว ลักษณะดังรูป
5. ตัวอักษรพิมพ์ด้วยหมึกพิเศษสีดำ อดีชัดเจนไม่ลอกหลุดเมื่อซักล้าง
6. ผ้าที่ตัดเย็บทุกรายการหลังซักรแล้วต้องมีขนาดไม่น้อยกว่าที่กำหนดในคุณลักษณะ

ผู้กำหนดรายละเอียดและคุณลักษณะเฉพาะ

1. *อภิสิทธิ์ อภิรัตน์*
(ผู้ช่วยศาสตราจารย์/นายแพทย์ประสิทธิ์ อูพาพรหม)
2. *ลล*
(นางสาวทัศนีย์ ลิ้มปิโสภณ)
3. *สุวิภา*
(นางสาวสุวรรณา สิ้นสวาท)

ศูนย์การแพทย์สมเด็จพระเทพรัตนราชสุดาฯ สยามบรมราชกุมารี
 คุณลักษณะเฉพาะของวัสดุผ้าสำหรับทำหัตถการ

รายการที่ 2.9 ผ้าสี่เหลี่ยม 2 ชั้น เจาะกลาง ขนาดไม่น้อยกว่า 50"x 55" (Cath Lab) จำนวน 100 ผืน

กว้าง 50 นิ้ว
 ยาว 55 นิ้ว

1. เป็นผ้าฝ้าย 100% สีเขียวเข้ม จำนวนเส้นด้ายไม่ต่ำกว่า 140 เส้น ต่อตารางนิ้ว ทอด้วยเส้นด้าย 20 × 20(±2) จำนวนเส้นด้ายยืนและด้ายพุ่งรวมกันไม่น้อยกว่า 2 ใน 3 ของเส้นด้ายยืนเพื่อป้องกันการหดตัวของผ้าด้านใดด้านหนึ่งจนเกินไป
2. พิมพ์โลโก้ ชื่อโรงพยาบาล พ.ศ. ปัจจุบัน
3. ฝีมัธยมเย็บนับได้ไม่น้อยกว่า 9 ฝีเข็มต่อความยาว 1 นิ้ว
4. ตัวอักษรพิมพ์ด้วยหมึกพิเศษสีดำ อย่างดีชัดเจนไม่ลอกหลุดเมื่อซักล้าง
5. ตัดเย็บด้วยผ้าฝ้าย 2 ชั้น ตะเข็บคู่
6. ผ้าที่ตัดเย็บทุกรายการหลังซักแล้วต้องมีขนาดไม่น้อยกว่าที่กำหนดในคุณลักษณะ
7. เจาะกลางเป็นวงกลม 2 วง ขนาด 4 นิ้ว สองวงห่างกัน 3 นิ้ว

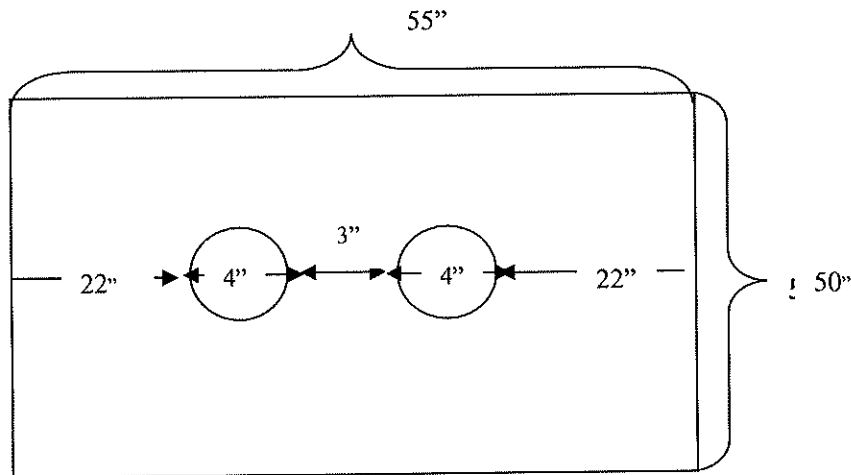

ผู้กำหนดรายละเอียดและคุณลักษณะเฉพาะ

- 1..... *ช.ศิริณี อุมพวิเศษ*
 (ผู้ช่วยศาสตราจารย์/นายแพทย์ประสิทธิ์ อุมพวิเศษ)
- 2..... *นางสาวทัศนีย์ ลิ้มปิโสภณ*
 (นางสาวทัศนีย์ ลิ้มปิโสภณ)
- 3..... *นางสาวสุวรรณา สิ้นสวาท*
 (นางสาวสุวรรณา สิ้นสวาท)

ศูนย์การแพทย์สมเด็จพระเทพรัตนราชสุดาฯ สยามบรมราชกุมารี
คุณลักษณะเฉพาะของวัสดุผ้าสำหรับทำหัตถการ

รายการที่ 2.10 ชุดเจ้าหน้าที่ Size S จำนวน 150 ชุด
รายการที่ 2.11 ชุดเจ้าหน้าที่ Size M จำนวน 250 ชุด
รายการที่ 2.12 ชุดเจ้าหน้าที่ Size L จำนวน 200 ชุด

รายการที่ 2.13 ชุดเจ้าหน้าที่ Size XL จำนวน 250 ชุด
รายการที่ 2.14 ชุดเจ้าหน้าที่ Size XXL จำนวน 150 ชุด

ขนาดเสื้อ	S	M	L	XL	XXL
ไหล่	16"	17"	18"	19"	21"
รอบอก	42"	44"	46"	48"	50"
ความยาว	27"	28"	29"	30"	31"
แขนยาว	7"	9"	9"	10"	11"
วงแขน	20.5"	21"	21.5"	22"	22.5"
ปลายแขน	15"	16"	17"	18"	19"
รอบคอ	23"	23"	24.5"	24.5"	25"
คอกว้าง	9"	9"	9.5"	9.5"	10"

ขนาด	S	M	L	XL	XXL
กางเกง					
รอบสะโพก	40	42	44	46	48
กางเกงยาว	38	39	40	41	41
ปลายขา	17	17	18	19	20

- 1.ผ้าทอเนื้อหนาสีเขียวเข้ม เส้นด้ายทอคู่ โครงสร้างเส้นด้ายทอ NO. 34/2 x 34/2 (± 3)
- 2.พิมพ์โลโก้ ชื่อโรงพยาบาลพร้อม พ.ศ.ปัจจุบัน ด้วยหมึกพิเศษสีดำ อย่างดีชัดเจนไม่ลอกหลุดเมื่อซักล้าง
- 3.ผีเข็มเย็บนับได้ไม่น้อยกว่า 9 ผีเข็มต่อความยาว 1 นิ้ว
- 4.มีกระเป๋าสองใบขนาด 6X6 นิ้ว ดังภาพ
- 5.มีกางเกงขอบายยังียดและมีเชือกผูกที่เอวดังภาพ

แบบเสื้อ

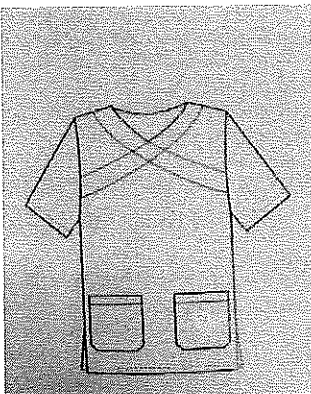

แบบกางเกง

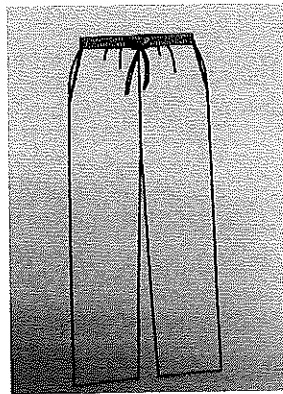

ผู้กำหนดรายละเอียดและคุณลักษณะเฉพาะ

- 1.....*ช.ส.ท. อ.กมล*.....
(ผู้ช่วยศาสตราจารย์/นายแพทย์ประสิทธิ์ อุพาพรรณ)
- 2.....*ส.อ. อ.กมล*.....
(นางสาวทัศนีย์ ลิ้มปิโสภณ)
- 3.....*ก.ก.ก.*.....
(นางสาวสุวรรณา สิ้นสวาท)

ศูนย์การแพทย์สมเด็จพระเทพรัตนราชสุดาฯ สยามบรมราชกุมารี
คุณลักษณะเฉพาะของวัสดุผ้าสำหรับทำหัตถการ

รายการที่ 2.15 ชุดกิโมโนแขนสั้น (ใหญ่พิเศษ)

จำนวน 30 ชุด

ขนาดเสื้อเย็บสำเร็จ

ไหล่	34	นิ้ว
รอบอก	62	นิ้ว
ความยาว	50	นิ้ว

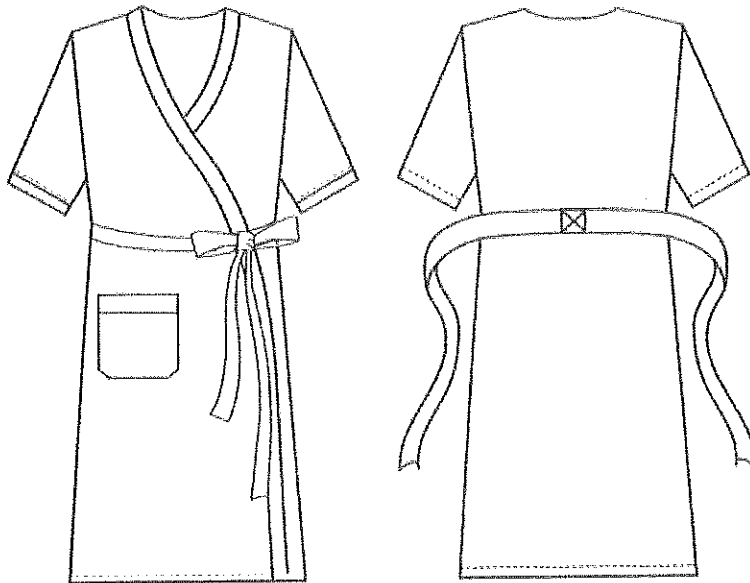

1. เป็นผ้าคอมทิว สีเขียวเข้ม จำนวนเส้นด้ายต้องนับได้ไม่น้อยกว่า 210 เส้นต่อ 1 ตารางนิ้ว
2. โครงสร้างเส้นด้ายทอ NO. 30 x 30 (± 3)
3. พิมพ์โลโก้ ชื่อโรงพยาบาล พ.ศ. ปัจจุบัน
4. ฝีเข็มเย็บนับได้ไม่น้อยกว่า 9 ฝีเข็มต่อความยาว 1 นิ้ว
5. ตัวอักษรพิมพ์ด้วยหมึกพิเศษสีดำ อย่างดีชัดเจนไม่ลอกหลุดเมื่อซักล้าง
7. กระเป๋ายาวขนาด 6x6 นิ้ว ติดบริเวณตั้งรูป

ผู้กำหนดรายละเอียดและคุณลักษณะเฉพาะ

- 1.....*ศาสตราจารย์ ดร. พงษ์ศักดิ์*.....*คุณพงษ์เส*.....
(ผู้ช่วยศาสตราจารย์ นายแพทย์ประสิทธิ์ อูพาพรรณ)
- 2.....*นางสาวทัศนีย์ ลิ้มปิโสภณ*.....
(นางสาวทัศนีย์ ลิ้มปิโสภณ)
- 3.....*นางสาวสุวรรณา สิ้นสวาท*.....
(นางสาวสุวรรณา สิ้นสวาท)

ศูนย์การแพทย์สมเด็จพระเทพรัตนราชสุดาฯ สยามบรมราชกุมารี
 คุณลักษณะเฉพาะของวัสดุผ้าสำหรับทำหัตถการ

รายการที่ 2.16 ผ้าสีเหลี่ยม 2 ชั้น เจาะกลางขนาดไม่น้อยกว่า 75" x 100" (Bundle Pack) จำนวน 50 ผืน

กว้าง 75 นิ้ว
 ยาว 100 นิ้ว

1. เป็นผ้าฝ้าย 100% สีเขียวเข้ม จำนวนเส้นด้ายไม่ต่ำกว่า 140 เส้น ต่อตารางนิ้ว ทอด้วยเส้นด้าย 20 x 20(±2) จำนวนเส้นด้ายยืนและด้ายพุ่งรวมกันไม่น้อยกว่า 2 ใน 3 ของเส้นด้ายยืนเพื่อป้องกันการหดตัวของผ้าด้านใดด้านหนึ่งจนเกินไป
2. พิมพ์โลโก้ ชื่อโรงพยาบาล พ.ศ. ปัจจุบัน
3. ฝีเข็มเย็บนับได้ไม่น้อยกว่า 9 ฝีเข็มต่อความยาว 1 นิ้ว
4. ตัวอักษรพิมพ์ด้วยหมึกพิเศษสีดำ อดีชัดเจนไม่ลอกหลุดเมื่อซักล้าง
5. ตัดเย็บด้วยผ้าฝ้าย 2 ชั้น ตะเข็บคู่
6. ผ้าที่ตัดเย็บทุกรายการต้องเพื่อหดไม่น้อยกว่า 7% ของขนาดผ้าตามด้านความยาวของผ้า
7. เจาะกลางขนาด 12 x 14 นิ้ว
8. สามารถมีรอยต่อได้บริเวณริมผืนไม่เกิน 1 ด้าน

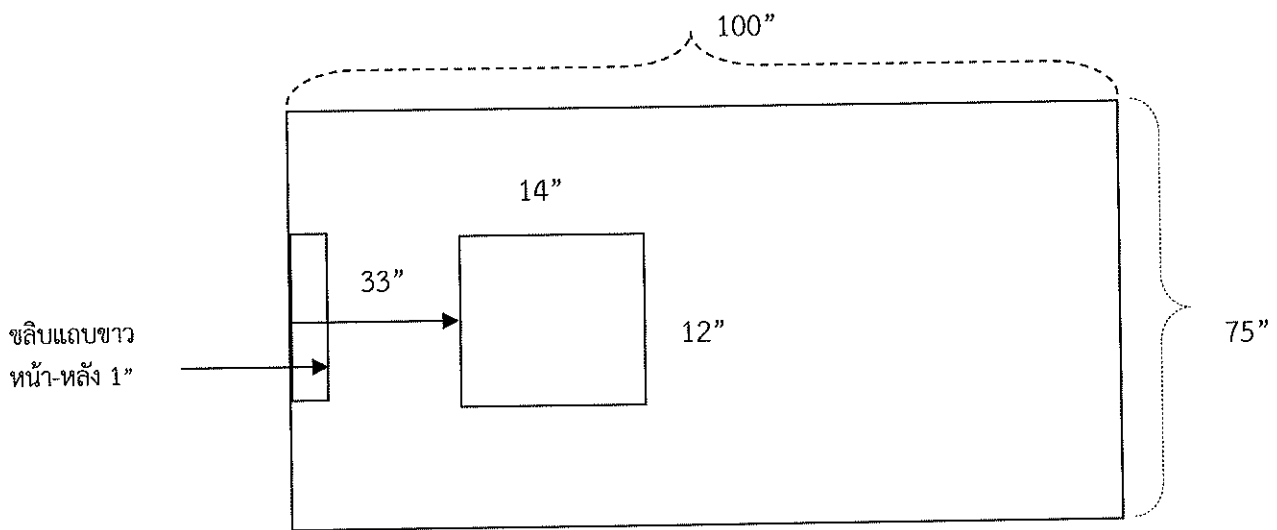

ผู้กำหนดรายละเอียดและคุณลักษณะเฉพาะ

1. *อ.สิริณี อภินันท์*
 (ผู้ช่วยศาสตราจารย์ นายแพทย์ประสิทธิ์ อูพาพรรณ)
2. *ส.อ. อลิ*
 (นางสาวทัศนีย์ ลิ้มปิโสภณ)
3. *ศุภิษา*
 (นางสาวสุวรรณา สิ้นสวาท)

ศูนย์การแพทย์สมเด็จพระเทพรัตนราชสุดาฯ สยามบรมราชกุมารี
คุณลักษณะเฉพาะของวัสดุผ้าสำหรับทำหัตถการ

รายการที่ 2.17 เสื้อกาวน์ตัวยาว - แขนสั้น สีขาว Size L	จำนวน	50	ตัว
รายการที่ 2.18 เสื้อกาวน์ตัวยาว - แขนสั้น สีขาว Size XL	จำนวน	50	ตัว

ขนาด	SS	S	M	L	XL	
ไหล่	15	16	18	19	20	นิ้ว
อก	40	42	45	48	50	นิ้ว
ตัวยาว	39	40	42	44	46	นิ้ว

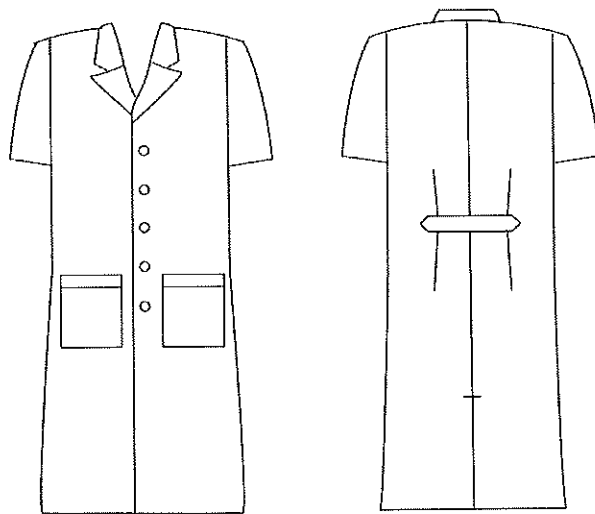

ผ้าที่ใช้ตัดเย็บ

1. ผ้าโพรเนื้อหนา สีขาว อัตราส่วนผสม Polyester 80%(±3) Rayon 20%(±3)
2. ด้ายทอเบอร์ 30/2 x 15/1 (±3) จำนวนเส้นด้ายไม่น้อยกว่า 100 เส้นต่อ 1 ตารางนิ้ว (จำนวนเส้นด้ายยืนไม่น้อยกว่า 56 เส้น , จำนวนเส้นด้ายพุ่งไม่น้อยกว่า 44 เส้น)
3. ไม่พิมพ์ , ไม่สกรีน
4. ให้ตัดตามความยาวของผ้า
5. ฝีเข็มที่เย็บต้องไม่น้อยกว่า 9 ฝีเข็มต่อความยาว 1 นิ้ว ใช้ด้ายคุณภาพดี มีความเหนียวและไม่ขาดง่าย

ผู้กำหนดรายละเอียดและคุณลักษณะเฉพาะ

- 1.....ประสิทธิ์ ฤทธิพงษ์.....
(ผู้ช่วยศาสตราจารย์ นายแพทย์ประสิทธิ์ อุพาพรรณ)
- 2.....ลลิตา ลิ้มปิโสภณ.....
(นางสาวทัศนีย์ ลิ้มปิโสภณ)
- 3.....สุวิภา.....
(นางสาวสุวรรณา สิ้นสวาท)

เอกสารแนบท้าย

1. ตัวอย่างแบบและขนาดตัวหนังสือ โลโก้ โรงพยาบาล

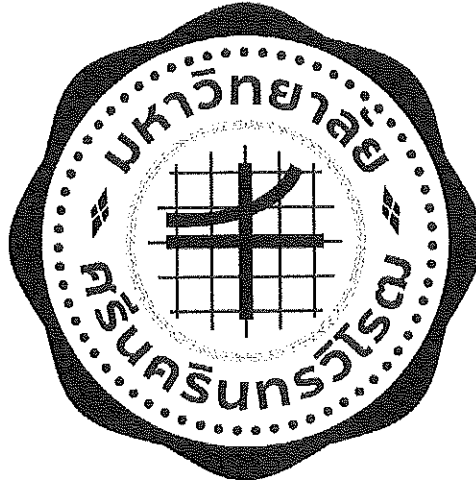

ศูนย์การแพทย์ฯ พ.ศ.ปัจจุบัน

- ประเภทที่ 1 รายการที่ 1.2, 1.3, 1.4, 1.5, 1.6, 1.10, 1.15, 1.16 พิมพ์ตัวอักษรขนาด 0.5 ซม. ด้วยหมึกสีม่วงเข้ม
- ประเภทที่ 1 รายการที่ 1.1, 1.5, 1.6, 1.7, 1.8, 1.9 พิมพ์ตัวอักษรขนาด 2 ซม. ด้วยหมึกสีม่วงเข้ม
- ประเภทที่ 2 รายการที่ 2.1 ถึง 2.16 พิมพ์ตัวอักษรขนาด 0.5 ซม. ด้วยหมึกสีดำ
- ประเภทที่ 1 รายการที่ 1.2, 1.3, 1.4, 1.5, 1.6, 1.10, 1.15, 1.16 พิมพ์โลโก้ ขนาดเส้นผ่าศูนย์กลาง 5 ซม. ด้วยหมึกสีม่วงเข้ม
- ประเภทที่ 1 รายการที่ 1.1, 1.7, 1.8 และ 1.9 พิมพ์ โลโก้ ขนาดเส้นผ่าศูนย์กลาง 43 ซม. ด้วยหมึกสีม่วงเข้ม
- ประเภทที่ 1 รายการที่ 1.6, 1.7, 1.10 พิมพ์ โลโก้ ขนาดเส้นผ่าศูนย์กลาง 30 ซม. ด้วยหมึกสีม่วงเข้ม
- ประเภทที่ 2 รายการที่ 2.1 ถึง 2.16 พิมพ์โลโก้ ขนาดเส้นผ่าศูนย์กลาง 5 ซม. ด้วยหมึกสีดำ

หมายเหตุ สามารถดูตัวอย่างสี ขนาดโลโก้ ได้ที่งานซัพพอร์ท ศูนย์การแพทย์ฯ

ผู้กำหนดรายละเอียดและคุณลักษณะเฉพาะ

- 1.....*ประสิทธิ์ อุพาพรณ*.....
(ผู้ช่วยศาสตราจารย์ นายแพทย์ประสิทธิ์ อุพาพรณ)
- 2.....*ศศิณี ลิ้มปิโสภณ*.....
(นางสาวศศิณี ลิ้มปิโสภณ)
- 3.....*สุวรรณา สิ้นสวาท*.....
(นางสาวสุวรรณา สิ้นสวาท)

เงื่อนไขการส่งตัวอย่างผ้าเพื่อประกอบการพิจารณา

1. ผู้เสนอราคาจะต้องส่งตัวอย่างที่ตัดเย็บเสร็จเรียบร้อยแล้ว รายการละ 1 ชุด ดังรายละเอียดคุณลักษณะเฉพาะ พร้อมตัดตัวอย่างผ้าที่ใช้ตัดเย็บทุกสีขนาด 15x15 นิ้ว มาด้วย (โลโก้ ชื่อโรงพยาบาล พ.ศ.ปัจจุบัน จะพิมพ์หรือไม่พิมพ์ก็ได้)
2. ผู้เสนอราคาต้องมีเอกสารหนังสือรายงานผลการทดสอบผ้าที่ออกโดย สถาบันพัฒนาอุตสาหกรรมสิ่งทอ โดยผลทดสอบผ้าต้องไม่เกิน 90 วัน นับถึงวันยื่นซอง พร้อมนำฉบับจริงมาแสดงกับทางคณะกรรมการในวันยื่นตัวอย่าง
3. ประเภทที่ 1 รายการที่ 1.1 ผู้เสนอราคาจะต้องส่งตัวอย่างสำเร็จรูป ตามรายละเอียดคุณลักษณะเฉพาะ สีใดก็ได้ (โลโก้ ชื่อโรงพยาบาล พ.ศ.ปัจจุบัน จะพิมพ์หรือไม่พิมพ์ก็ได้) กรณีที่เป็นผู้สอบราคาได้ให้นำตัวอย่างสีผ้ามาให้ศูนย์การแพทย์คัดเลือกอีกครั้ง
4. ผู้เสนอราคาที่เป็นผู้สอบราคาได้จะต้องนำตัวอย่างสีผ้า (สีม่วงและสีเขียว) มาให้กรรมการผู้กำหนดรายละเอียดและคุณลักษณะเฉพาะคัดเลือกอีกครั้ง

ผู้กำหนดรายละเอียดและคุณลักษณะเฉพาะ

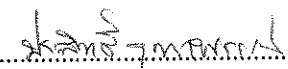
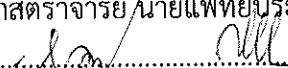
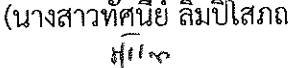
- 1..... .....
(ผู้ช่วยศาสตราจารย์/นายแพทย์ประสิทธิ์ อุพาพรณ)
- 2..... .....
(นางสาวทศนีย์ ลิ้มปิโสภณ)
- 3..... .....
(นางสาวสุวรรณา สิ้นสawat)

เอกสารแนบท้ายใบเสนอราคา

วัสดุผ้าสำหรับผู้ป่วยและทำหัตถการ จำนวน 2 กลุ่ม

กลุ่มที่ 1 วัสดุผ้าสำหรับผู้ป่วย

ลำดับ	รายการ	จำนวน	หน่วยนับ	ราคาต่อหน่วย (บาท)	รวมเป็นเงิน (บาท)
1	ผ้าห่มขนหนู 2.67 ปอนด์ ต่อ1 ผืน ขนาดไม่น้อยกว่า 60"x80"	500	ผืน		
2	ผ้าถุงผู้ป่วยสามัญ ขนาดไม่น้อยกว่า 36"x70"	1,300	ผืน		
3	เสื้อผู้ป่วยคอวีป่วยข้างสามัญ	1,500	ตัว		
4	กางเกงผู้ป่วยสามัญ	1,000	ตัว		
5	ผ้าขวางเตียง ขนาดไม่น้อยกว่า 42"x72"	1,300	ผืน		
6	ปลอกหมอน ขนาดไม่น้อยกว่า 20"x30"x7"	1,300	ผืน		
7	ผ้าปูเตียงผู้ป่วย ขนาดไม่น้อยกว่า 74"x110"	1,300	ผืน		
8	ผ้าขนหนูเช็ดตัว 0.83 ปอนด์ ต่อ 1 ผืน ขนาดไม่น้อยกว่า 27"x54"	300	ผืน		
9	ผ้าปูรัดมูม ขนาดไม่น้อยกว่า 22"x 70" x 5"	300	ผืน		
10	ผ้าเช็ดมือสีม่วง ขนาดไม่น้อยกว่า 14" x 14"	20,000	ผืน		
11	เสื้อผู้ป่วยคอวีป่วยข้างพิเศษ	500	ตัว		
12	กางเกงผู้ป่วยพิเศษ	500	ตัว		
13	ผ้าถุงผู้ป่วยพิเศษ ขนาด 36 x 70 นิ้ว	500	ผืน		
14	เสื้อเด็กแรกเกิด แบบสวมหัว	200	ตัว		
15	ผ้าถุงผู้ป่วยสามัญ (ใหญ่พิเศษ) ขนาดไม่น้อยกว่า 40 x 85 นิ้ว	20	ผืน		
16	เสื้อผู้ป่วยคอวีป่วยข้างสามัญ (ใหญ่พิเศษ)	20	ตัว		
รวมเป็นเงินทั้งสิ้น					

ลงชื่อ

ผู้เสนอราคา

เอกสารแนบท้ายใบเสนอราคา

วัสดุผ้าสำหรับผู้ป่วยและทำหัตถการ จำนวน 2 กลุ่ม (ต่อ)

กลุ่มที่ 2 วัสดุผ้าสำหรับทำหัตถการ

ลำดับ	รายการ	จำนวน	หน่วยนับ	ราคาต่อหน่วย (บาท)	รวมเป็นเงิน (บาท)
1	ผ้าสีเหลี่ยม 2 ชั้น ขนาดไม่น้อยกว่า 18" x 18"	2,000	ผืน		
2	ผ้าสีเหลี่ยม 2 ชั้น ขนาดไม่น้อยกว่า 24" x 24"	2,500	ผืน		
3	ผ้าสีเหลี่ยม 2 ชั้น ขนาดไม่น้อยกว่า 36" x 36"	2,000	ผืน		
4	ผ้าสีเหลี่ยม 2 ชั้น ขนาดไม่น้อยกว่า 45" x 45"	2,000	ผืน		
5	ผ้าปูเบลอนห้องผ่าตัด ขนาดไม่น้อยกว่า 50" x 100"	400	ผืน		
6	ผ้าสีเหลี่ยม 2 ชั้น เจาะกลาง ขนาดไม่น้อยกว่า 24" x 24"	500	ผืน		
7	ผ้าสีเหลี่ยม 2 ชั้น ขนาด 20"x50" (ปลอกเมโย)	100	ผืน		
8	ผ้าสีเหลี่ยม 2 ชั้น ขนาดไม่น้อยกว่า 28"x45" (ปลอกขา)	100	ผืน		
9	ผ้าสีเหลี่ยม 2 ชั้น เจาะกลาง ขนาดไม่น้อยกว่า 50"x55" (Cath lab)	100	ผืน		
10	ชุดเจ้าหน้าที่ Size S	150	ชุด		
11	ชุดเจ้าหน้าที่ Size M	250	ชุด		
12	ชุดเจ้าหน้าที่ Size L	200	ชุด		
13	ชุดเจ้าหน้าที่ Size XL	250	ชุด		
14	ชุดเจ้าหน้าที่ Size XXL	150	ชุด		
15	ชุดกิโมโนแขนสั้น (ใหญ่พิเศษ)	30	ชุด		
16	ผ้าสีเหลี่ยม 2 ชั้น เจาะกลางขนาดไม่น้อยกว่า 75" x 100" (Bundle Pack)	50	ผืน		
17	เสื้อกาวน์ตัวยาว - แขนสั้น สีขาว Size L	50	ตัว		
18	เสื้อกาวน์ตัวยาว - แขนสั้น สีขาว Size XL	50	ตัว		
รวมเป็นเงินทั้งสิ้น					

ลงชื่อ

ผู้เสนอราคา