

รายละเอียดคุณลักษณะครุภัณฑ์ จำนวน 3 รายการ

รายการที่ 1: เตียงเหล็กพร้อมที่นอน ขนาดไม่น้อยกว่า 3 ฟุต ต่ำบสองครักซ์ อำเภองครักษ์ อําเภองครักษ์ จังหวัดนครนายก
จำนวน 310 ชุด

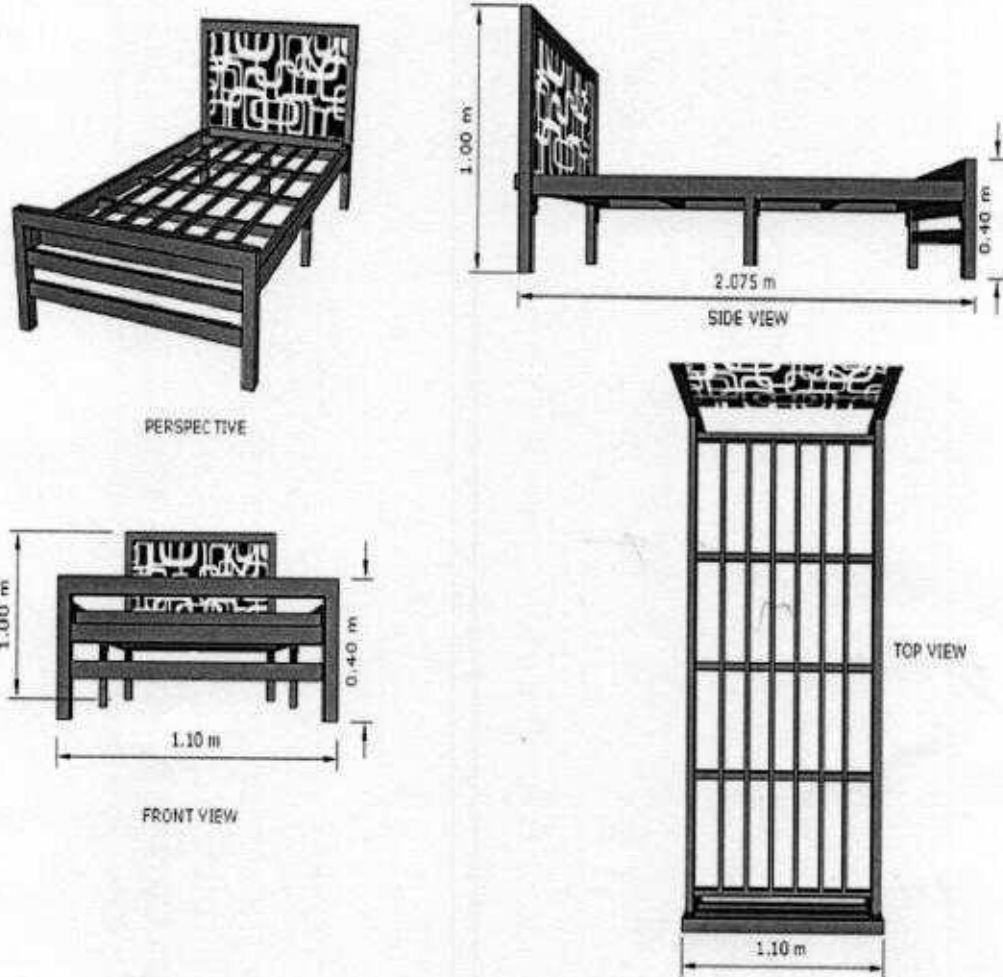



แบบภาพตัวอย่าง เตียงเหล็กพร้อมที่นอน (ภาพใกล้เคียงเท่านั้น)

1. เตียงนอนขนาดไม่น้อยกว่ายาว 207.5 ซม. Xกว้าง 110 ซม. X หัวเตียงสูง 100 ซม. ท้ายเตียงสูง 40 ซม.
2. เสาเป็นเหล็กขาวเพอร์นิเจอร์ ขนาดไม่น้อยกว่า 50x50 มม. ทนทานไม่น้อยกว่า 1.2 มม.(เต็ม) เชื่อมด้วยหูเตียงน็อคคู่ ล็อค ใส่ลิ้ม ขึ้นด้วยน็อตไม่น้อยกว่าเบอร์ 3/8 หุน
3. หัวเตียงเหล็กสลายฉลุสวดลายด้วยเครื่อง CNC ทันสมัย ขนาดเหล็กหัวเตียงไม่น้อยกว่า 500x1,000x1.5 มม.
4. มีเสาค้ำกลางอลูมิเนียมอัดขึ้นรูปสี่เหลี่ยมคางหมู ขนาดไม่น้อยกว่า 25x50x62 มม. ทนทานไม่น้อยกว่า 1.2 มม. รับระหว่างกลางคานยาวทั้ง 2 ข้าง พร้อมตัวปรับระดับ โดยเสาค้ำกลางสามารถถอดประกอบได้เพื่อความสะดวกใจการจัดเก็บ
5. โครงสร้างด้านข้างใช้เหล็กเหลี่ยม ขนาดไม่น้อยกว่า 38x75 มม. ทนทานไม่น้อยกว่า 1.2 มม.(เต็ม)
6. โครงสร้างแผงเตียงวางที่นอนใช้เหล็กเหลี่ยมขาวเพอร์นิเจอร์ คาดช่วงหัวเตียง และท้ายเตียง ใช้เหล็กขนาดไม่น้อยกว่า 38x19 มม. ทนทานไม่น้อยกว่า 0.7 มม.(เต็ม) จำนวน 2 เส้น, เหล็กคาดวางใช้เหล็กขนาดไม่น้อยกว่า 25x25 มม. ทนทานไม่น้อยกว่า 1.00 มม.(เต็ม) จำนวน 3 เส้น, เหล็กคาดยาวใช้เหล็กขนาดไม่น้อยกว่า 25x12.5 มม. ทนทานไม่น้อยกว่า 0.7 มม.(เต็ม) จำนวน 6 เส้น

(ลงชื่อ) ผู้กำหนดรายละเอียด คุณลักษณะเฉพาะ	 (อ.พญ.เสริมตรี พงษ์รัตน์กุล)	 (อ.นพ.ศรุตม์ กิจอันเจริญ)	 (นางสาวอนอมรัตน์ วัชรชัยพงษ์)
--	---	--	--

7. งานเหล็กทั้งหมดได้ผ่านการทำความสะอาดผิวงานล้างคราบไขมันเคลือบผิวเพื่อป้องกันสนิมด้วย (Phosphate Coating) และอบแห้งด้วยความร้อนสูง (Drying Oven) เพื่อไล่ความชื้นบนเนื้อเหล็ก
8. พ่นสีด้วยระบบ (Electrostatic) ซึ่งเป็นระบบอัตโนมัติทำให้สีเข้าเคลือบบนชิ้นงานละเอียดทั่วถึงกัน (สีฝุ่น)
9. ทำการอบสีให้แห้งที่อุณหภูมิระหว่าง 180-200 องศา เพื่อเพิ่มความแข็งแรงให้เนื้อสีฝุ่น
10. การประกอบงาน เป็นเตียงเหล็กน็อคดาวน์ (knock down)
11. เตียงเหล็กรับประกันสินค้า การหัก การงอ ของเหล็ก 1 ปี โดยการใช้งานในสภาพปกติ และถูกวิธี
12. เป็นสินค้าที่ผลิตภายในประเทศไทย โดยผู้เสนอราคาต้องแสดงสำเนาหนังสือรับรองผลิตภัณฑ์ที่ผลิตในประเทศไทย MIT (Made in Thailand) ของสภาอุตสาหกรรมแห่งประเทศไทย
13. ผู้ผลิตได้รับมาตรฐาน ISO 9001:2015 มาตรฐานระบบบริหารงานคุณภาพ, ISO 14001:2015 มาตรฐานระบบการจัดการสิ่งแวดล้อมและ ISO 45001:2018 มาตรฐานระบบการจัดการอาชีวอนามัยและความปลอดภัยโดยมีหนังสือรับรองมาแสดง
14. ผู้เสนอราคาต้องเป็นผู้ผลิตหรือกรณีเป็นตัวแทนจำหน่ายต้องได้รับการแต่งตั้งให้เป็นตัวแทนจำหน่ายจากผู้ผลิตหรือตัวแทนจำหน่ายในประเทศไทย โดยให้ยื่นเอกสารรับรองขณะเข้าเสนอราคา
15. ผู้เสนอราคาจะต้องนำตัวอย่างเตียงที่เสร็จสมบูรณ์จำนวน 1 ตัวมาให้คณะกรรมการตรวจเพื่อประกอบการพิจารณาภายใน 3 วัน นับจากจากวันที่ได้รับแจ้งจากคณะกรรมการ
16. รับประกันสินค้าหากเกิดความเสียหายจากการใช้งานปกติไม่น้อยกว่า 1 ปี
17. พัสดุประกอบ ได้แก่ ที่นอนฟองอัดพร้อมหมอนผ้าปูที่นอนและปลอกหมอน คุณลักษณะเฉพาะ ดังนี้
 - 17.1 ที่นอนขนาดความกว้างไม่น้อยกว่า 105 เซนติเมตร x ขนาดยาวไม่น้อยกว่า 198 เซนติเมตร หนารวมไม่น้อยกว่า 6 นิ้ว
 - 17.2 ที่นอนทำจากฟองน้ำอัดแน่นอย่างดี เกรดAหนาไม่น้อยกว่า 4 นิ้ว ความหนาแน่น 120 กิโลกรัมต่อลูกบาศก์เมตรเสริมฟองน้ำวิทยาศาสตร์เกรดเอ ด้านบนและด้านล่าง ความหนาไม่น้อยกว่าด้านละ 1 นิ้ว รวมความหนาทั้งหมดไม่น้อยกว่า 6 นิ้ว
 - 17.3 หุ้มด้วยผ้าหนังเทียม ความหนาของผ้าหนังเทียมไม่น้อยกว่า 0.7 มม. เย็บเดินคิ้วโดยรอบ
 - 17.4 หมอนทำจากใยสังเคราะห์อย่างดี
 - 17.5 มีผ้าปูที่นอนและปลอกหมอนเป็นผ้าชนิด TC สีพื้น
 - 17.6 เป็นสินค้าผลิตที่ผลิตภายในประเทศไทย

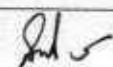
(ลงชื่อ) ผู้กำหนดรายละเอียด คุณลักษณะเฉพาะ	 (อ.พญ.เสริมศรี พงษ์รัตน์กุล)	 (อ.นพ.ศรศักดิ์ กิจอันเจริญ)	 (นางสาวอนอมรัตน์ วัชรชัยพงษ์)
--	--	---	---

รายการที่ 2: ตู้เสื้อผ้าเหล็กบานเดี่ยว ขนาดไม่น้อยกว่า 600x600x1800 มม. ตำบลสองครีฑ์ อำเภอองครีฑ์ จังหวัด นครนายกจำนวน 310 ตู้

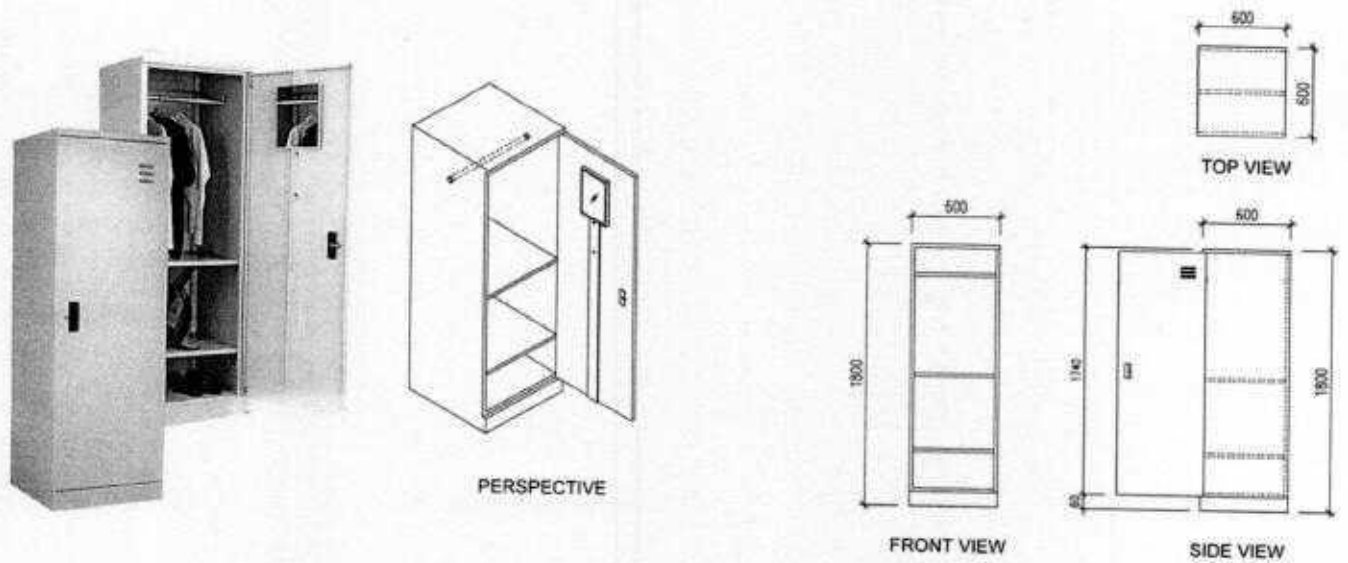

ภาพตัวอย่าง ตู้เสื้อผ้าเหล็กบานเดี่ยว (ภาพใกล้เคียงเท่านั้น)

คุณลักษณะเฉพาะ

1. ขนาดไม่น้อยกว่า 600x600x1800 มม. กว้าง/ลึก/สูง
2. ทำจากเหล็กแผ่นบีมขึ้นรูป หนาไม่น้อยกว่า 0.55 มม.
3. มือจับฝังทำจากพลาสติกฉีดขึ้นรูปอย่างดี
4. มีสายยูสำหรับคล้องกุญแจประตูมีกระจกเงาส่องหน้า และราวแขวนผ้า มีบานพับประตูไม่น้อยกว่า 3 จุด
5. ภายในมีช่องเก็บของมีราวแขวนผ้าพร้อมแผ่นชั้น 2 แผ่นสามารถปรับระดับได้
6. ฟันสี Epoxy
7. อบด้วยอุณหภูมิไม่น้อยกว่า 180 องศา
8. ผ่านระบบการล้าง และเคลือบกันสนิมอย่างดี
9. สีของตู้ ผู้รับจ้างนำเสนอสีให้คณะกรรมการเป็นผู้เลือก
10. เป็นสินค้าที่ผลิตภายในประเทศไทย โดยผู้เสนอราคาต้องแสดงสำเนาหนังสือรับรองผลิตภัณฑ์ที่ผลิตในประเทศไทย MIT (Made in Thailand) ของสภาอุตสาหกรรมแห่งประเทศไทย
11. ผู้ผลิตได้รับมาตรฐาน ISO 9001:2015มาตรฐานระบบบริหารงานคุณภาพ, ISO 14001:2015 มาตรฐานระบบการจัดการสิ่งแวดล้อมและ ISO 45001:2018 มาตรฐานระบบการจัดการอาชีวอนามัยและความปลอดภัยโดยมีหนังสือรับรองมาแสดง
12. ผู้เสนอราคาต้องเป็นผู้ผลิตหรือกรณีเป็นตัวแทนจำหน่ายต้องได้รับการแต่งตั้งให้เป็นตัวแทนจำหน่ายจากผู้ผลิตหรือตัวแทนจำหน่ายในประเทศไทย โดยให้ยื่นเอกสารรับรองขณะเข้าเสนอราคา
13. ผู้เสนอราคาจะต้องนำตู้เสื้อผ้า ที่เสร็จสมบูรณ์จำนวน 1ตู้ มาให้คณะกรรมการตรวจเพื่อประกอบการพิจารณา ภายใน 3 วัน นับจากจากวันที่ได้รับแจ้งจากคณะกรรมการ
14. รับประกันสินค้าหากเกิดความเสียหายจากการใช้งานปกติไม่น้อยกว่า 1 ปี

(ลงชื่อ) ผู้กำหนดรายละเอียด คุณลักษณะเฉพาะ	 (อ.พญ.เสริมศรี พงษ์รัตน์กุล)	 (อ.นพ.ศรุตม์ กิจอันเจริญ)	 (นางสาวณอมรัตน์ วัชรชัยพงษ์)
--	---	--	---

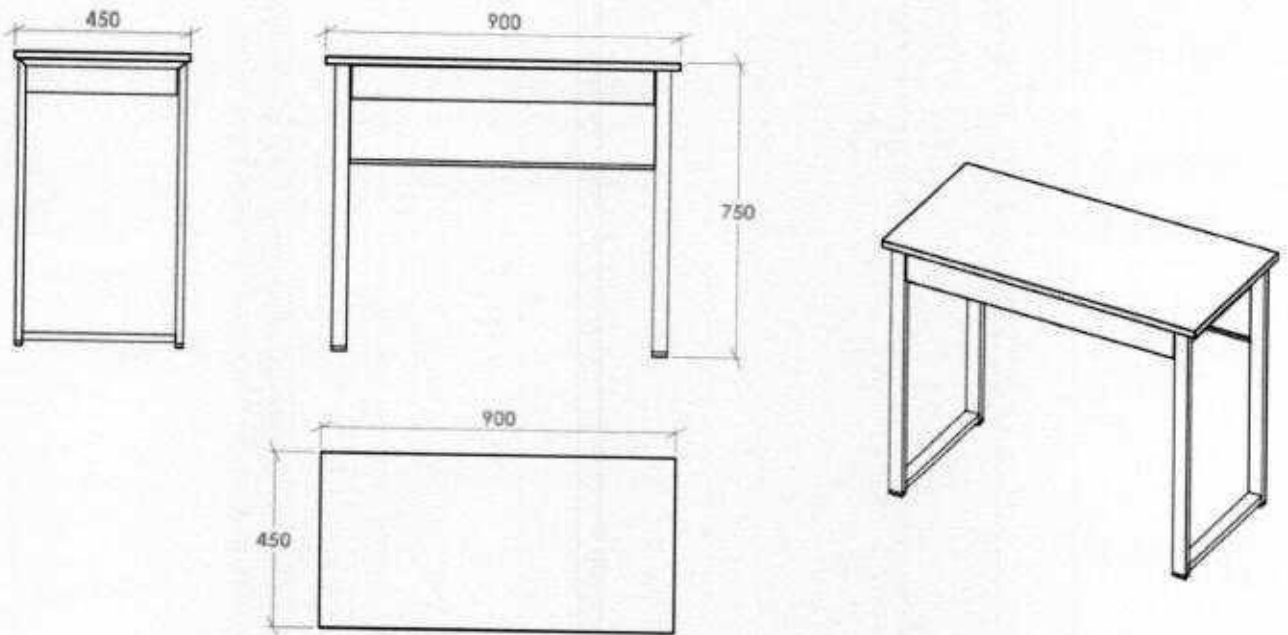

รายการที่ 3: โต๊ะเขียนหนังสือเหล็ก ขนาดไม่น้อยกว่า 90x37.5x73 ซม. ตำบลองครักษ์ อำเภอองครักษ์ จังหวัด นครนายก จำนวน 310 ตัว



แบบภาพตัวอย่าง โต๊ะเขียนหนังสือเหล็ก (ภาพใกล้เคียงเท่านั้น)

คุณลักษณะเฉพาะ

1. โต๊ะอ่านหนังสือเหล็ก ขนาดไม่น้อยกว่า กว้าง 900x ลึก 450 x สูง 750 มม.
2. ขาโต๊ะผลิตจากเหล็กกล่องขนาดไม่น้อยกว่า 19x37 มม.
3. ลีนซักผลิตจากเหล็กแผ่นหนาไม่น้อยกว่า 0.5 มม. พับขึ้นรูป
4. แผ่นบังตาผลิตจากเหล็กแผ่นหนาไม่น้อยกว่า 0.5 มม. พับขึ้นรูป
5. หน้าโต๊ะผลิตจากเหล็กแผ่นหนาไม่น้อยกว่า 0.5 มม. พับขึ้นรูปเสริมกระดูกทรงน้ำดำนแนวยาวไม่น้อยกว่า 4 เส้น ด้านแนวขวางไม่น้อยกว่า 2 เส้น สำหรับเพิ่มความแข็งแรงป้องกันการยุบตัวและรับน้ำหนักได้อย่างดี
6. จุกขาโต๊ะทำจากพลาสติกคุณภาพดีไม่แตกง่าย
7. เคลือบผิวด้วย (Phosphate Coating) พ่นทับด้วยสีผงอีพ็อกซี่ (Powder Coating) (โทนสีเทาหรือครีม) อบอุ่นที่อุณหภูมิไม่น้อยกว่า 180 องศาเซลเซียส
8. เป็นสินค้าที่ผลิตภายในประเทศไทย โดยผู้เสนอราคาต้องแสดงสำเนาหนังสือรับรองผลิตภัณฑ์ที่ผลิตในประเทศไทย MIT (Made in Thailand) ของสภาอุตสาหกรรมแห่งประเทศไทย
9. ผู้ผลิตได้รับมาตรฐาน ISO 9001:2015 มาตรฐานระบบบริหารงานคุณภาพ, ISO 14001:2015 มาตรฐานระบบการจัดการสิ่งแวดล้อมและ ISO 45001:2018 มาตรฐานระบบการจัดการอาชีวอนามัยและสิ่งแวดล้อมโดยมีหนังสือรับรองมาแสดง
10. ผู้เสนอราคาต้องเป็นผู้ผลิตหรือกรณีเป็นตัวแทนจำหน่ายต้องได้รับการแต่งตั้งให้เป็นตัวแทนจำหน่ายจากผู้ผลิตหรือตัวแทนจำหน่ายในประเทศไทย โดยให้ยื่นเอกสารรับรองขณะเข้าเสนอราคา
11. ผู้เสนอราคาจะต้องนำโต๊ะอ่านหนังสือ ที่เสร็จสมบูรณ์จำนวน 1 ตัว มาให้คณะกรรมการตรวจเพื่อประกอบการพิจารณา ภายใน 3 วัน นับจากจากวันที่ได้รับแจ้งจากคณะกรรมการ
12. รับประกันสินค้าหากเกิดความเสียหายจากการใช้งานปกติไม่น้อยกว่า 1 ปี

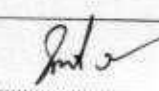
(ลงชื่อ) ผู้กำหนดรายละเอียด คุณลักษณะเฉพาะ	 (อ.พญ.เสริมศรี พงษ์รัตน์กุล)	 (อ.นพ.ศรฉกร์ กิจอันเจริญ)	 (นางสาวณอมรัตน์ วัชรชัยพงษ์)
--	--	---	--