

1
ID-94
แบบขยายฝ่าเพดานชั้น 4
SCALE 1 : 100

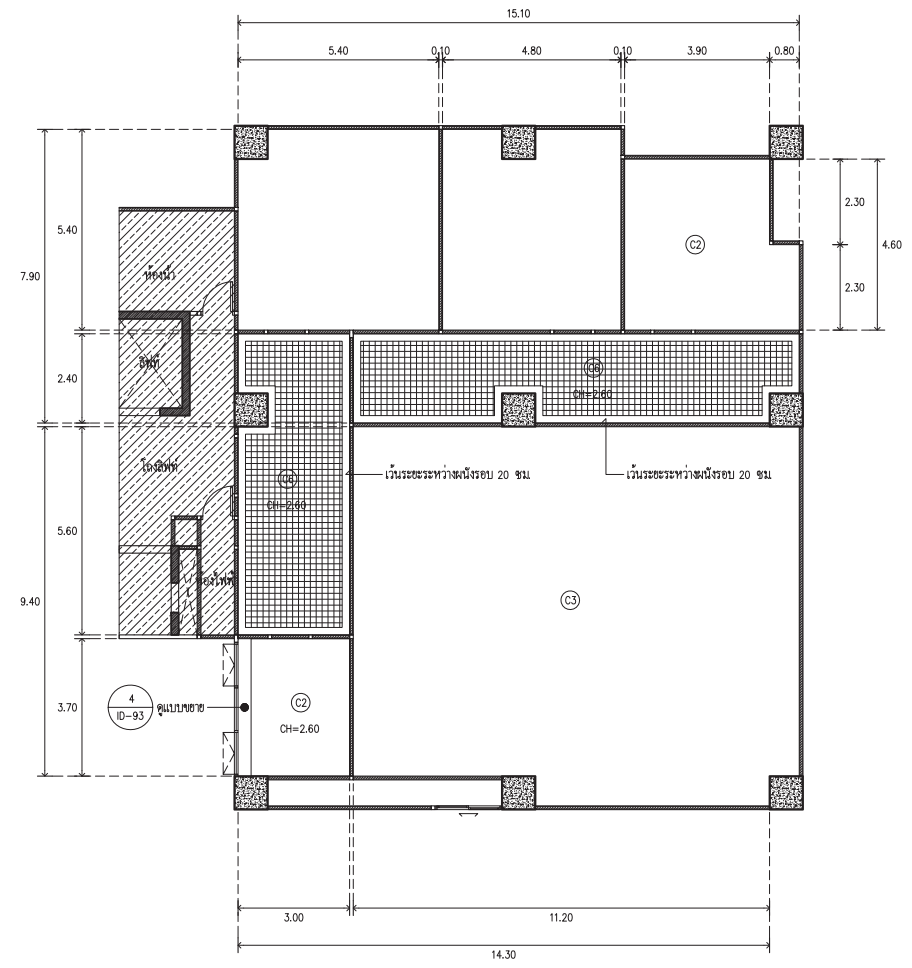

2
ID-94
แบบขยายฝ่าเพดานชั้น 5
SCALE 1 : 100

รายการสัญลักษณ์ฝ้าประกอบแบบ		รายการสัญลักษณ์ฝ้าประกอบแบบ	
สัญลักษณ์	รายการ	สัญลักษณ์	รายการ
C1	แผ่นฝ้าอะลูมิเนียม ขนาด 10 มม. ขนาดรูป 9x9 มม. ๑ 19.5 มม. ขนาด 120x240 ซม.	C4	ฝ้าระแนงอลูมิเนียม ขนาด 25x100 มม.หนา 0.5 มม. ติดกับโครงเหล็กชุบสังกะสี (หนา 0.5 มม.)ตามมาตรฐานผู้ผลิต , ช่องพื้น คลส ทาสีดำ
	ฉาบเรียบปิดรอย ต่อติดกับโครงเหล็กชุบสังกะสี (๑-ไลน์) ตามมาตรฐานผู้ผลิต	C5	ฝ้าอลูมิเนียมเจาะรู ระบบสปริงฮีด ขนาด 600x600x15 มม.หนา 0.7 มม.
	พร้อมฉนวนกันความร้อนปิดผิวพร้อมกัน	C6	ยึดด้วยโครงเหล็กชุบสังกะสี ทึบหนา 0.7 มม. ตามมาตรฐานผู้ผลิต
C2	แผ่นฝ้าซีเมนต์บอร์ด ชนิดขอบลาด หนา 9 มม. ฉาบเรียบ ปิดรอยต่อ ทาสี		
	ยึดกับโครงเหล็กชุบสังกะสี (๑-ไลน์)		
C3	ช่องพื้น คลส ทาสีดำ		ตามมาตรฐานผู้ผลิต



ARJ
ARJ STUDIO COMPANY LIMITED
19/111 ถนนรัชดาภิเษก ซอย 10
55/179 หมู่ 7 แขวงจตุจักร
เขตจตุจักร กรุงเทพมหานคร 10000
โทรศัพท์ : 462 997-1900, 997-2727
โทรสาร : 462 997-1900
อีเมล : arjstudio@arjstudio.com
เว็บไซต์ : www.arjstudio.com

GENERAL NOTE
1. THIS DRAWING IS THE PROPERTY OF "SRINAKHROTH-UNIVERSITY" OF ITS AFFILIATES. IT IS ISSUED SUBJECT TO RETURN UPON DEMAND AND IS NOT TO BE USED EXCEPT IN CONNECTION WITH THE PROJECT FOR WHICH IT IS INTENDED.
2. DO NOT SCALE THIS DRAWING.
3. USE FIGURED DIMENSION ONLY.
4. ALL DIMENSIONS ARE TO BE CHECKED ON SITE PRIOR

PROJECT NAME	ARCHITECT	SIGNATURE	STRUCTURE ENGINEER	SIGNATURE	DRAWING TITLE	REVISION ISSUE	DRAWING NO.
ออกแบบปรับปรุงห้องฉายภาพยนตร์สตูดิโอและห้องปฏิบัติการอาคารนวัตกรรมสื่อสารสังคมวิทยาลัยนวัตกรรมการสื่อสารสังคม	เจนจิกร ศรีอรุณ สด.2155 ส. สุภัทตินทร์ หงษ์เจริญ สด.2483 ส. สัญลักษณ์ คารมเรือง สด.3046 ส. ธีรภูมิ เล็กชอุทร สด.13920 ก. จรรยาพร น้าพา สด.21130 ก.	<i>[Signature]</i>	ทิฆม นนทสิ สด.5229 ELECTRICAL ENGINEER สุริยะ พาณิชเจริญ สด.3265 จันทน์ เชื้อธรรม กท.47352 MECHANICAL ENGINEER พลฤทธิ์ ศรีจันทร์หา กท.31968	<i>[Signature]</i> <i>[Signature]</i> <i>[Signature]</i> <i>[Signature]</i>	แบบขยายฝ่าเพดานชั้น 4 แบบขยายฝ่าเพดานชั้น 5	NO. DATE DESCRIPTION	ID 94 SCALE 1:100 NO.

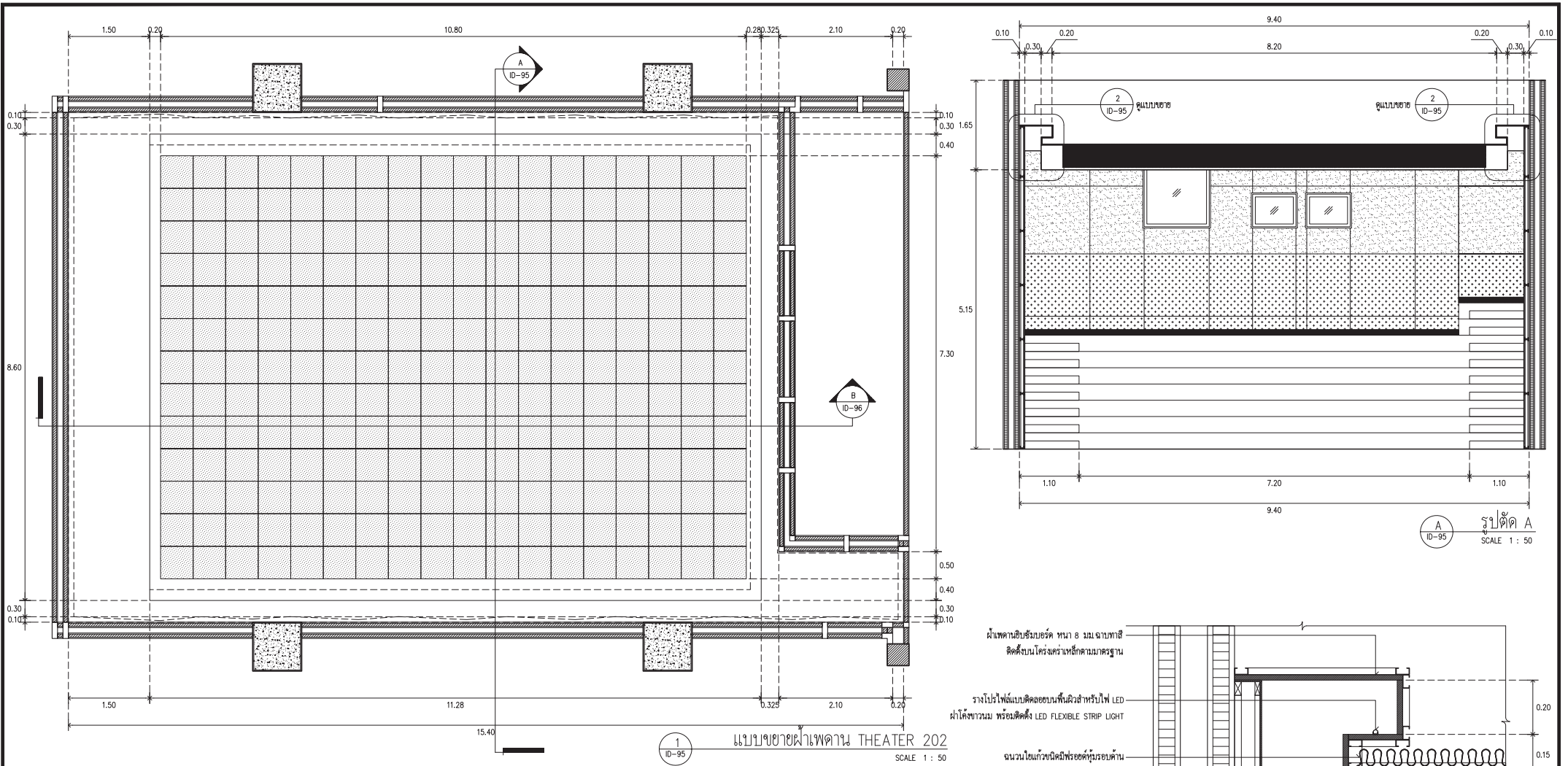

แบบขยายฝ้าเพดาน THEATER 202
SCALE 1 : 50

รายการสัญลักษณ์ประกอบแบบ		รายการสัญลักษณ์ฝ้าประกอบแบบ	
สัญลักษณ์	รายการ	สัญลักษณ์	รายการ
(C1)	แผ่นฝ้าอะลูมิเนียม ขนาด 10 มม. ขนาดรูป 9x9 มม. @ 19.5 มม. ขนาด 120x240 ซม.	(C4)	ฝ้าระแนงอลูมิเนียม ขนาด 25x100 มม.หนา 0.5 มม. ติดกับโครงหน้าเหล็กชุบสังกะสี (หนา 0.5 มม.)ตามมาตรฐานผู้ผลิต, ช่องพื้น คลส ทาสีดำ
(C2)	ฉนวนใยหินหรือ คอตติคิงบนโครงหน้าเหล็กชุบสังกะสี (3-ไลน์) ตามมาตรฐานผู้ผลิต พร้อมฉนวนในแก้วชนิดมีพรอยด์หุ้มรอบด้าน	(C5)	ฝ้าอลูมิเนียมเจาะรู ระบบสปริงยึด ขนาด 600x600x15 มม.หนา 0.7 มม.
(C3)	แผ่นฝ้าอะลูมิเนียม ชนิดขอบลาด หนา 9 มม. ฉนวนใยหิน ปิดรอยต่อ ทาสี ติดกับโครงหน้าเหล็กชุบสังกะสี (3-ไลน์)	(C6)	ฝ้าคิ้วโครงอลูมิเนียม ขนาดความกว้างของช่อง 10x10 ซม. ติดด้วยโครงหน้า
(C3)	ช่องพื้น คลส ทาสีดำ		ตามมาตรฐานผู้ผลิต

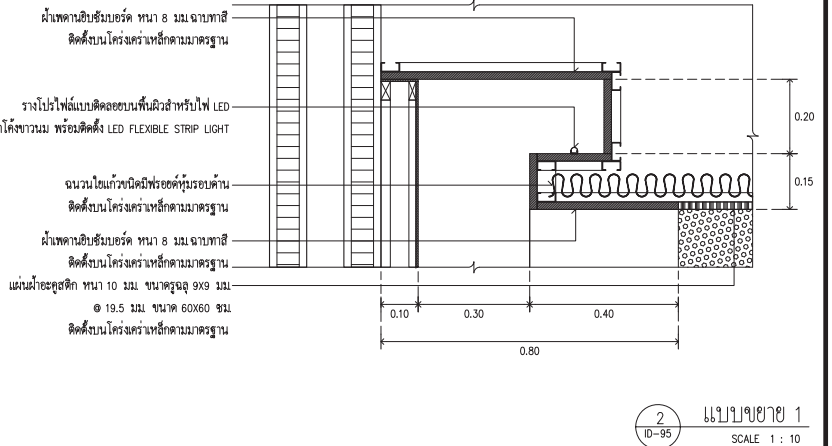

แบบขยาย 1
SCALE 1 : 10

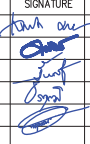
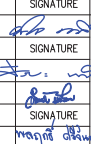
 ARJ ARJ STUDIO COMPANY LIMITED 19/วิภาวดีรังสิต ซอย 101 ซ. 6/1 55/179 หมู่ 7 หมู่บ้านเอื้อเฟื้อ ถนนวิภาวดีรังสิต แขวงเมืองพหลโยธิน กรุงเทพฯ 12000 ประเทศไทย โทรศัพท์ : 662 997-1900, 997-2727 โทรสาร : 662 997-1900 อีเมล : arjstudio@thai.com เว็บไซต์ : www.arjstudio.com	GENERAL NOTE 1. THIS DRAWING IS THE PROPERTY OF "SRMARNKIRROT-UNIVERSITY" OF ITS AFFILIATES. IT IS ISSUED SUBJECT TO RETURN UPON DEMAND AND IS NOT TO BE USED EXCEPT IN CONNECTION WITH THE PROJECT FOR WHICH IT IS INTENDED. 2. DO NOT SCALE THIS DRAWING. 3. USE FIGURED DIMENSION ONLY. 4. ALL DIMENSIONS ARE TO BE CHECKED ON SITE PRIOR	PROJECT NAME ออกแบบปรับปรุงห้องฉายภาพยนตร์ สตูดิโอและห้องปฏิบัติการ อาคารนวัตกรรมสื่อสารสังคม วิทยาลัยนวัตกรรมสื่อสารสังคม	ARCHITECT เชนจิต ศรีอรุณ สด.2155 ส. สุวิภาคินทร์ หวังเจริญ สด.2483 ส. สัญลักษณ์ คารมเรือง สด.3046 ส. ธีรภูมิ เล็กสุบุตร สด.13920 ร. จารุวรรณ น้าพา สด.21130 ร.	SIGNATURE 	STRUCTURE ENGINEER ทิมภ นนทสิ สด.5229 ELECTRICAL ENGINEER สุริยะ พาณิชเจริญ สทก.3265 อานนท์ เชื้อธรรม กทท.47352 MECHANICAL ENGINEER พงศฤทธิ์ ศรีจันทร์หา กท.31968	SIGNATURE 	DRAWING TITLE แบบขยายฝ้าเพดาน THEATER 202	REVISION ISSUE <table border="1"> <thead> <tr> <th>NO.</th> <th>DATE</th> <th>DESCRIPTION</th> </tr> </thead> <tbody> <tr> <td> </td> <td> </td> <td> </td> </tr> </tbody> </table>	NO.	DATE	DESCRIPTION				DRAWING NO. ID 95 SCALE 1:100 NO.
	NO.	DATE	DESCRIPTION												
มหาวิทยาลัยศรีนครินทรวิโรฒ	19/วิภาวดีรังสิต ซอย 101 ซ. 6/1 55/179 หมู่ 7 หมู่บ้านเอื้อเฟื้อ ถนนวิภาวดีรังสิต แขวงเมืองพหลโยธิน กรุงเทพฯ 12000 ประเทศไทย โทรศัพท์ : 662 997-1900, 997-2727 โทรสาร : 662 997-1900 อีเมล : arjstudio@thai.com เว็บไซต์ : www.arjstudio.com	PROJECT NUMBER	+	+	+	+	+	+							

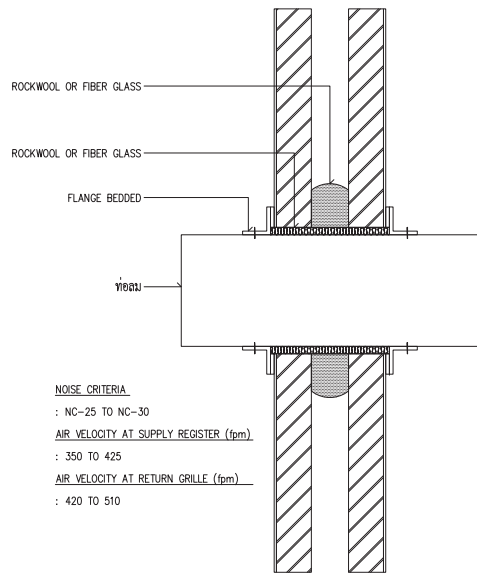

NOISE CRITERIA

- : NC-25 TO NC-30
- AIR VELOCITY AT SUPPLY REGISTER (fpm)
- : 350 TO 425
- AIR VELOCITY AT RETURN GRILLE (fpm)
- : 420 TO 510

1
ID-96
แบบขยายท่อลม

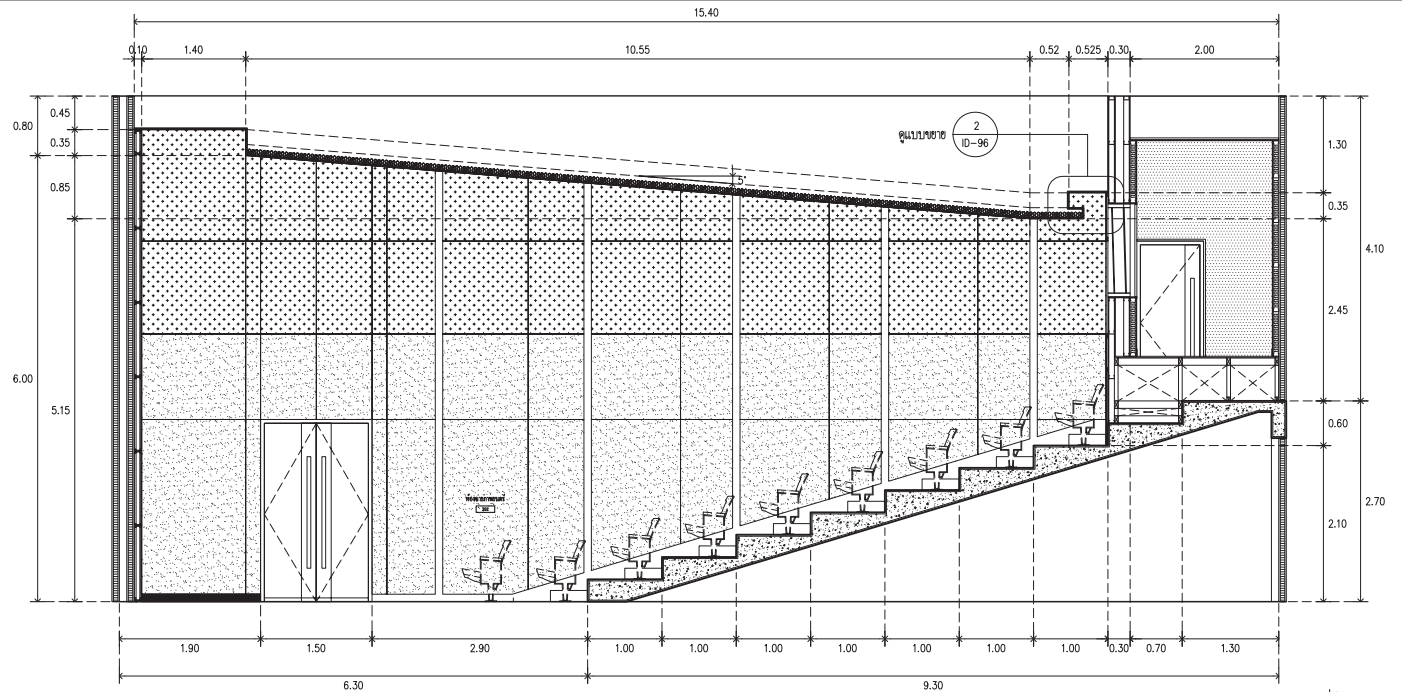

B
ID-96
รูปตัด B
SCALE 1 : 50

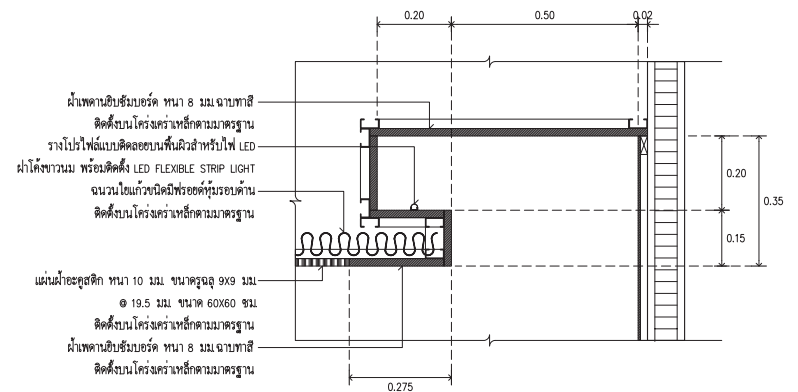

2
ID-96
แบบขยาย 1
SCALE 1 : 10



ARJ ARJ STUDIO COMPANY LIMITED
19/วิภาวดีรังสิต ซอย 10 ซ. 4 ซ. 10
52/173 หมู่ 7 หมู่บ้านเอื้ออาทร
จตุจักร กรุงเทพฯ 10000
โทรสาร : 462 997-1900, 997-2727
โทรศัพท์ : 462 997-1900
อีเมล : arjstudio@thai.com
เว็บไซต์ : www.arjstudio.com

GENERAL NOTE

1. THIS DRAWING IS THE PROPERTY OF "SRMANKHROOT-UNIVERSITY" OF ITS AFFILIATES. IT IS ISSUED SUBJECT TO RETURN UPON DEMAND AND IS NOT TO BE USED EXCEPT IN CONNECTION WITH THE PROJECT FOR WHICH IT IS INTENDED.
2. DO NOT SCALE THIS DRAWING.
3. USE FIGURED DIMENSION ONLY.
4. ALL DIMENSIONS ARE TO BE CHECKED ON SITE PRIOR

PROJECT NAME
ออกแบบปรับปรุงห้องฉายภาพยนตร์ สตูดิโอและห้องปฏิบัติการ อาคารนวัตกรรมสื่อสารสังคม วิทยาสถาปัตยกรรมสื่อสารสังคม
PROJECT NUMBER

ARCHITECT
เจนจิต ศรีอรุณ สด.2155 ส.
สุวิศักดิ์พร หวังเจริญ สด.2483 ส.
สิญญลักษณ์ คารวเรือง สด.3046 ส.
ธีรภูมิ เล็กอุบลพร สด.13920 ก.
จารุวรรณ น้าพา สด.21130 ก.



SIGNATURE	STRUCTURE ENGINEER	SIGNATURE
<i>[Signature]</i>	ทิฆม นนทสิ สด.5229	<i>[Signature]</i>
<i>[Signature]</i>	ELECTRICAL ENGINEER	SIGNATURE
<i>[Signature]</i>	สุริยะ พาณิชเจริญ สท.3265	<i>[Signature]</i>
<i>[Signature]</i>	จันทน์ เชื้อธรรม ภาท.47352	<i>[Signature]</i>
<i>[Signature]</i>	MECHANICAL ENGINEER	SIGNATURE
<i>[Signature]</i>	พชฤทธิ์ ศรีสินทรา ภาท.31968	<i>[Signature]</i>

DRAWING TITLE
รูปตัด A แบบขยาย

REVISION ISSUE		
NO.	DATE	DESCRIPTION

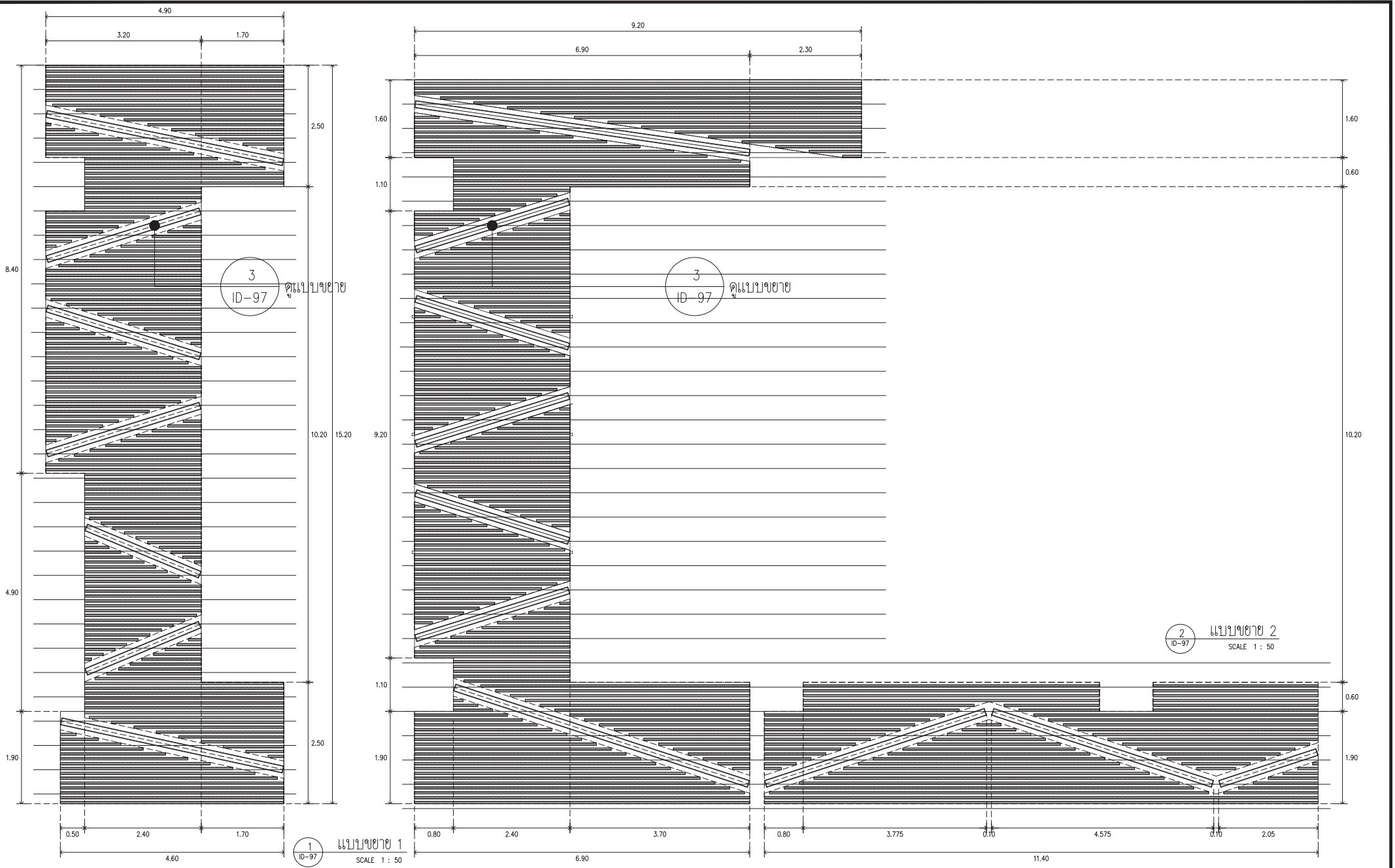
DRAWING NO.
ID 96
SCALE 1:100
NO.

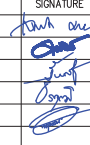

 ARJ ARJ STUDIO COMPANY LIMITED 19/111 อาคารศูนย์ธุรกิจไฮเทค 55/173 หมู่ 7 หมู่บ้านเอมิเรต ถนนวิภาวดีรังสิต แขวงจตุจักร กรุงเทพฯ 10000 โทร : 062-997-1900, 097-2727 โทรสาร : 062-997-1900 อีเมล : arjstudio@yaho.com เว็บไซต์ : www.arjstudio.com	GENERAL NOTE 1. THIS DRAWING IS THE PROPERTY OF "SRIRAKHINWIT-UNIVERSITY" OF ITS AFFILIATES. IT IS ISSUED SUBJECT TO RETURN UPON DEMAND AND IS NOT TO BE USED EXCEPT IN CONNECTION WITH THE PROJECT FOR WHICH IT IS INTENDED. 2. DO NOT SCALE THIS DRAWING. 3. USE FIGURED DIMENSION ONLY. 4. ALL DIMENSIONS ARE TO BE CHECKED ON SITE PRIOR	PROJECT NAME ออกแบบปรับปรุงห้องฉายภาพยนตร์ สตูดิโอและห้องปฏิบัติการ อาคารนวัตกรรมสื่อสารสังคม วิทยาลัยนวัตกรรมสื่อสารสังคม	ARCHITECT เชนจิต ศรีอรุณ สด.2155 ส. สุวดีสินทร์ หิริมเจริญ สด.2483 ส. สัญญลักษณ์ คารเวียง สด.3046 ส. ธีรวิมล เล็กอุทธร สด.13920 ก. จารุวรรณ น้าทา สด.21130 ก.	SIGNATURE 	STRUCTURE ENGINEER ทิมภ นนทสี สด.5229 ELECTRICAL ENGINEER สุริยะ พาณิชเจริญ สฟท.3265 จันทน์ เขื่องธรรม ภท.47352	SIGNATURE 	DRAWING TITLE แบบขยาย 1 (ฝ่าเพดานชั้น 2) แบบขยาย 2 (ฝ่าเพดานชั้น 3)	REVISION ISSUE <table border="1"> <thead> <tr> <th>NO.</th> <th>DATE</th> <th>DESCRIPTION</th> </tr> </thead> <tbody> <tr> <td> </td> <td> </td> <td> </td> </tr> <tr> <td> </td> <td> </td> <td> </td> </tr> <tr> <td> </td> <td> </td> <td> </td> </tr> </tbody> </table>	NO.	DATE	DESCRIPTION										DRAWING NO. ID 97 SCALE 1:100 NO.
		NO.	DATE	DESCRIPTION																	
PROJECT NUMBER พตท.ศรีนครินทร์ ภา.31968		SIGNATURE 		DRAWING TITLE (Additional title information)		REVISION ISSUE (Additional revision information)		DRAWING NO. ID 97 SCALE 1:100 NO.													

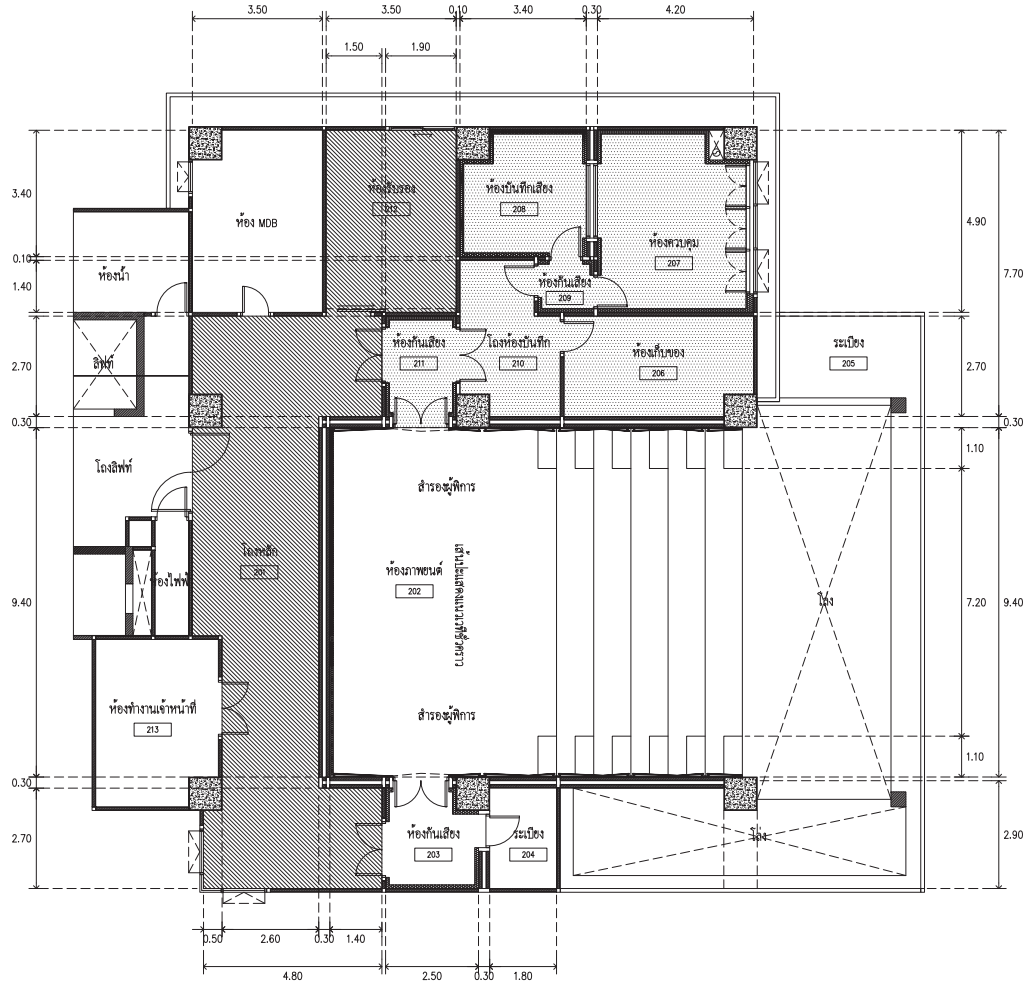

1
ID-98
แบบขยายลายพื้นชั้น 2
SCALE 1 : 100

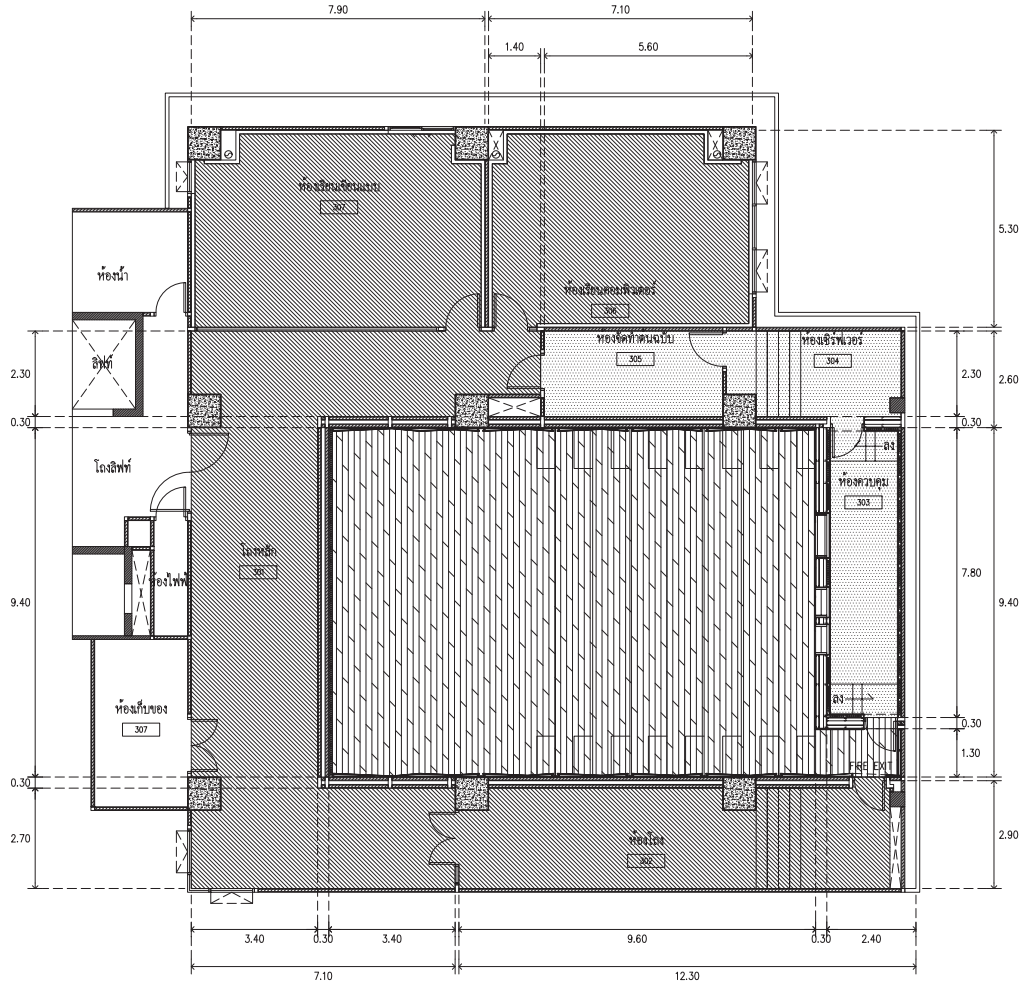

2
ID-98
แบบขยายลายพื้นชั้น 3
SCALE 1 : 100

- T-01 แผ่นกระเบื้องยางลายไม้สีอ่อน ชนิดแผ่น ขนาด 184x950 มม ทนทา 3.00 มม ปูแบบ RANDOM PLANKING
- T-02 แผ่นกระเบื้องยางลายไม้สีเข้ม ชนิดแผ่น ขนาด 184x950 มม ทนทา 3.00 มม ปูแบบ RANDOM PLANKING
- T-03 แผ่นกระเบื้องยางลาย สีเข้ม ชนิดม้วน หน้า 2.0 มม.
- T-04 แผ่นกระเบื้องยางลายไม้สีอ่อน ชนิดม้วน หน้า 2.0 มม.
- E-01 ฟิเนลปิดบริเวณทับ ทำผิว EPOXY COATED สีเงาทุกห้อง

<p>ARJ STUDIO COMPANY LIMITED 19/10 อาคาร 8 ชั้น 8 ถนนวิภาวดีรังสิต แขวงจตุจักร เขตจตุจักร กรุงเทพฯ 10000 โทรศัพท์ : 062 997-1900, 0997-2727 โทรสาร : 062 997-1900 อีเมล : arjstudio@proton.com เว็บไซต์ : www.arjstudio.com</p>	<p>GENERAL NOTE</p> <ol style="list-style-type: none"> THIS DRAWING IS THE PROPERTY OF "SRINAKHROTH-UNIVERSITY" OF ITS AFFILIATES. IT IS ISSUED SUBJECT TO RETURN UPON DEMAND AND IS NOT TO BE USED EXCEPT IN CONNECTION WITH THE PROJECT FOR WHICH IT IS INTENDED. DO NOT SCALE THIS DRAWING. USE FIGURED DIMENSION ONLY. ALL DIMENSIONS ARE TO BE CHECKED ON SITE PRIOR. 	<p>PROJECT NAME</p> <p>ออกแบบปรับปรุงห้องฉายภาพยนตร์ สตูดิโอและห้องปฏิบัติการ อาคารนวัตกรรมสื่อสารสังคม วิทยาลัยนวัตกรรมสื่อสารสังคม</p>	<p>ARCHITECT</p> <p>เจนจิต ศิริอรุณ สด.2155 ส. สุภัคตินทร์ หงษ์เจริญ สด.2483 ส. ชัยคุญิกานต์ คารมเรือง สด.3046 ส. ธีรภูมิ เล็กชอุทร สด.13920 ก. จรรยาพร น้าพา สด.21130 ก.</p>	<p>SIGNATURE</p> <p><i>(Handwritten signatures)</i></p>	<p>STRUCTURE ENGINEER</p> <p>ทิมภร นนทิสี สด.5229</p>	<p>SIGNATURE</p> <p><i>(Handwritten signature)</i></p>	<p>DRAWING TITLE</p> <p>แบบขยายลายพื้นชั้น 2 แบบขยายลายพื้นชั้น 3</p>	<p>REVISION ISSUE</p> <table border="1"> <thead> <tr> <th>NO.</th> <th>DATE</th> <th>DESCRIPTION</th> </tr> </thead> <tbody> <tr> <td> </td> <td> </td> <td> </td> </tr> </tbody> </table>	NO.	DATE	DESCRIPTION				<p>DRAWING NO.</p> <p>ID 98 SCALE 1:100 NO.</p>
	NO.	DATE	DESCRIPTION												
	<p>PROJECT NUMBER</p>	<p>ARCHITECT</p> <p>เจนจิต ศิริอรุณ สด.2155 ส. สุภัคตินทร์ หงษ์เจริญ สด.2483 ส. ชัยคุญิกานต์ คารมเรือง สด.3046 ส. ธีรภูมิ เล็กชอุทร สด.13920 ก. จรรยาพร น้าพา สด.21130 ก.</p>	<p>SIGNATURE</p> <p><i>(Handwritten signatures)</i></p>	<p>STRUCTURE ENGINEER</p> <p>ทิมภร นนทิสี สด.5229</p>	<p>SIGNATURE</p> <p><i>(Handwritten signature)</i></p>	<p>DRAWING TITLE</p> <p>แบบขยายลายพื้นชั้น 2 แบบขยายลายพื้นชั้น 3</p>	<p>REVISION ISSUE</p> <table border="1"> <thead> <tr> <th>NO.</th> <th>DATE</th> <th>DESCRIPTION</th> </tr> </thead> <tbody> <tr> <td> </td> <td> </td> <td> </td> </tr> </tbody> </table>	NO.	DATE	DESCRIPTION				<p>DRAWING NO.</p> <p>ID 98 SCALE 1:100 NO.</p>	
NO.	DATE	DESCRIPTION													
<p>PROJECT NUMBER</p>	<p>ARCHITECT</p> <p>เจนจิต ศิริอรุณ สด.2155 ส. สุภัคตินทร์ หงษ์เจริญ สด.2483 ส. ชัยคุญิกานต์ คารมเรือง สด.3046 ส. ธีรภูมิ เล็กชอุทร สด.13920 ก. จรรยาพร น้าพา สด.21130 ก.</p>	<p>SIGNATURE</p> <p><i>(Handwritten signatures)</i></p>	<p>STRUCTURE ENGINEER</p> <p>ทิมภร นนทิสี สด.5229</p>	<p>SIGNATURE</p> <p><i>(Handwritten signature)</i></p>	<p>DRAWING TITLE</p> <p>แบบขยายลายพื้นชั้น 2 แบบขยายลายพื้นชั้น 3</p>	<p>REVISION ISSUE</p> <table border="1"> <thead> <tr> <th>NO.</th> <th>DATE</th> <th>DESCRIPTION</th> </tr> </thead> <tbody> <tr> <td> </td> <td> </td> <td> </td> </tr> </tbody> </table>	NO.	DATE	DESCRIPTION				<p>DRAWING NO.</p> <p>ID 98 SCALE 1:100 NO.</p>		
NO.	DATE	DESCRIPTION													

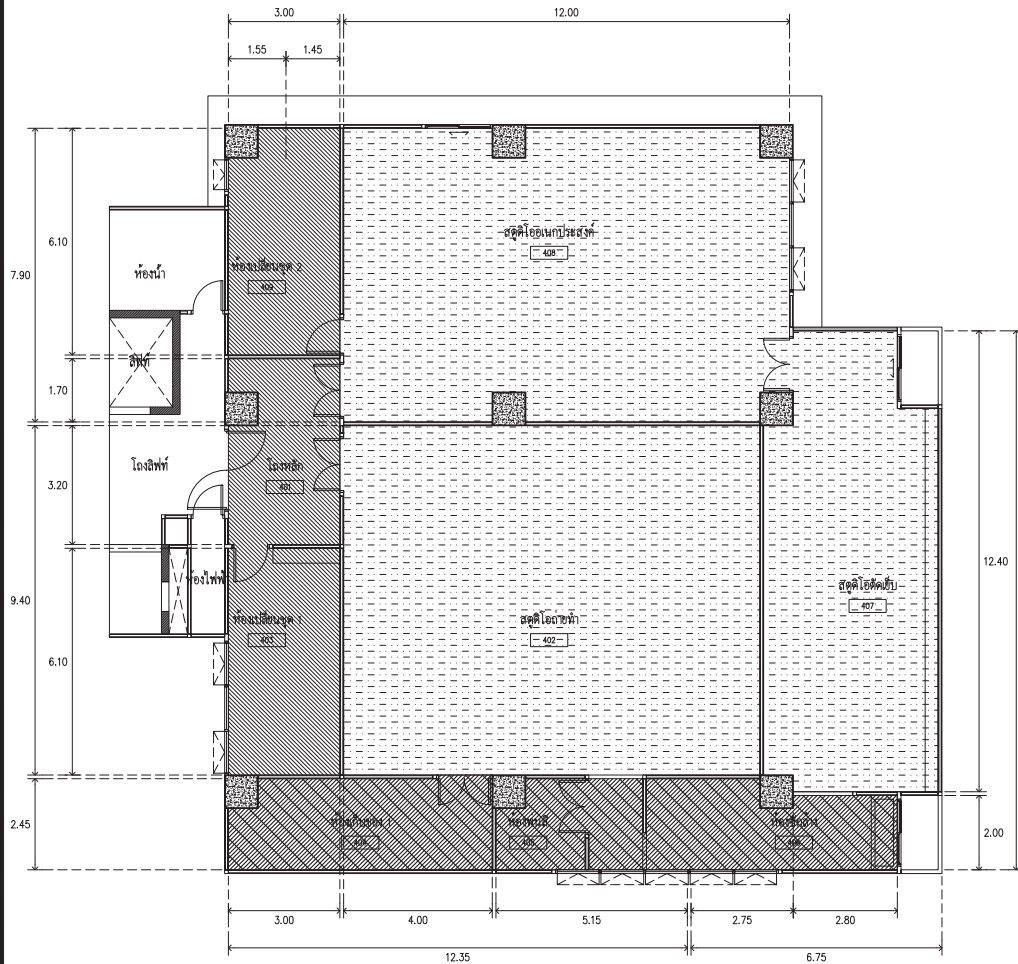

1
ID-99
แบบขยายลายพื้นชั้น 4
SCALE 1 : 100

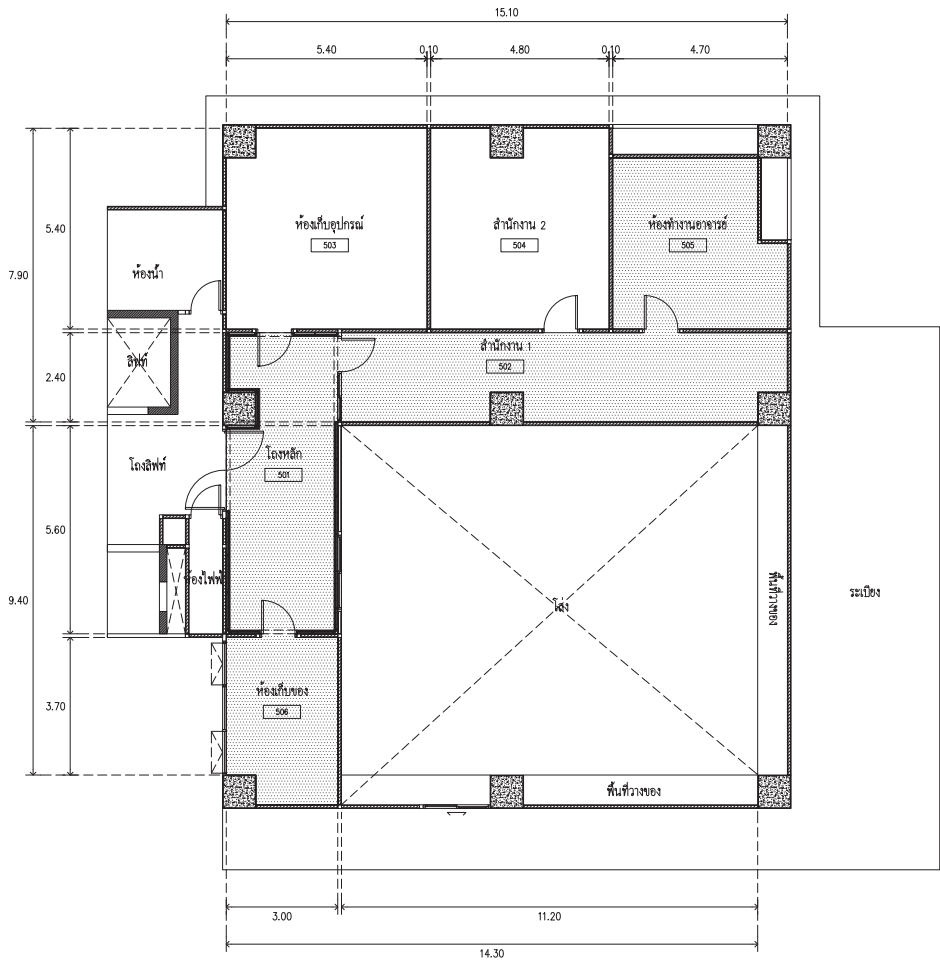

2
ID-99
แบบขยายลายพื้นชั้น 5
SCALE 1 : 100

- T-01 แผ่นกระเบื้องยางลายไม้สีอ่อน ชนิดแผ่น ขนาด 184x950 มม ทนไฟ 3.00 มม ปูแบบ RANDOM PLANKING
- T-02 แผ่นกระเบื้องยางลายไม้สีเข้ม ชนิดแผ่น ขนาด 184x950 มม ทนไฟ 3.00 มม ปูแบบ RANDOM PLANKING
- T-03 แผ่นกระเบื้องยางลาย สีเข้ม ชนิดแผ่น ทนไฟ 2.00 มม.
- T-04 แผ่นกระเบื้องยางลายไม้สีอ่อน ชนิดแผ่น ทนไฟ 2.00 มม.
- E-01 พื้นเคลือบประเภท ค้ำฉนวน EPOXY COATED สีระยาศงหลัง



ARJ
ARJ STUDIO COMPANY LIMITED
191/171 แขวงท่าแร้ง เขตบางเขน กรุงเทพฯ 10230
โทรศัพท์ : 02-997-1900, 097-2727
โทรสาร : 02-997-1900
อีเมล : arjstudio@arjstudio.com
เว็บไซต์ : www.arjstudio.com

GENERAL NOTE
1. THIS DRAWING IS THE PROPERTY OF "SRIRAKHINROOT-UNIVERSITY" OF ITS AFFILIATES. IT IS ISSUED SUBJECT TO RETURN UPON DEMAND AND IS NOT TO BE USED EXCEPT IN CONNECTION WITH THE PROJECT FOR WHICH IT IS INTENDED.
2. DO NOT SCALE THIS DRAWING.
3. USE FIGURED DIMENSION ONLY.
4. ALL DIMENSIONS ARE TO BE CHECKED ON SITE PRIOR.

PROJECT NAME	ARCHITECT	SIGNATURE	STRUCTURE ENGINEER	SIGNATURE	DRAWING TITLE
ออกแบบปรับปรุงห้องฉายภาพยนตร์ สตูดิโอและห้องปฏิบัติการ อาคารนวัตกรรมสื่อสารสังคม วิทยาลัยนวัตกรรมการสื่อสารสังคม	เจนจิต ศิริอรุณ สด.2155 ส. สุภัทตินทร์ หินเจริญ สด.2483 ส. สัญญาลักษณ์ คารมเรือง สด.3046 ส. ธีรภูมิ เล็กอุษธร สด.13920 ร. จารุวรรณ น้าทา สด.21130 ร.		ทิฆม นนทสิ สด.5229 ELECTRICAL ENGINEER สุวิยะ พาณิชเจริญ สทท.3265 จันทร์ เชื้อธรรม ภทท.47352 MECHANICAL ENGINEER พชฤทธิ์ ศรีจินตนา ภท.31968	 	แบบขยายลายพื้นชั้น 4 แบบขยายลายพื้นชั้น 5

REVISION ISSUE	NO.	DATE	DESCRIPTION	DRAWING NO.
				ID 99
				SCALE 1:100
				NO.