

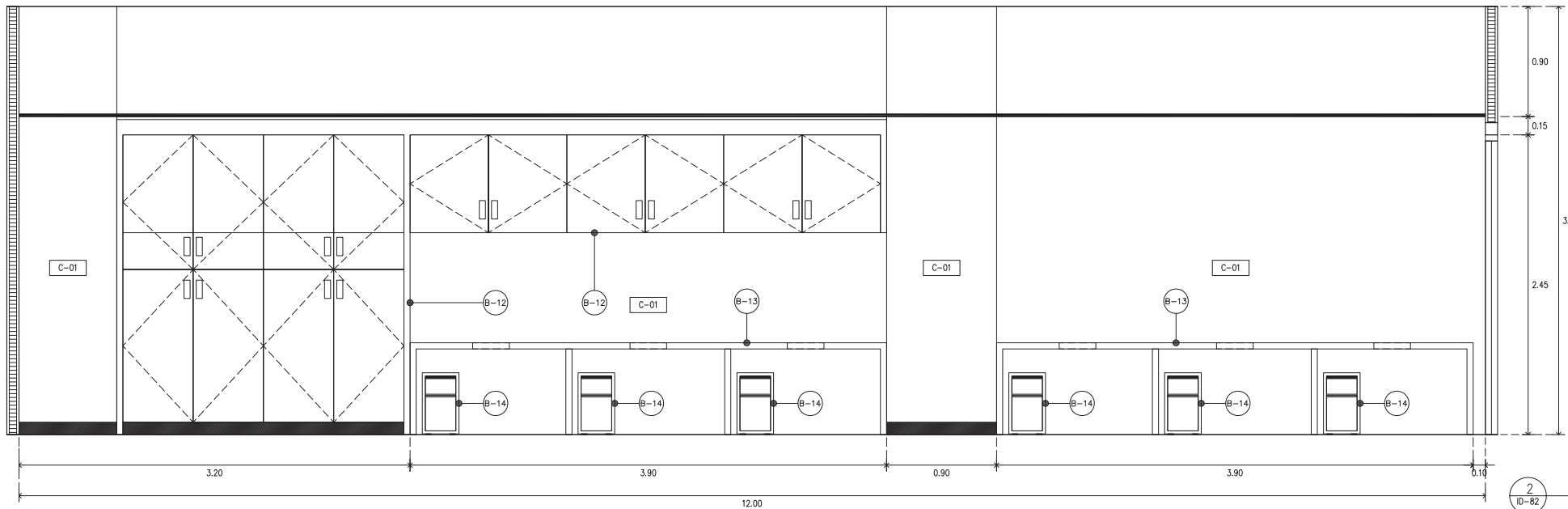







รูปด้าน 1
SCALE 1 : 25



รูปด้าน 3
SCALE 1 : 25

 ARJ ARJ STUDIO COMPANY LIMITED บริษัท อาร์เจ สตูดิโอ จำกัด 52/779 หมู่ 7 ซอยรามอินทรา แขวงมีนบุรี กรุงเทพมหานคร 12000 ประเทศไทย โทรศัพท์ : 662 997-1900, 662 997-2727 โทรสาร : 662 997-1900 อีเมล : arjstudio@pro.com เว็บไซต์ : www.arjstudio.com	GENERAL NOTE 1. THIS DRAWING IS THE PROPERTY OF "SRINAKHROTH-UNIVERSITY" OF ITS AFFILIATES. IT IS ISSUED SUBJECT TO RETURN UPON DEMAND AND IS NOT TO BE USED EXCEPT IN CONNECTION WITH THE PROJECT FOR WHICH IT IS INTENDED. 2. DO NOT SCALE THIS DRAWING. 3. USE FIGURED DIMENSION ONLY. 4. ALL DIMENSIONS ARE TO BE CHECKED ON SITE PRIOR	PROJECT NAME ออกแบบปรับปรุงห้องฉายภาพยนตร์ สตูดิโอและห้องปฏิบัติการ อาคารนวัตกรรมการสื่อสารสังคม วิทยาลัยนวัตกรรมการสื่อสารสังคม PROJECT NUMBER	ARCHITECT เจริญศักดิ์ ศรีธรรม สร.2155 ส. สุภัทตินันท์ ทวีสมเจริญ สร.2483 ส. สัญญาลักษณ์ ตราเจริญ สร.3046 ส. ชีววุฒิ เชื้อกฤษณะ สร.13920 ก. จารุวรรณ นันทา สร.21130 ก.	SIGNATURE   	STRUCTURE ENGINEER พิมพ์ นนทณี สร.5229 ELECTRICAL ENGINEER สุริยะ ทานิชเจริญ สรท.3265 จันทน์ เชื้อธรรม สรท.47352 MECHANICAL ENGINEER พงศฤทธิ์ ศรีจันทร์ภา สรท.31968	SIGNATURE   	DRAWING TITLE รูปด้าน	REVISION ISSUE			DRAWING NO. ID 82 SCALE 1:100 NO.						
								<table border="1"> <thead> <tr> <th>NO.</th> <th>DATE</th> <th>DESCRIPTION</th> </tr> </thead> <tbody> <tr> <td> </td> <td> </td> <td> </td> </tr> <tr> <td> </td> <td> </td> <td> </td> </tr> <tr> <td> </td> <td> </td> <td> </td> </tr> <tr> <td> </td> <td> </td> <td> </td> </tr> </tbody> </table>	NO.	DATE		DESCRIPTION					
NO.	DATE	DESCRIPTION															

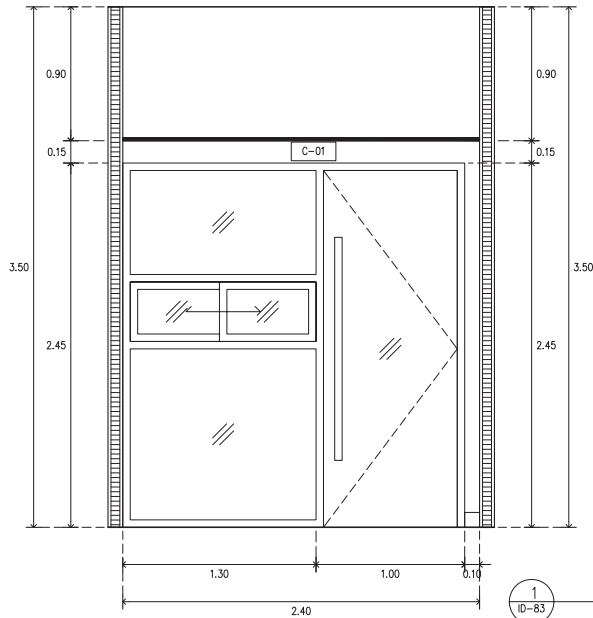

รูปด้าน 2
SCALE 1 : 25

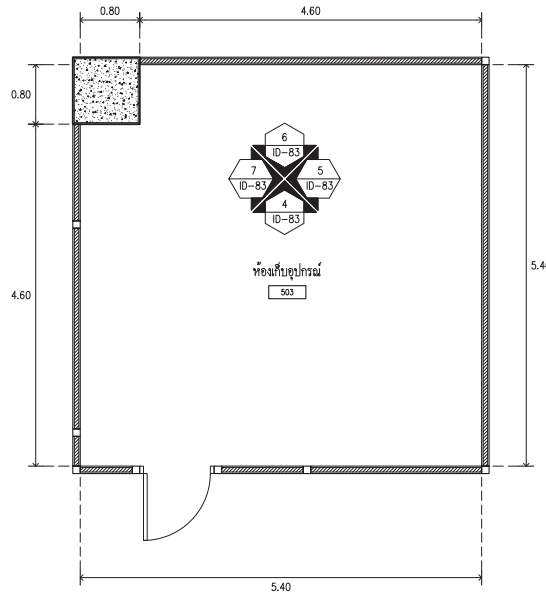

ห้องเก็บอุปกรณ์ 503
SCALE 1 : 50

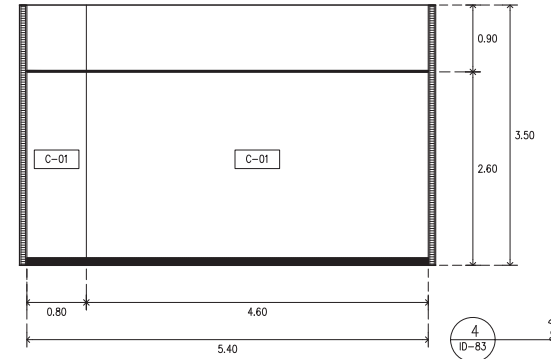

รูปด้าน 1
SCALE 1 : 25

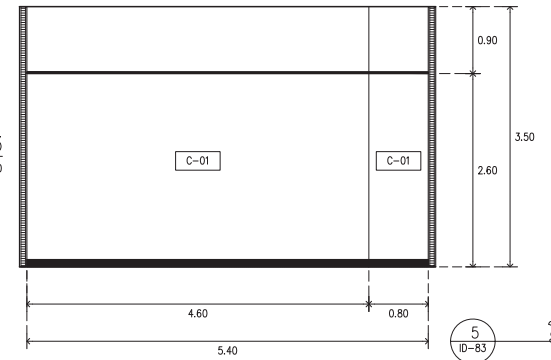

รูปด้าน 2
SCALE 1 : 25

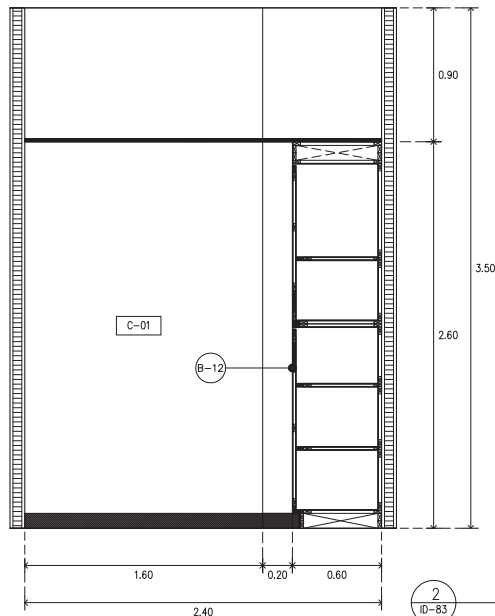

รูปด้าน 4
SCALE 1 : 25

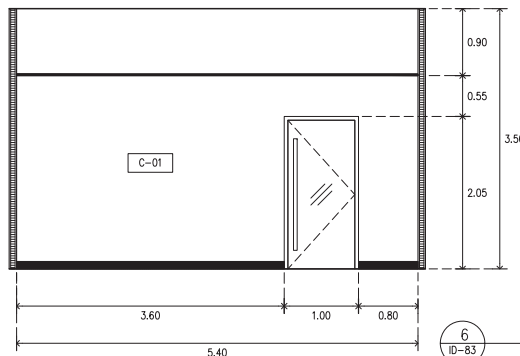

รูปด้าน 3
SCALE 1 : 25

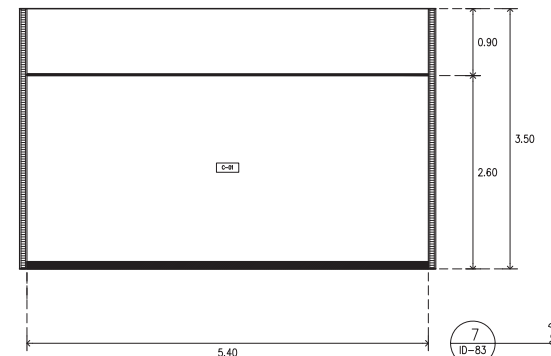

รูปด้าน 4
SCALE 1 : 25



ARJ

ARJ STUDIO COMPANY LIMITED
19/วิภา เบลอรัศมี ซอยโอ 4 ซ.ค
52/179 หมู่ 7 แขวงเมืองสามดิน
ซอยวิภา เบลอรัศมี ซอยโอ 4
ปทุมธานี 12000 ประเทศไทย
โทรศัพท์ : 062 997-1900, 997-2727
โทรสาร : 062 997-1900
อีเมล : arjstudio@yahoo.com
เว็บไซต์ : www.arjstudio.com

GENERAL NOTE

1. THIS DRAWING IS THE PROPERTY OF "SRIRAKHINROOT-UNIVERSITY" OF ITS AFFILIATES. IT IS ISSUED SUBJECT TO RETURN UPON DEMAND AND IS NOT TO BE USED EXCEPT IN CONNECTION WITH THE PROJECT FOR WHICH IT IS INTENDED.
2. DO NOT SCALE THIS DRAWING.
3. USE FIGURED DIMENSION ONLY.
4. ALL DIMENSIONS ARE TO BE CHECKED ON SITE PRIOR

PROJECT NAME

ออกแบบปรับปรุงห้องอาหารอาหาร
สตูดิโอและห้องปฏิบัติการ
อาคารนวัตกรรมสื่อสารสังคม
วิทยาลัยนวัตกรรมสื่อสารสังคม

PROJECT NUMBER

ARCHITECT

เจนจิต ศิริอรุณ สด.2155 ส.
สุภัคตินทร์ หวังเจริญ สด.2483 ส.
สิญญลักษณ์ คารเวียง สด.3046 ส.
ธีรวิมล เล็กชอุทร สด.13920 ภ.
จารุวรรณ น้าพา สด.21130 ภ.

SIGNATURE

[Signature]
[Signature]
[Signature]
[Signature]
[Signature]

STRUCTURE ENGINEER

ทิพม นนทสี สธ.5229
ELECTRICAL ENGINEER
สุริยะ พาณิชเจริญ สฟท.3265
จันทังค์ เชื้อธรรม ภท.47352
MECHANICAL ENGINEER
พลฤทธิ์ ศรีชินทรา ภท.31968

SIGNATURE

[Signature]
[Signature]
[Signature]
[Signature]
[Signature]

DRAWING TITLE

รูปด้าน
ห้องเก็บอุปกรณ์ 503

REVISION ISSUE

NO.	DATE	DESCRIPTION

DRAWING NO.

ID
83
SCALE 1:100
NO.

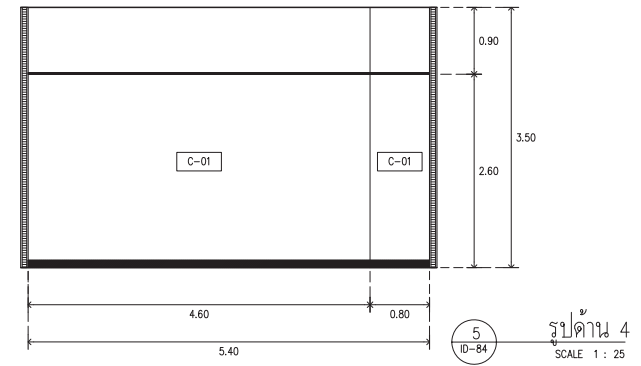
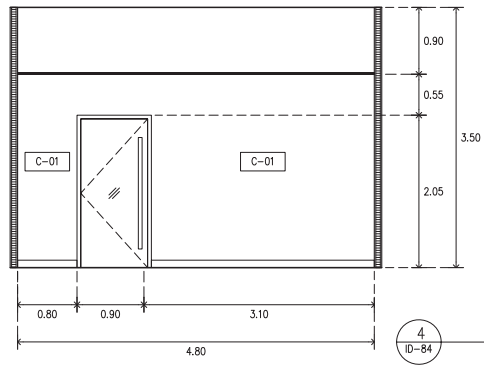
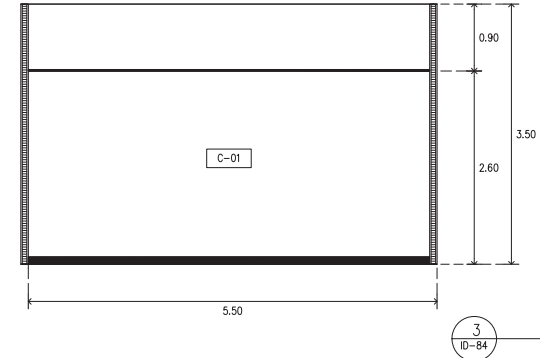
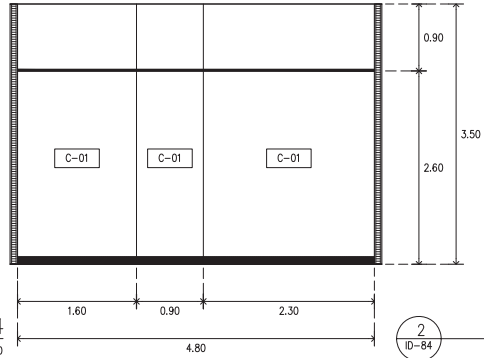
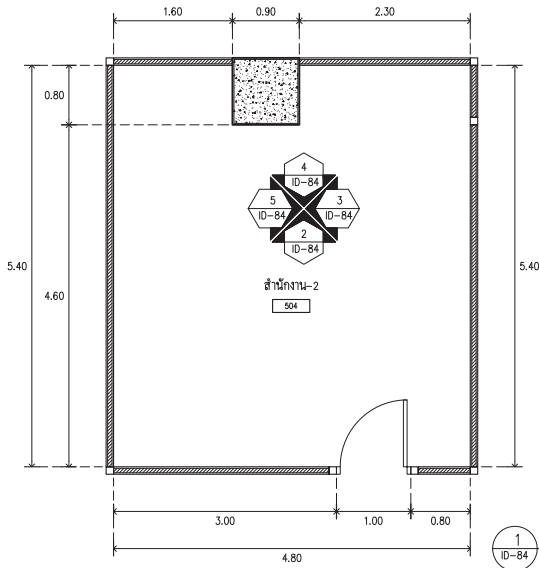

ARJ

ARJ STUDIO COMPANY LIMITED
19/วิภา 188/7/18 ซอย 10 ซ.ต. 52/179 หมู่ 7 หมู่บ้านเมืองคน
เจริญพัฒนา แขวงเมืองวิเศษไชยชาญ
อำเภอวิเศษไชยชาญ จังหวัดวิเศษไชยชาญ
โทรศัพท์ : 12000 โทรสาร : 12000
โทรสาร : 462 997-1900, 997-2727
โทรสาร : 462 997-1900
อีเมล : arjstudio@yaho.com
เว็บไซต์ : www.arjstudio.com

GENERAL NOTE
1. THIS DRAWING IS THE PROPERTY OF "SRINAKHROTH-UNIVERSITY" OF ITS AFFILIATES. IT IS ISSUED SUBJECT TO RETURN UPON DEMAND AND IS NOT TO BE USED EXCEPT IN CONNECTION WITH THE PROJECT FOR WHICH IT IS INTENDED.
2. DO NOT SCALE THIS DRAWING.
3. USE FIGURED DIMENSION ONLY.
4. ALL DIMENSIONS ARE TO BE CHECKED ON SITE PRIOR

PROJECT NAME
ออกแบบปรับปรุงห้องฉายภาพยนตร์
สตูดิโอและห้องปฏิบัติการ
อาคารนวัตกรรมสื่อสารสังคม
วิทยาลัยนวัตกรรมสื่อสารสังคม

ARCHITECT
เจนจิต ศรีอรุณ สด.2155 ส.
สุภัทตินทร์ หงษ์มณี สด.2483 ส.
สัญญาลักษณ์ คารเวียง สด.3046 ส.
ธีรวิมล เล็กขลุ่ย สด.13920 ภ.
จารุวรรณ น้าภา สด.21130 ภ.

SIGNATURE
[Signatures]

STRUCTURE ENGINEER
ทิพดา นามณี สด.5229
ELECTRICAL ENGINEER
สุริยะ พาณิชเจริญ สทท.3265
ช่างเทคนิค เชื้อธรรม ภทท.47352
MECHANICAL ENGINEER
พลฤทธิ์ ศรีจันทร์ภา ภท.31968

DRAWING TITLE
ห้องสำนักงาน-2 504
รูปด้าน

REVISION ISSUE		
NO.	DATE	DESCRIPTION

DRAWING NO.
ID
84
SCALE 1:100
NO.

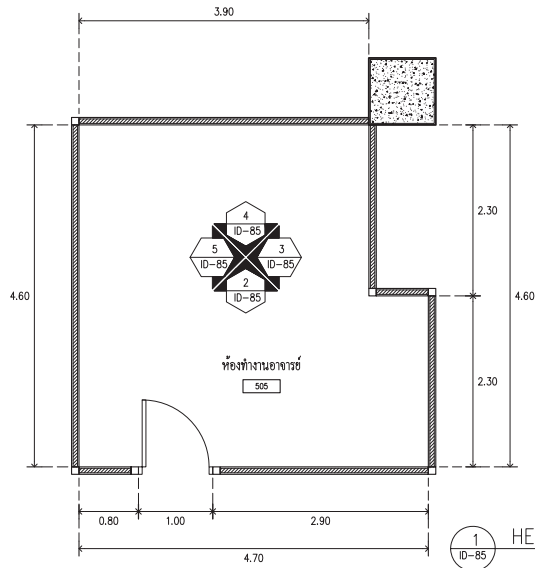

1 HEAD OFFICER ROOM
ID-85 SCALE 1 : 50

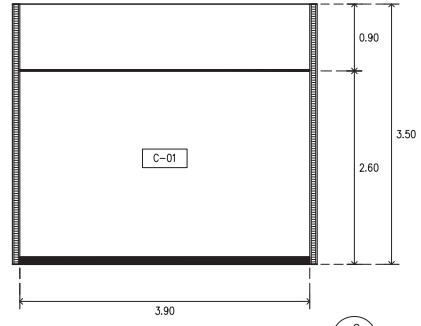

2 รูปด้าน 1
ID-85 SCALE 1 : 25

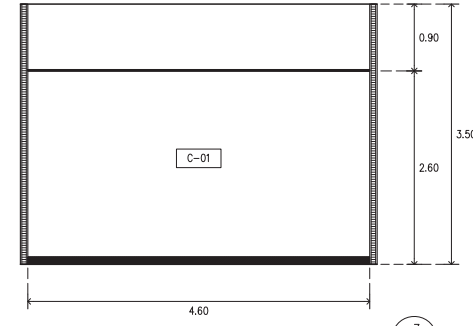

3 รูปด้าน 2
ID-85 SCALE 1 : 25

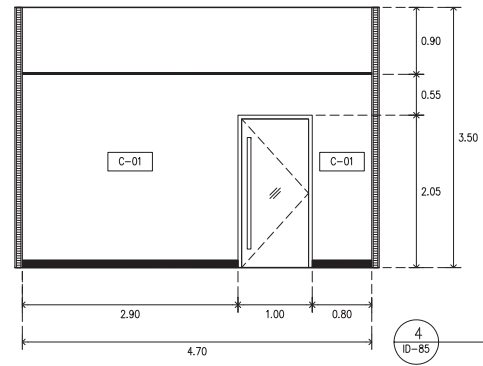

4 รูปด้าน 3
ID-85 SCALE 1 : 25

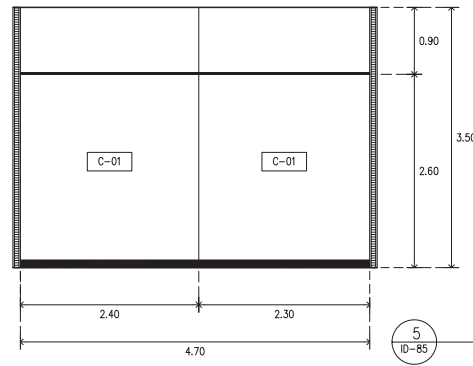

5 รูปด้าน 4
ID-85 SCALE 1 : 25



ARJ

ARJ STUDIO COMPANY LIMITED
19/วิทย์ เจริญทรัพย์ ซอย 10 ซ. 4/ค
52/179 หมู่ 7 หมู่บ้านเมืองคน
สมัยใหม่ แขวงเมืองขุขันธ์
ตำบลบ้านใหม่ อำเภอเมือง
บุรีรัมย์ 32000 ประเทศไทย
โทรศัพท์ : 062 997-1900, 997-2727
โทรสาร : 062 997-1900
อีเมล : arjstudio@yaho.com
เว็บไซต์ : www.arjstudio.com

GENERAL NOTE
1. THIS DRAWING IS THE PROPERTY OF "SRINAKHROTH-UNIVERSITY" OF ITS AFFILIATES. IT IS ISSUED SUBJECT TO RETURN UPON DEMAND AND IS NOT TO BE USED EXCEPT IN CONNECTION WITH THE PROJECT FOR WHICH IT IS INTENDED.
2. DO NOT SCALE THIS DRAWING.
3. USE FIGURED DIMENSION ONLY.
4. ALL DIMENSIONS ARE TO BE CHECKED ON SITE PRIOR

PROJECT NAME
ออกแบบปรับปรุงห้องฉายภาพยนตร์
สตูดิโอและห้องปฏิบัติการ
อาคารนวัตกรรมสื่อสารสังคม
วิทยาลัยการบรมบสื่อสารสังคม
PROJECT NUMBER

ARCHITECT
เจนจิต ศรีอรุณ สด.2155 ศ.
สุศักดิ์รินทร์ หิรินเจริญ สด.2483 ศ.
สัญญาสิทธิ์กมล คารเวียง สด.3046 ศ.
ธีรวิมล เล็กชอุทร สด.13920 ภ.
จารุวรรณ น้าทา สด.21130 ภ.

SIGNATURE
[Signature]
[Signature]
[Signature]
[Signature]

STRUCTURE ENGINEER
ทิพภ นนทสี สท.5229
ELECTRICAL ENGINEER
สุริยะ พาณิชเจริญ สท.3265
ช่างจักษ์ เข็ญธรรม ภท.47352
MECHANICAL ENGINEER
พลฤทธิ์ ศรีชินทรา ภท.31968

SIGNATURE
[Signature]
SIGNATURE
[Signature]
SIGNATURE
[Signature]

DRAWING TITLE
ห้องทำงานอาจารย์ 505
รูปด้าน

REVISION ISSUE		
NO.	DATE	DESCRIPTION

DRAWING NO.
ID
85
SCALE 1:100
NO.

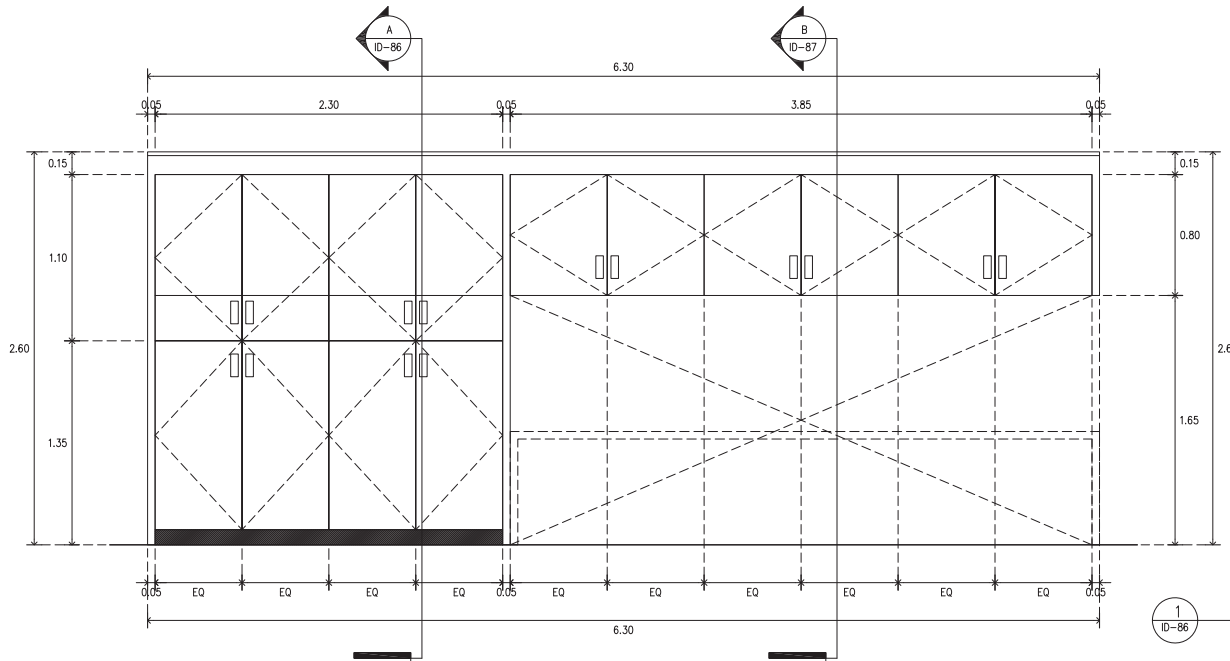

1 เพอร์นิเจอร์ B-12
SCALE 1 : 25

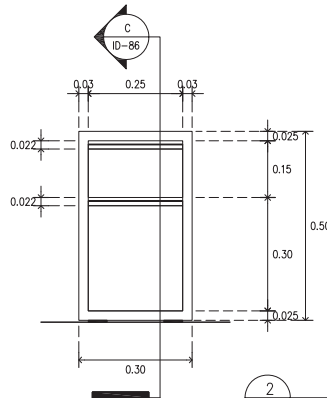

2 เพอร์นิเจอร์ B-14
SCALE 1 : 25

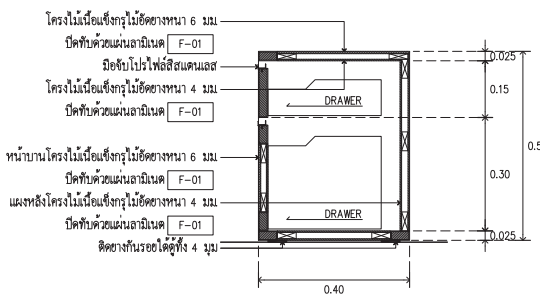

รูปตัด C
SCALE 1 : 10

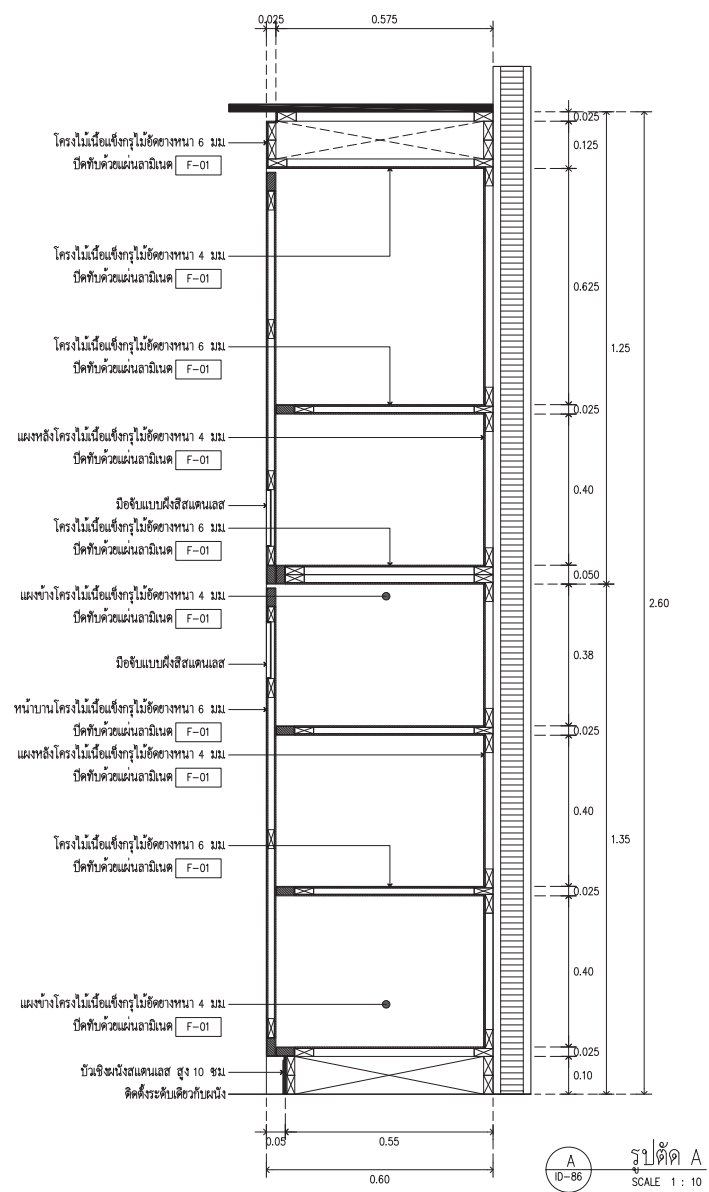

รูปตัด A
SCALE 1 : 10



ARJ ARJ STUDIO COMPANY LIMITED
บริษัท อาร์เจ สตูดิโอ จำกัด
52/79 หมู่ 7 ซอยบ้านเมืองนอก
เขตหลักสี่ กรุงเทพมหานคร 12000 ประเทศไทย
โทรศัพท์ : 662 997-1900, 662 997-2727
โทรสาร : 662 997-1900
อีเมล : arjstudio@pro.com
เว็บไซต์ : www.arjstudio.com

GENERAL NOTE
1. THIS DRAWING IS THE PROPERTY OF "SRINAKHROTH-UNIVERSITY" OF ITS AFFILIATES. IT IS ISSUED SUBJECT TO RETURN UPON DEMAND AND IS NOT TO BE USED EXCEPT IN CONNECTION WITH THE PROJECT FOR WHICH IT IS INTENDED.
2. DO NOT SCALE THIS DRAWING.
3. USE FIGURED DIMENSION ONLY.
4. ALL DIMENSIONS ARE TO BE CHECKED ON SITE PRIOR

PROJECT NAME
อาคารแบบปรับปรุงห้องฉายภาพยนตร์
สตูดิโอและห้องปฏิบัติการ
อาคารนวัตกรรมการสื่อสารสังคม
วิทยุอาชีวศึกษากรมสื่อสารสังคม
PROJECT NUMBER

ARCHITECT
เจนจิต ศิริอรุณ สร.2155 ส.
สุกสิณทร์ หิรัญเจริญ สร.2483 ส.
สิญญุสัทภรณ์ ตราเรือง สร.3046 ส.
ธีรวิไล เกษกฤษฏ์ สร.13920 ภ.
จตุรพรรณ นันทา สร.21130 ภ.

SIGNATURE
[Signatures of Architects]
STRUCTURE ENGINEER
พิมพ์ นนทสิ สร.5229
[Signature]
ELECTRICAL ENGINEER
สุริยะ ทานิชเจริญ สร.3265
[Signature]
จันทน์ เชื้อธรรม สร.47352
[Signature]
MECHANICAL ENGINEER
พณฤทธิ์ ศรีชนะตรา ภ.ก.31968
[Signature]

DRAWING TITLE
เพอร์นิเจอร์ B-12 , B-14
รูปตัด

REVISION ISSUE
NO. DATE DESCRIPTION

DRAWING NO.
ID 86
SCALE 1:100
NO.

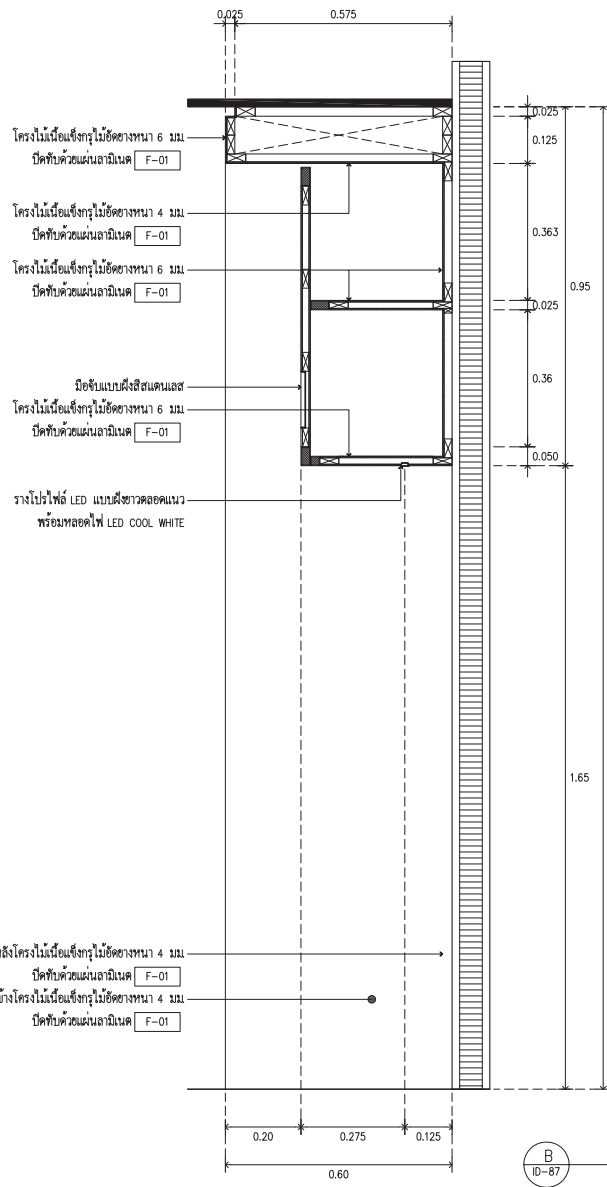

รูปตัด B
ID-87
SCALE 1 : 10

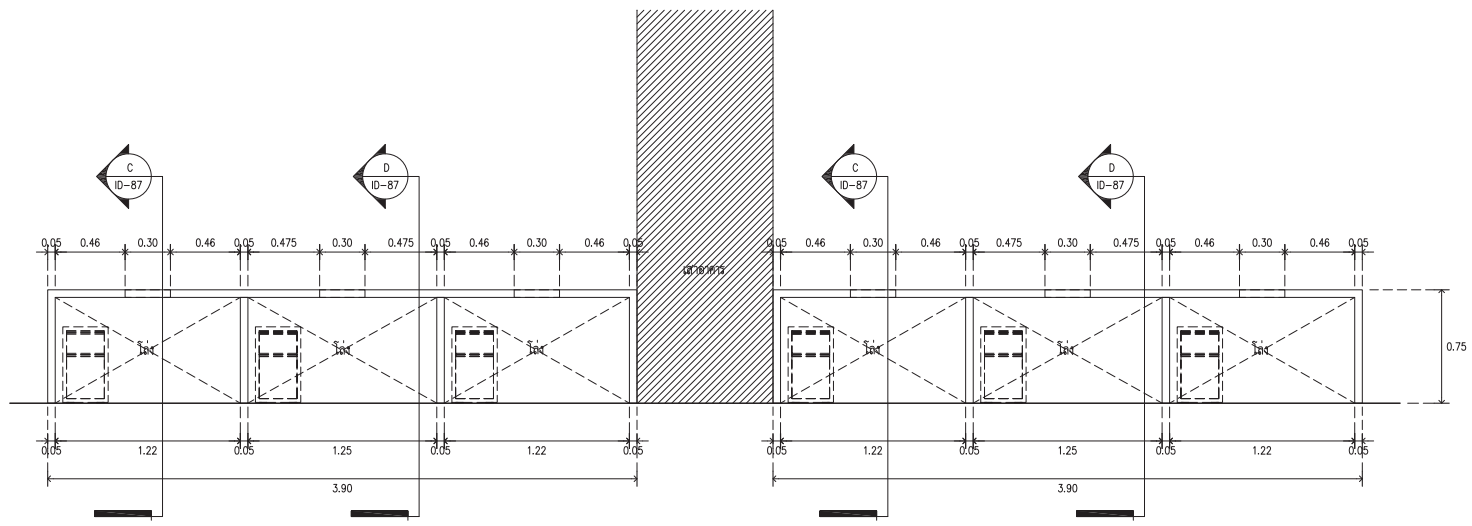

รูปตัด A
ID-87
SCALE 1 : 25

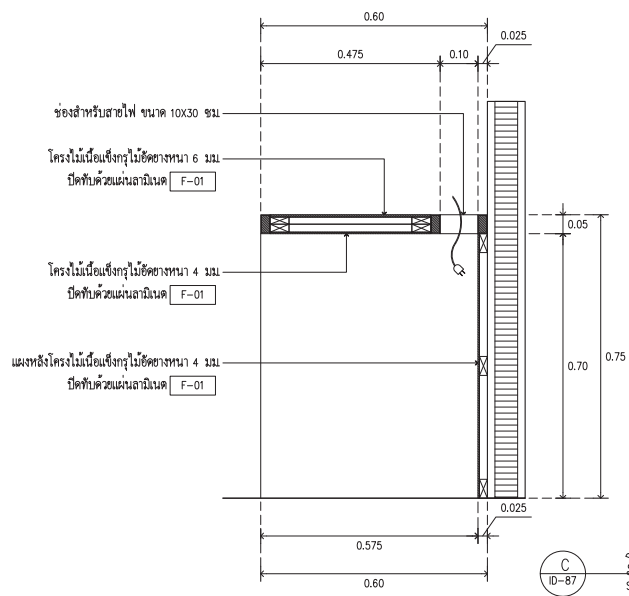

รูปตัด C
ID-87
SCALE 1 : 10

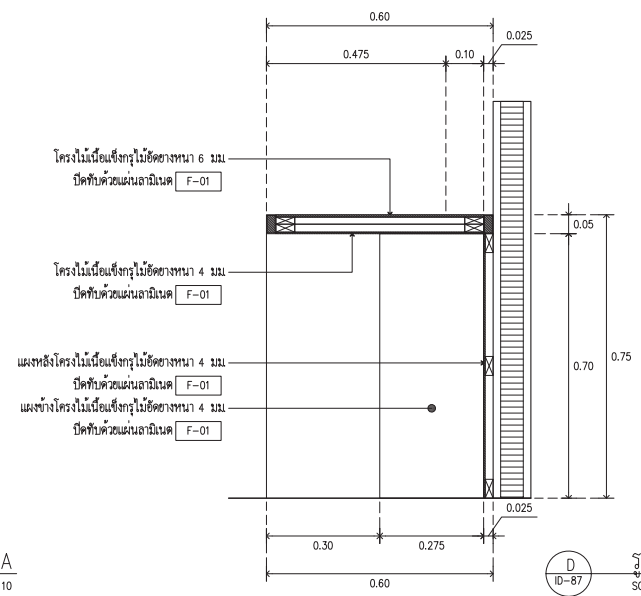

รูปตัด D
ID-87
SCALE 1 : 10

ARJ ARJ STUDIO COMPANY LIMITED
บริษัท อาร์เจ สตูดิโอ จำกัด
52/79 หมู่ 7 ซอยบ้านเมืองนอก
เทศบาลนครเชียงใหม่ ริมถนนพหลโยธิน
ประตูเชียงใหม่ 12000 เชียงใหม่
โทรศัพท์ : 662 997-1900, 997-2727
โทรสาร : 662 997-1900
อีเมล : arjstudio@pro.com
เว็บไซต์ : www.arjstudio.com

GENERAL NOTE
1. THIS DRAWING IS THE PROPERTY OF "SRINAKHROIT-UNIVERSITY" OF ITS AFFILIATES. IT IS ISSUED SUBJECT TO RETURN UPON DEMAND AND IS NOT TO BE USED EXCEPT IN CONNECTION WITH THE PROJECT FOR WHICH IT IS INTENDED.
2. DO NOT SCALE THIS DRAWING.
3. USE FIGURED DIMENSION ONLY.
4. ALL DIMENSIONS ARE TO BE CHECKED ON SITE PRIOR

PROJECT NAME	ออกแบบปรับปรุงห้องฉายภาพยนตร์สตูดิโอและห้องปฏิบัติการ อาคารนวัตกรรมการสื่อสารสังคม วิทยาลัยนวัตกรรมการสื่อสารสังคม
ARCHITECT	เจนจิต ศรีอรุณ สผ.2155 ส. สุกสิศินทร์ หริเมธีชัย สผ.2483 ส. สฤญลักษณ์ ตราเรือง สผ.3046 ส. สิริวุฒิ เสืออูทพร สผ.13920 ก. จตุรธรรม นันทา สผ.21130 ก.
PROJECT NUMBER	

SIGNATURE	STRUCTURE ENGINEER	SIGNATURE	DRAWING TITLE
พิมพ์ นนทสิ สผ.5229	พิมพ์ นนทสิ สผ.5229		เฟอร์นิเจอร์ B-13
สุริยะ ทามิขเจริญ สผ.3265	สุริยะ ทามิขเจริญ สผ.3265		รูปตัด
จันทน์ เชื้อธรรม ภาพ.47352	จันทน์ เชื้อธรรม ภาพ.47352		
พณฤทธิ์ ศรีชนะพร ภาพ.31968	พณฤทธิ์ ศรีชนะพร ภาพ.31968		

REVISION ISSUE	NO.	DATE	DESCRIPTION

DRAWING NO.	ID 87
SCALE	1:100
NO.	

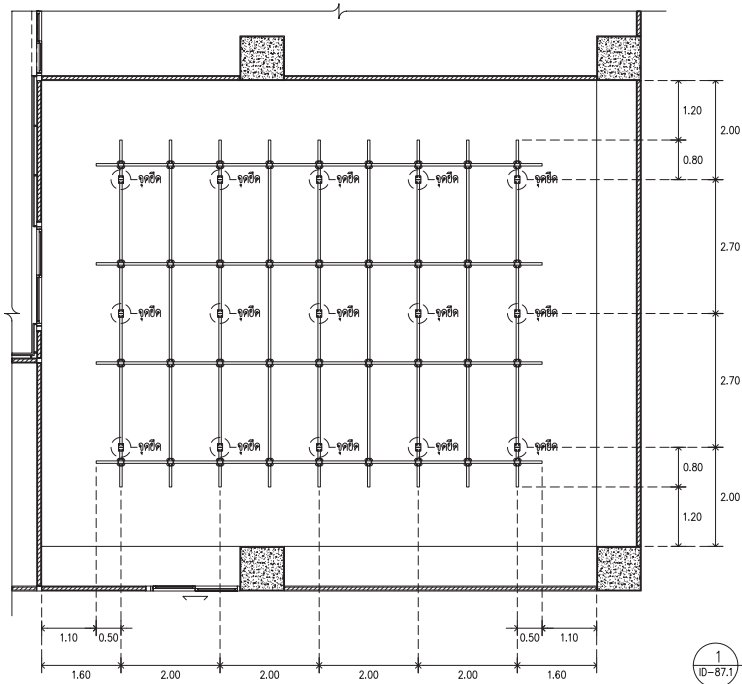

1 ผังฝ่าเพดานห้องสตุดีโอถ่ายทำ
SCALE 1 : 75

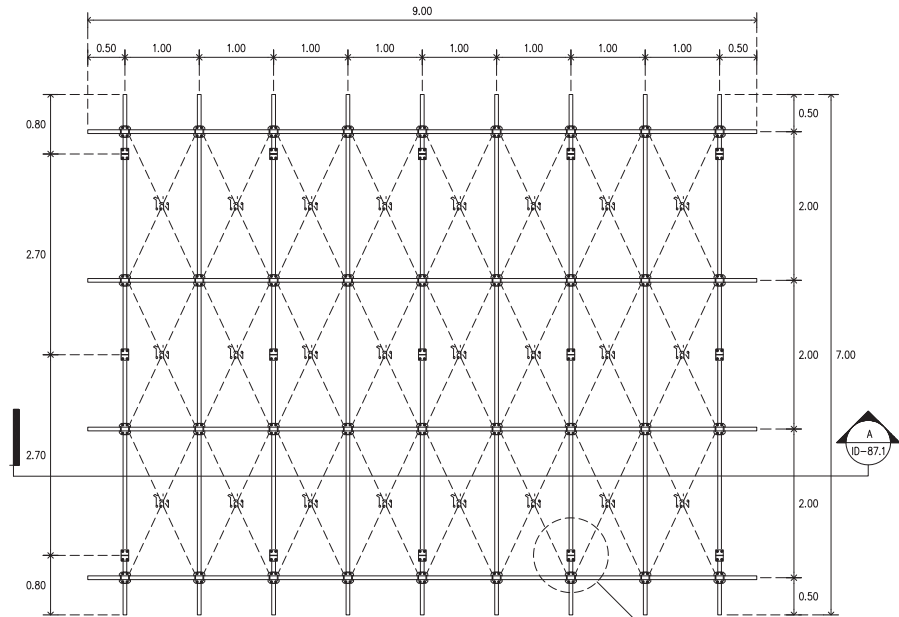

2 แบบขยายโครงเหล็ก PIPEGRID
SCALE 1 : 50

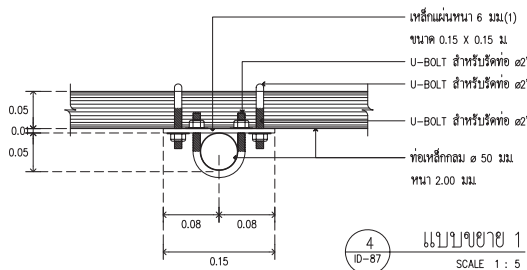

4 แบบขยาย 1
SCALE 1 : 5

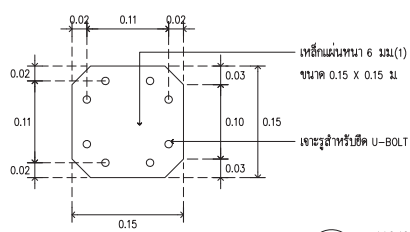

5 แบบแปลนเหล็กแบบที่ 1
SCALE 1 : 5

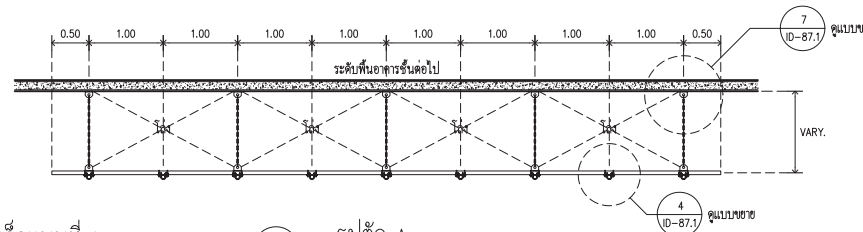

7 แบบขยาย 2
SCALE 1 : 5

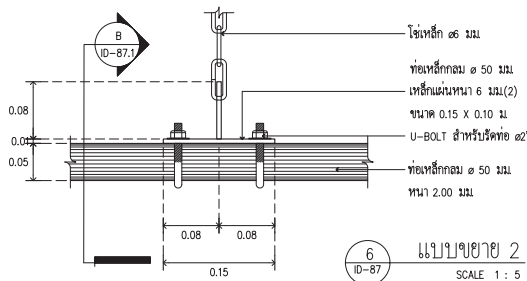

6 แบบขยาย 2
SCALE 1 : 5

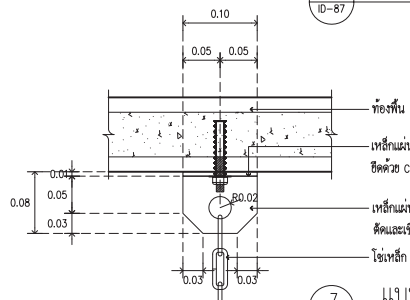

7 แบบขยาย 2
SCALE 1 : 5

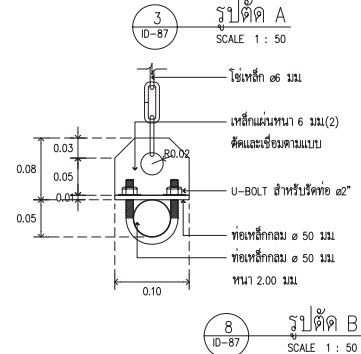

3 รูปตัด A
SCALE 1 : 50

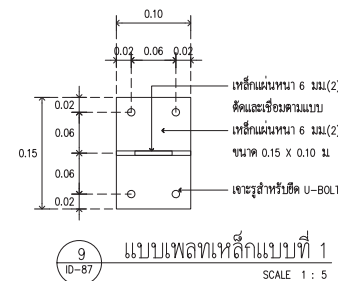

9 แบบแปลนเหล็กแบบที่ 1
SCALE 1 : 5



ARJ
ARJ STUDIO COMPANY LIMITED
19/111 ถนนวิภาวดีรังสิต แขวงจตุจักร กรุงเทพฯ 10200
โทรศัพท์ : 062-997-1900, 997-2727
โทรสาร : 062-997-1900
อีเมล : arjstudio@yaho.com
เว็บไซต์ : www.arjstudio.com

GENERAL NOTE
1. THIS DRAWING IS THE PROPERTY OF "SRINAKHROTH-UNIVERSITY" OF ITS AFFILIATES. IT IS ISSUED SUBJECT TO RETURN UPON DEMAND AND IS NOT TO BE USED EXCEPT IN CONNECTION WITH THE PROJECT FOR WHICH IT IS INTENDED.
2. DO NOT SCALE THIS DRAWING.
3. USE FIGURED DIMENSION ONLY.
4. ALL DIMENSIONS ARE TO BE CHECKED ON SITE PRIOR

PROJECT NAME
ออกแบบปรับปรุงห้องฉายภาพยนตร์
สตูดิโอและห้องปฏิบัติการ
อาคารนวัตกรรมสื่อสารสังคม
วิทยาลัยนวัตกรรมสื่อสารสังคม

ARCHITECT
เจนจิต ศรีอรุณ สด.2155 ส.
สุวดีคนทร์ หินแจญญ สด.2483 ส.
สัญญาลักษณ์ คารเวียง สด.3046 ส.
ธีรวิมล เล็กชอุทร สด.13920 ร.
จางวรรณ น้าพา สด.21130 ร.

SIGNATURE
[Signatures]

STRUCTURE ENGINEER
ทิมล นนทสี สด.5229
ELECTRICAL ENGINEER
สุวิระ พาณิชเจริญ สพัก.3265
ช่างเทคนิค
เชษฐภรต ภัก.47352
MECHANICAL ENGINEER
พัชกร ศรีจันทร์หา ภก.31968

DRAWING TITLE
แบบขยายโครงเหล็ก PIPEGRID
ห้องสตุดีโอถ่ายทำ

REVISION ISSUE		
NO.	DATE	DESCRIPTION

DRAWING NO.
ID 87.1
SCALE
NO.

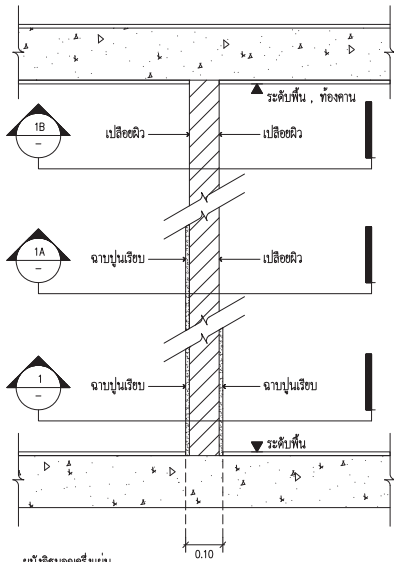

ผนังอิฐมวลเบาครึ่งแผ่น

- ผนังก่ออิฐมวลเบา 1/2 แผ่น ฉาบปูน 2 ด้าน
- ผนังก่ออิฐมวลเบา 1/2 แผ่น ฉาบปูน 1 ด้าน
- ผนังก่ออิฐมวลเบา 1/2 แผ่น เปลือยผิว

1 ผนังแบบที่ 1
ID-88 SCALE 1 : 10

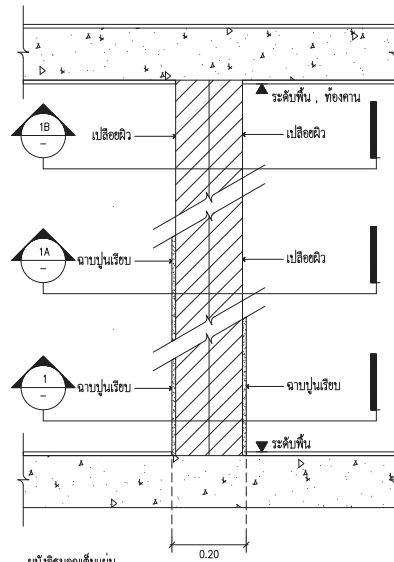

ผนังอิฐมวลเบาเต็มแผ่น

- ผนังก่ออิฐมวลเบาเต็มแผ่น ฉาบปูน 2 ด้าน
- ผนังก่ออิฐมวลเบาเต็มแผ่น ฉาบปูน 1 ด้าน
- ผนังก่ออิฐมวลเบาเต็มแผ่น เปลือยผิว

2 ผนังแบบที่ 2
ID-88 SCALE 1 : 10

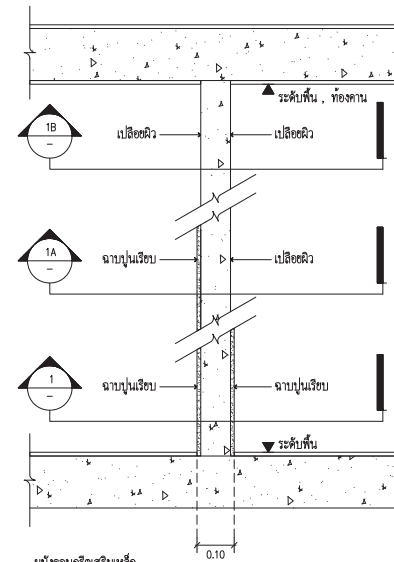

ผนังคอนกรีตเสริมเหล็ก

- ผนังคอนกรีตเสริมเหล็ก ฉาบปูน 2 ด้าน
- ผนังคอนกรีตเสริมเหล็ก ฉาบปูน 1 ด้าน
- ผนังคอนกรีตเสริมเหล็ก เปลือยผิว

3 ผนังแบบที่ 3
ID-88 SCALE 1 : 10

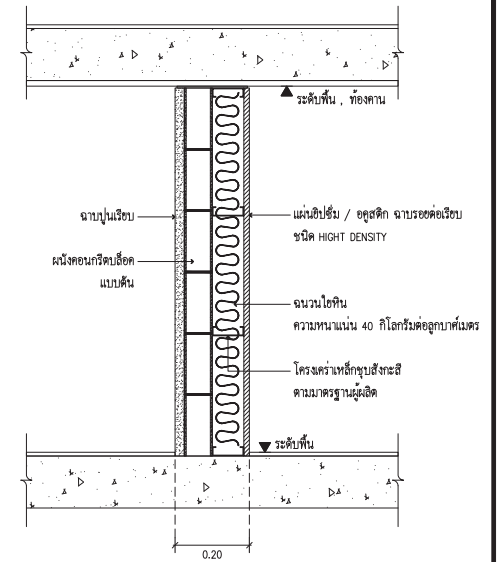

4 ผนังแบบที่ 4
ID-88 SCALE 1 : 10

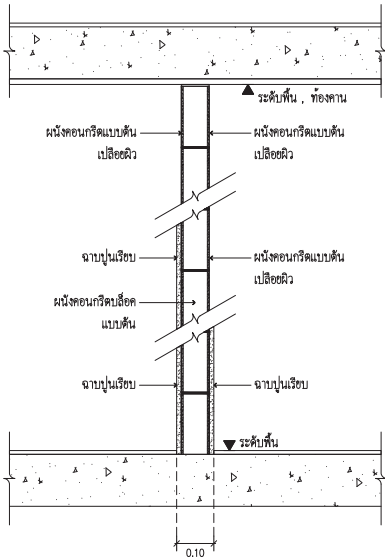

- ผนังคอนกรีตเสริมเหล็ก แบบตันฉาบปูนเรียบ 2 ด้าน
- ผนังคอนกรีตเสริมเหล็ก แบบตันฉาบปูนเรียบ 1 ด้าน
- ผนังคอนกรีตเสริมเหล็ก แบบตัน เปลือยผิว

5 ผนังแบบที่ 5
ID-88 SCALE 1 : 10



ARJ
ARJ STUDIO COMPANY LIMITED
19/วิภา อนุชาต ออโต้ ซันด์
55/179 หมู่ 7 หมู่บ้านเมืองคน
สุรนารี ตำบลเมืองคน อำเภอเมือง
นครราชสีมา 30000 ประเทศไทย
โทรศัพท์ : 062 997-1900, 0997-2727
โทรสาร : 062 997-1900
อีเมล : arjstudio@yaho.com
เว็บไซต์ : www.arjstudio.com

GENERAL NOTE

- THIS DRAWING IS THE PROPERTY OF "SRMUKHAKHROOT-UNIVERSITY" OF ITS AFFILIATES. IT IS ISSUED SUBJECT TO RETURN UPON DEMAND AND IS NOT TO BE USED EXCEPT IN CONNECTION WITH THE PROJECT FOR WHICH IT IS INTENDED.
- DO NOT SCALE THIS DRAWING.
- USE FIGURED DIMENSION ONLY.
- ALL DIMENSIONS ARE TO BE CHECKED ON SITE PRIOR

PROJECT NAME

ออกแบบปรับปรุงห้องฉายภาพยนตร์
สตูดิโอและห้องปฏิบัติการ
อาคารนวัตกรรมสื่อสารสังคม
วิทยาลัยนวัตกรรมสื่อสารสังคม

ARCHITECT

เจนจิต ศรีอรุณ สด.2155 ศ.
สุวิศิรินทร์ หิรัญเจริญ สด.2483 ศ.
สิญญลักษณ์ ธรรมเรือง สด.3046 ศ.
ธีรภูมิ เล็กชอุทร สด.13920 ภ.
จารุวรรณ น้าพา สด.21130 ภ.

SIGNATURE

[Signatures]

STRUCTURE ENGINEER

ทิฆล นนทสี สบ.5229
ELECTRICAL ENGINEER
สุริยะ พาณิชเจริญ สพัก.3265
จันทน์ เท็ชธรรม ภท.47352
MECHANICAL ENGINEER
พลฤทธิ์ ศรีจันทร์ภา ภก.31968

SIGNATURE

[Signatures]

DRAWING TITLE

แบบผนัง

REVISION ISSUE

NO.	DATE	DESCRIPTION

DRAWING NO.

ID
88
SCALE 1:100
NO.

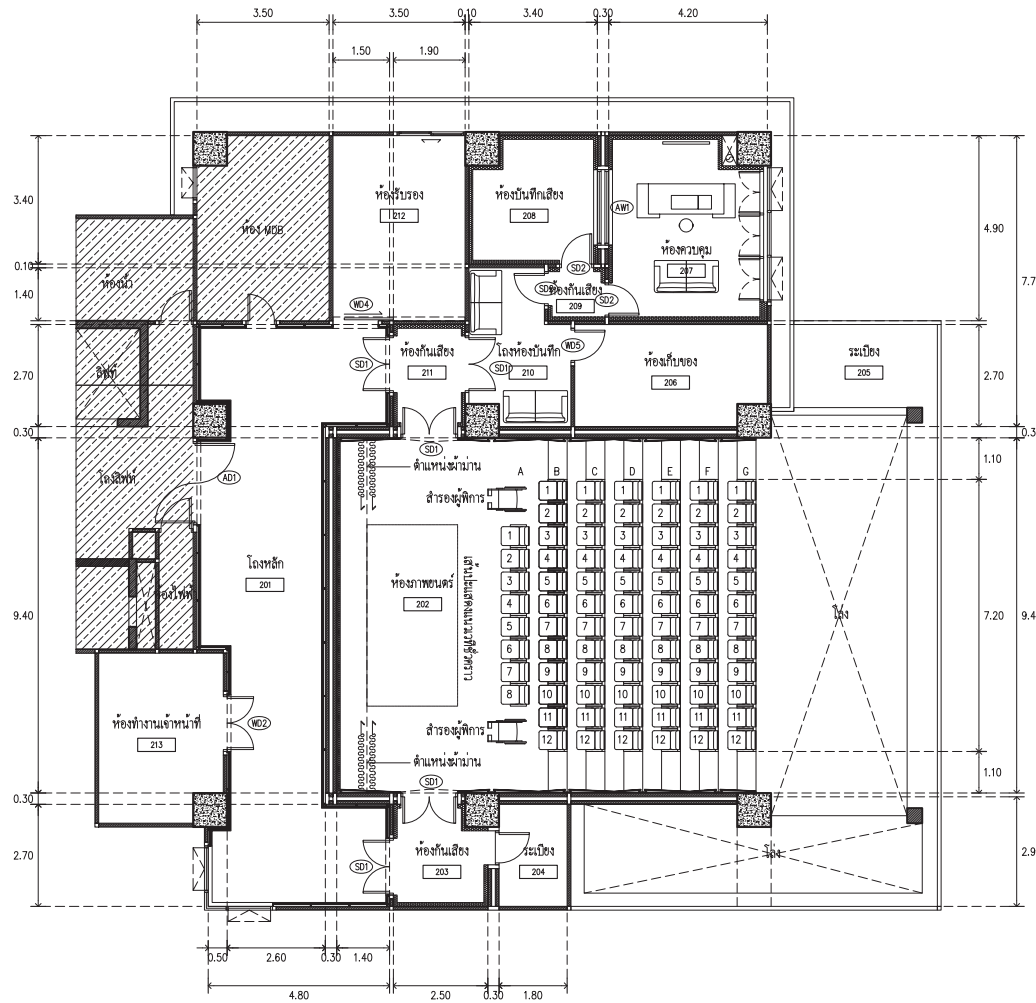

1 ผังพื้นที่ 2
SCALE 1 : 100

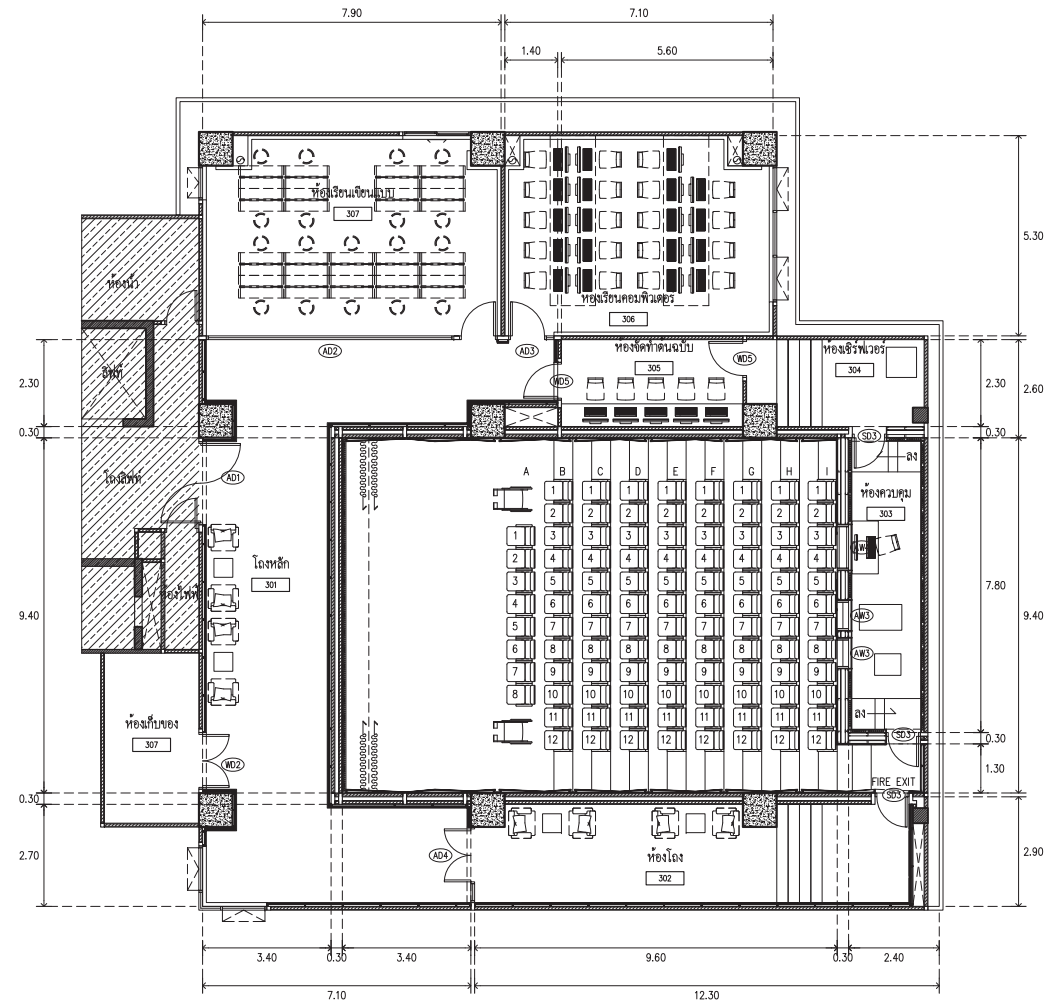

2 ผังพื้นที่ 3
SCALE 1 : 100

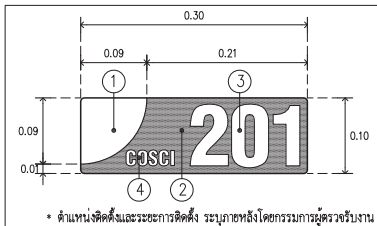

- ① แผ่นเหล็กขนาด 30X10 ซม.หนา 2 มม.
ทำสีทน ระบาย POWDER COATED (A)
 - ② แผ่นเหล็กขนาด 30X10 ซม.หนา 2 มม.
ทำสีทน ระบาย POWDER COATED (B)
 - ③ สติ๊กเกอร์ 3M ผิวด้าน สีเทา (A) สูง 8 ซม.
ตัวอักษร "HELvetica NARROW BOLD"
 - ④ สติ๊กเกอร์ 3M ผิวด้าน สีเทา (A) สูง 2 ซม.
ตัวอักษร "HELvetica NARROW BOLD"
- (A) รหัสสีเทา C-0 M-0 Y-0 K-55
(B) รหัสสีน้ำเงิน C-92 M-62 Y-1 K-0
- จำนวนป้ายสำหรับติดตั้ง
ชั้น 2 : 8 แผ่น
ชั้น 3 : 4 แผ่น
ชั้น 4 : 8 แผ่น
ชั้น 5 : 5 แผ่น

3 แบบขยายป้ายชื่อห้อง
SCALE 1 : 25

* ตำแหน่งเหล็กและระฆังการติดตั้ง ระบุภายหลังโดยกรรมการผู้ตรวจรับงาน



ARJ ARJ STUDIO COMPANY LIMITED
บริษัท อาร์เจ สตูดิโอ จำกัด
52/79 หมู่ 7 หมู่บ้านเมืองเอก
เขตหลักสี่ แขวงเมืองปทุมธานี
กรุงเทพฯ 12000 ประเทศไทย
โทรศัพท์ : 662 997-1900, 662-2727-1277
โทรสาร : 662 997-1900
อีเมล : arjstudio@pro.com
เว็บไซต์ : www.arjstudio.com

GENERAL NOTE
1. THIS DRAWING IS THE PROPERTY OF "SRINAKHROTH-UNIVERSITY" OF ITS AFFILIATES. IT IS ISSUED SUBJECT TO RETURN UPON DEMAND AND IS NOT TO BE USED EXCEPT IN CONNECTION WITH THE PROJECT FOR WHICH IT IS INTENDED.
2. DO NOT SCALE THIS DRAWING.
3. USE FIGURED DIMENSION ONLY.
4. ALL DIMENSIONS ARE TO BE CHECKED ON SITE PRIOR

PROJECT NAME
ออกแบบปรับปรุงห้องฉายภาพยนตร์
สตูดิโอและห้องปฏิบัติการ
อาคารนวัตกรรมสื่อสารสังคม
วิทยาลัยนวัตกรรมการสื่อสารสังคม

ARCHITECT
เจนจัด ศิริอรุณ สร.2155 ส.
สุภัทตินทร์ หิรัญเจริญ สร.2483 ส.
สฤษฎ์อักษรณ์ คารวเรือง สร.3046 ส.
ธีรวิมล เล็กชอุทร สร.13920 ร.
จารุวรรณ น้าทา สร.21130 ร.

SIGNATURE
[Signatures of Architects and Engineers]

STRUCTURE ENGINEER
พิมพ์ นนทนี สร.5229
[Signature]
ELECTRICAL ENGINEER
สุวิระ พานิชเจริญ สท.3265
[Signature]
MECHANICAL ENGINEER
จันทน์ เชื้องธรรม สท.47352
[Signature]
พลฤทธิ ศรีจันทร์ภา สท.31968
[Signature]

DRAWING TITLE
ผังพื้นที่ 2, 3
แสดงตำแหน่งประตูหน้าต่าง

REVISION ISSUE		DESCRIPTION
NO.	DATE	

DRAWING NO.
ID
89
SCALE 1:100
NO.

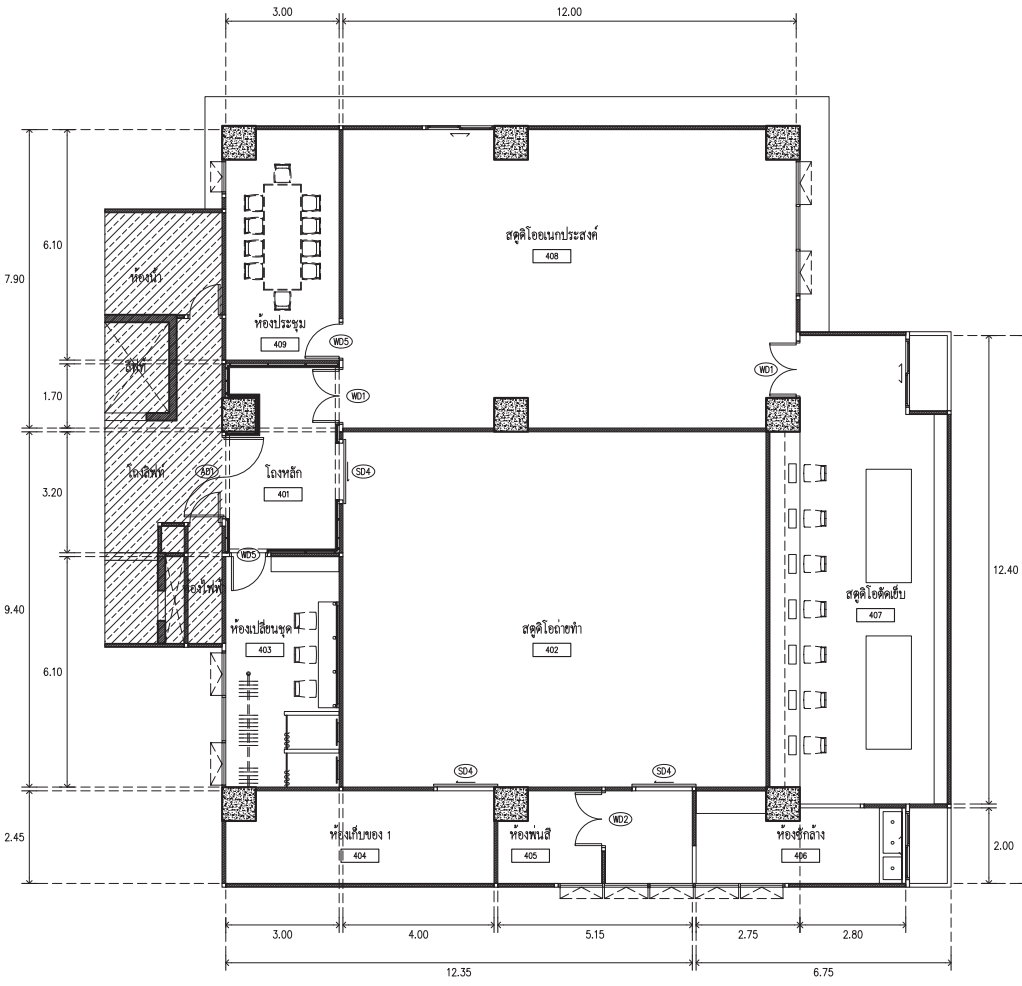

1 ผังพื้นชั้น 4
SCALE 1 : 100

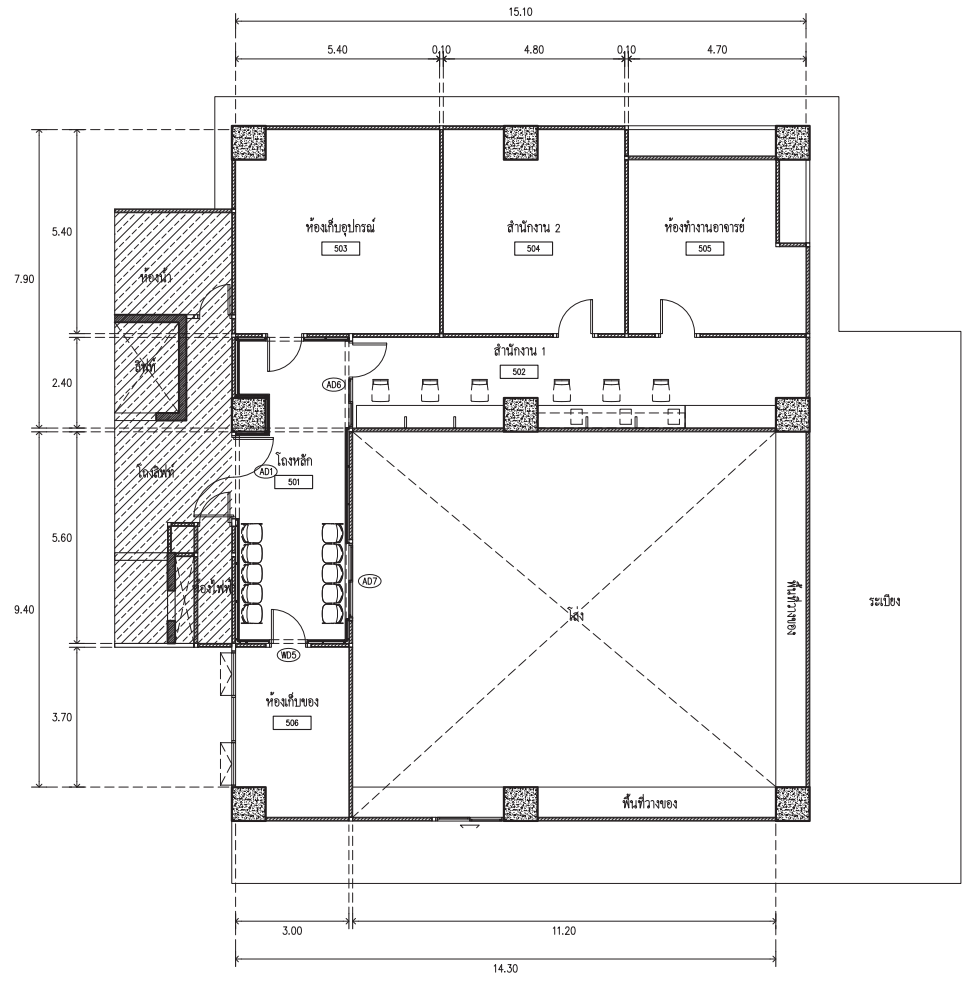

2 ผังพื้นชั้น 5
SCALE 1 : 100



- ① แผ่นเหล็กขนาด 30X10 ซม.หนา 2 มม.
ทำสีพื้น ระบบ POWDER COATED (A)
 - ② แผ่นเหล็กขนาด 30X10 ซม.หนา 2 มม.
ทำสีพื้น ระบบ POWDER COATED (B)
 - ③ สติ๊กเกอร์ 3M ผิวด้าน สีเทา (A) สูง 8 ซม.
ตัวอักษร "HELvetica NARROW BOLD"
 - ④ สติ๊กเกอร์ 3M ผิวด้าน สีเทา (A) สูง 2 ซม.
ตัวอักษร "HELvetica NARROW BOLD"
- (A) รหัสสีทึบ C-0 M-0 Y-0 K-55
(B) รหัสสีเงาเงิน C-92 M-62 Y-1 K-0
- จำนวนป้ายสำหรับติดตั้ง
ชั้น 2 : 8 แผ่น
ชั้น 3 : 4 แผ่น
ชั้น 4 : 8 แผ่น
ชั้น 5 : 5 แผ่น

3 แบบขยายป้ายชื่อห้อง
SCALE 1 : 25



ARJ ARJ STUDIO COMPANY LIMITED
บริษัท อาร์เจ สตูดิโอ จำกัด
เลขที่ 7 หมู่ 7 ตำบลเมืองเก่า
เขตเมืองปทุมธานี
ปทุมธานี 12000 ประเทศไทย
โทรศัพท์ : 662 997-1900, 662-997-2727
โทรสาร : 662 997-1900
อีเมล : arjstudio@pro.com
เว็บไซต์ : www.arjstudio.com

GENERAL NOTE
1. THIS DRAWING IS THE PROPERTY OF "SRINAKHROTH-UNIVERSITY" OF ITS AFFILIATES. IT IS ISSUED SUBJECT TO RETURN UPON DEMAND AND IS NOT TO BE USED EXCEPT IN CONNECTION WITH THE PROJECT FOR WHICH IT IS INTENDED.
2. DO NOT SCALE THIS DRAWING.
3. USE FIGURED DIMENSION ONLY.
4. ALL DIMENSIONS ARE TO BE CHECKED ON SITE PRIOR

PROJECT NAME
ออกแบบปรับปรุงห้องฉายภาพยนตร์
สตูดิโอและห้องปฏิบัติการ
อาคารนวัตกรรมสื่อสร้างสรรค์
วิทยาลัยนวัตกรรมการสื่อสารสังคม
PROJECT NUMBER

ARCHITECT
เจนจัด ศรีอรุณ สจ.2155 ส.
สุวิศิรินทร์ หิมนเจริญ สจ.2483 ส.
สฤตอุทัยพันธ์ คธาเรือง สจ.3046 ส.
ธีรวิมล เล็กชอุทร สจ.13920 ร.
จารุวรรณ นันทา สจ.21130 ร.

SIGNATURE STRUCTURE ENGINEER
พิมพ์ นนทณี สจ.5229
ELECTRICAL ENGINEER
สุริยะ พาณิชเจริญ สทท.3265
จันทน์ เข็ญจรรณ กทท.47352
MECHANICAL ENGINEER
พลฤทธิ ศรีจันทร์ภา ภทท.31968

DRAWING TITLE
ผังพื้นชั้น 4, 5
แสดงตำแหน่งประตูหน้าต่าง

REVISION ISSUE		DESCRIPTION	DRAWING NO.
NO.	DATE		
			ID 90
			SCALE 1:100
			NO.

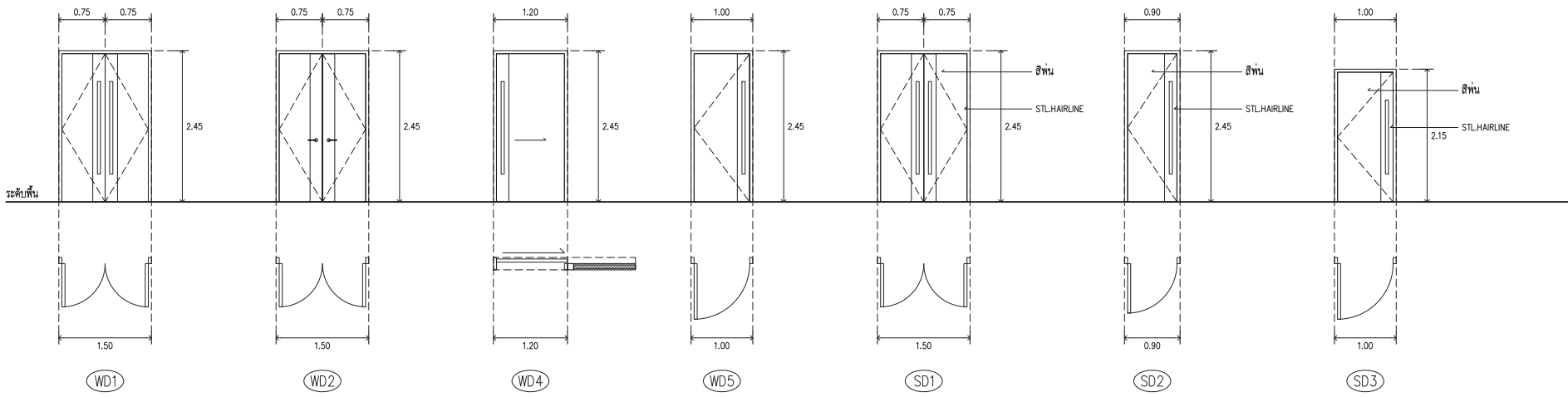

ประตูห้องทั่วไป ประตูห้องทั่วไป GUEST LOUNGE 212 ประตูห้องทั่วไป ประตูกระจกเสียง ประตูกระจกเสียง ประตูกระจกเสียง (จุดประตูกระจกเสียง) (จุดประตูกระจกเสียง) (จุดประตูกระจกเสียง)

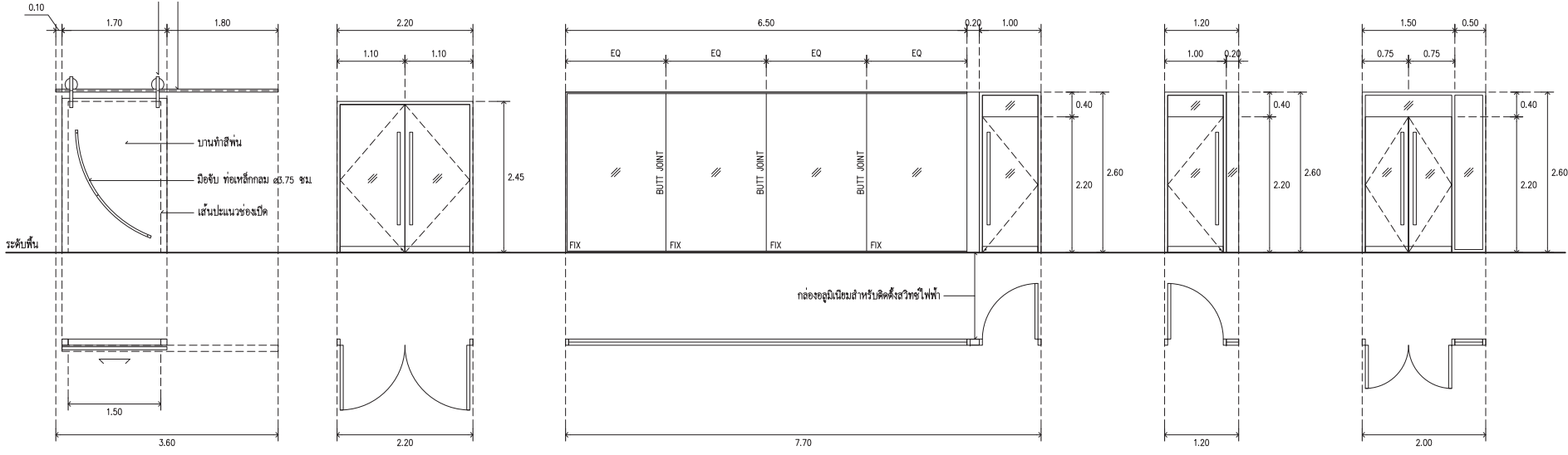

ประตูห้องสตูดิโอต่าง ๆ ห้องเก็บของ ประตูทางเข้า MAIN FOYER ห้องวิทยุชมเขียนแบบ 307 ห้องเขียนคอมพิวเตอร์ 306 ห้องโถง 302



ARJ
ARJ STUDIO COMPANY LIMITED
19/111 ถนนพหลโยธิน ซอย 4 ซ. 52/179 หมู่ 7 แขวงสามเสนนอก เขตห้วยขวาง กรุงเทพมหานคร 10000
โทรศัพท์ : 662 997-1900, 997-2727 โทรสาร : 662 997-1900 อีเมล : arjstudio@yaho.com เว็บไซต์ : www.arjstudio.com

GENERAL NOTE
1. THIS DRAWING IS THE PROPERTY OF "SRINAKHROTH-UNIVERSITY" OF ITS AFFILIATES. IT IS ISSUED SUBJECT TO RETURN UPON DEMAND AND IS NOT TO BE USED EXCEPT IN CONNECTION WITH THE PROJECT FOR WHICH IT IS INTENDED.
2. DO NOT SCALE THIS DRAWING.
3. USE FIGURED DIMENSION ONLY.
4. ALL DIMENSIONS ARE TO BE CHECKED ON SITE PRIOR

PROJECT NAME
ออกแบบปรับปรุงห้องฉายภาพยนตร์ สตูดิโอและห้องปฏิบัติการ อาคารนวัตกรรมสื่อสารสังคม วิทยาลัยนวัตกรรมสื่อสารสังคม

ARCHITECT
เจนจิต ศิริอรุณ สด.2155 ศ.
สุวิศิรินทร์ หิรันจเรชญ สด.2483 ศ.
สิญญลักษณ์ คารเวียง สด.3046 ศ.
ธีรภูมิ เล็กชอุทร สด.13920 ภ.
จารุวรรณ น้าทา สด.21130 ภ.

SIGNATURE
[Signatures of Architects]

STRUCTURE ENGINEER
ทิพภ นนทสิ สธ.5229
ELECTRICAL ENGINEER
สุริยะ พาณิชเจริญ สทท.3265
จันทน์ เกียรติธรรม ภาท.47352
MECHANICAL ENGINEER
พอลฤทธิ์ ศรีชินทรา ภาท.31968

DRAWING TITLE
แบบขยายประตู-หน้าต่าง

REVISION ISSUE		
NO.	DATE	DESCRIPTION

DRAWING NO.
ID 91
SCALE 1:100
NO.

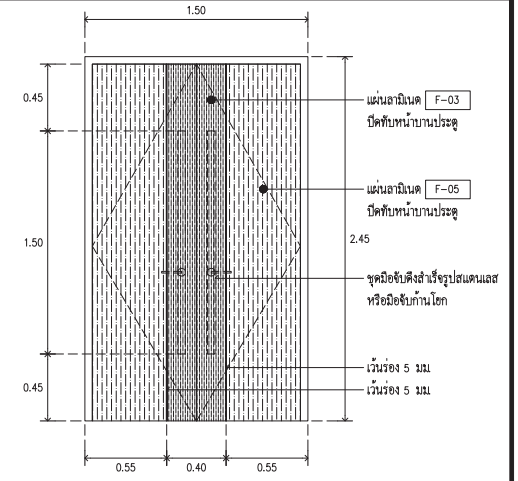
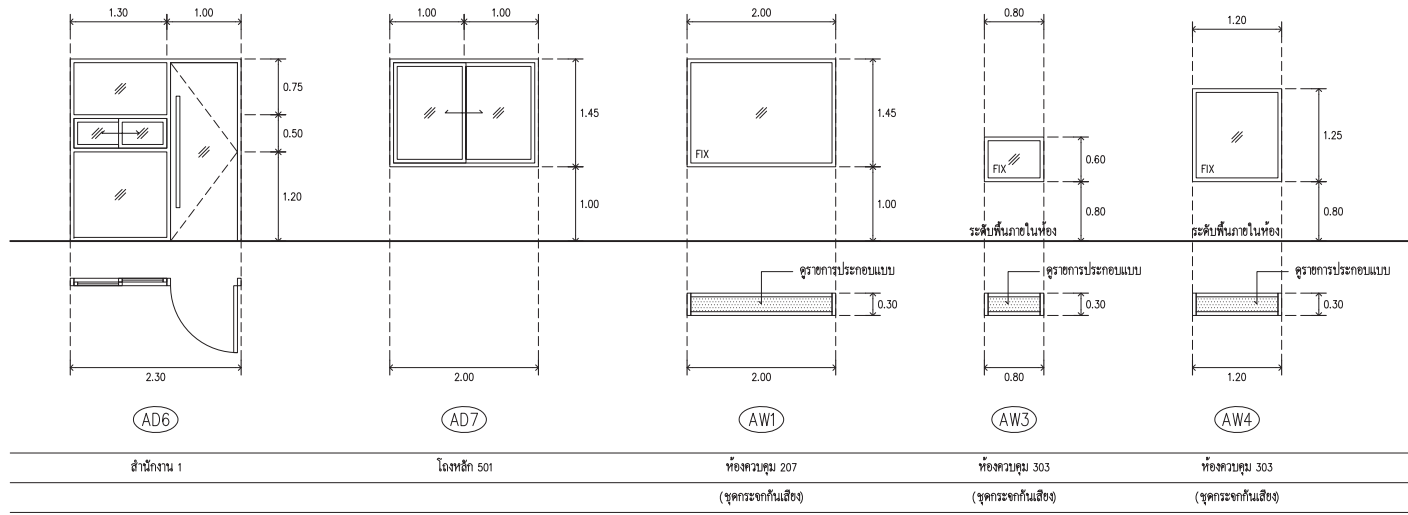

1 ID-92 **แบบขยายประตู WD1, WD2, SD1**
SCALE 1 : 25

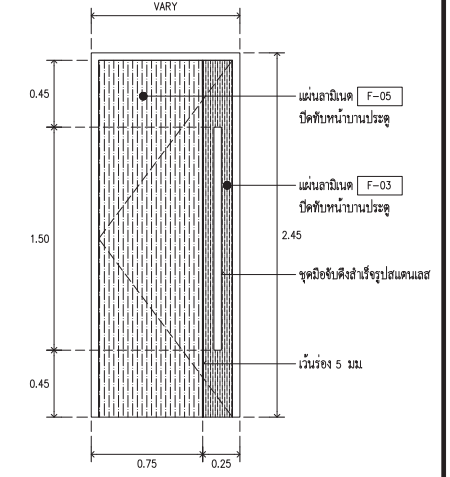

1 ID-92 **แบบขยายประตู WD5**
SCALE 1 : 25

รายการสัญลักษณ์ประกอบ	
รูปแบบการเปิด	สัญลักษณ์วัสดุ
1 บานเปิดเดียว	WD ไม่มีเยื่อแข็ง
2 บานเปิดคู่	PLW ไม่มียึดตาย
3 บานคิ้วตาย	GL-1 กระดาษอลูมิเนียม สีขาวใส
4 บานกระทุ้ง	GL-2 กระดาษทึบมатов สีขาวใส
5 บานเลื่อน	AL อลูมิเนียม

เบอร์	ลักษณะการเปิด	ตารางรายการประตูและหน้าต่าง												HARDWARE GROUP	หมายเหตุ						
		บาน						วงกบ													
		ขนาดวงกบ		ขนาดบาน		ลูกทึบ		กรอบบาน				ฉนวน	บาน			ข้าง	ล่าง	ฉนวน			
WD1	2	1.50	2.45	0.70	2.40	WD	35 มม	WD	WD	WD	WD	WD	WD	อลูมิเนียม	WD	2"x4"	2"x4"	-	อลูมิเนียม	ดูรายการประกอบ	
WD2	2	1.50	2.45	0.70	2.40	WD	35 มม	WD	WD	WD	WD	WD	WD	อลูมิเนียม	WD	2"x4"	2"x4"	-	อลูมิเนียม	ดูรายการประกอบ	
WD4	5	1.20	2.45	1.15	2.40	WD	35 มม	WD	WD	WD	WD	WD	WD	อลูมิเนียม	WD	2"x4"	2"x4"	-	อลูมิเนียม	ดูรายการประกอบ	
WD5	1	1.00	2.45	0.90	2.40	WD	35 มม	WD	WD	WD	WD	WD	WD	อลูมิเนียม	WD	2"x4"	2"x4"	-	อลูมิเนียม	ดูรายการประกอบ	
SD1	2	1.50	2.45	0.70	2.40	SD	50 มม	SD	SD	SD	SD	SD	SD	อลูมิเนียม	SD	2"x4"	2"x4"	-	ทำสีพ่น	ดูรายการประกอบ	ประตูระบบอะลูมิเนียม ดูข้อกำหนดงานอะลูมิเนียมประกอบ
SD2	1	0.90	2.45	0.80	2.40	SD	50 มม	SD	SD	SD	SD	SD	SD	อลูมิเนียม	SD	2"x4"	2"x4"	-	ทำสีพ่น	ดูรายการประกอบ	ประตูระบบอะลูมิเนียม ดูข้อกำหนดงานอะลูมิเนียมประกอบ
SD3	1	1.00	2.45	0.90	2.40	SD	50 มม	SD	SD	SD	SD	SD	SD	อลูมิเนียม	SD	2"x4"	2"x4"	-	ทำสีพ่น	ดูรายการประกอบ	ประตูระบบอะลูมิเนียม ดูข้อกำหนดงานอะลูมิเนียมประกอบ
SD4	5	1.50	2.45	1.60	2.40	SD	50 มม	SD	SD	SD	SD	SD	SD	อลูมิเนียม	SD	2"x4"	2"x4"	-	ทำสีพ่น	ดูรายการประกอบ	ประตูระบบอะลูมิเนียม ดูข้อกำหนดงานอะลูมิเนียมประกอบ
AD1	2	1.50	2.45	0.70	2.40	GL2	12 มม	AL	AL	AL	AL	AL	AL	สีดำนทึบ	AL	2"x4"	2"x4"	-	สีดำนทึบ	ดูรายการประกอบ	
AD2	1+3	7.70	2.80	ดูแบบขยาย	ดูแบบขยาย	GL2	12 มม	AL	AL	AL	AL	AL	AL	สีดำนทึบ	AL	2"x4"	2"x4"	-	สีดำนทึบ	ดูรายการประกอบ	
AD3	2+3	ดูแบบขยาย	ดูแบบขยาย	ดูแบบขยาย	ดูแบบขยาย	GL2	12 มม	AL	AL	AL	AL	AL	AL	สีดำนทึบ	AL	2"x4"	2"x4"	-	สีดำนทึบ	ดูรายการประกอบ	
AD4	2+3	ดูแบบขยาย	ดูแบบขยาย	ดูแบบขยาย	ดูแบบขยาย	GL2	12 มม	AL	AL	AL	AL	AL	AL	สีดำนทึบ	AL	2"x4"	2"x4"	-	สีดำนทึบ	ดูรายการประกอบ	
AD6	2+3+5	ดูแบบขยาย	ดูแบบขยาย	ดูแบบขยาย	ดูแบบขยาย	GL2	10 มม	AL	AL	AL	AL	AL	AL	สีดำนทึบ	AL	2"x4"	2"x4"	-	สีดำนทึบ	ดูรายการประกอบ	
AD7	5	ดูแบบขยาย	ดูแบบขยาย	ดูแบบขยาย	ดูแบบขยาย	GL2	6.38 มม	AL	AL	AL	AL	AL	AL	สีดำนทึบ	AL	2"x4"	2"x4"	-	สีดำนทึบ	ดูรายการประกอบ	
AW1	3	2.00	1.45	-	-	GL2	6.38 มม	AL	AL	AL	AL	AL	AL	สีดำนทึบ	AL	2"x4"	2"x4"	-	สีดำนทึบ	ดูรายการประกอบ	ช่องแสงระบบอะลูมิเนียม ดูข้อกำหนดงานอะลูมิเนียมประกอบ
AW3	3	0.80	0.60	-	-	GL2	6.38 มม	AL	AL	AL	AL	AL	AL	สีดำนทึบ	AL	2"x4"	2"x4"	-	สีดำนทึบ	ดูรายการประกอบ	ช่องแสงระบบอะลูมิเนียม ดูข้อกำหนดงานอะลูมิเนียมประกอบ
AW4	3	1.20	1.25	-	-	GL2	6.38 มม	AL	AL	AL	AL	AL	AL	สีดำนทึบ	AL	2"x4"	2"x4"	-	สีดำนทึบ	ดูรายการประกอบ	ช่องแสงระบบอะลูมิเนียม ดูข้อกำหนดงานอะลูมิเนียมประกอบ

ARJ ARJ STUDIO COMPANY LIMITED
19/11 อาคาร เอสทีไอ 4 ชั้น
55/179 หมู่ 7 หมู่บ้านเอื้อเฟื้อ
ซอยวิเศษ แขวงเมืองวิเศษไชยชาญ
ตำบลบ้านไร่ อำเภอบางบาล
จังหวัดพระนครศรีอยุธยา 12000 ประเทศไทย
โทรศัพท์ : 062 997-1900, 997-2727
โทรสาร : 062 997-1900
อีเมล : arjstudio@yaho.com
เว็บไซต์ : www.arjstudio.com

GENERAL NOTE
1. THIS DRAWING IS THE PROPERTY OF "SRIRAKHORN-UNIVERSITY" OR ITS AFFILIATES. IT IS ISSUED SUBJECT TO RETURN UPON DEMAND AND IS NOT TO BE USED EXCEPT IN CONNECTION WITH THE PROJECT FOR WHICH IT IS INTENDED.
2. DO NOT SCALE THIS DRAWING.
3. USE FIGURED DIMENSION ONLY.
4. ALL DIMENSIONS ARE TO BE CHECKED ON SITE PRIOR

PROJECT NAME
ออกแบบปรับปรุงห้องฉายภาพยนตร์
สตูดิโอและห้องปฏิบัติการ
อาคารนวัตกรรมสื่อสารสังคม
วิทยาลัยนวัตกรรมสื่อสารสังคม

ARCHITECT
เจนจิตร ศรีอรุณ สด.2155 ส.
สุวิศินทร์ หิมนเจริญ สด.2483 ส.
สัญญาลักษณ์ คารเวียง สด.3046 ส.
ธีรวิภา เล็กชอุทร สด.13920 ก.
จารุวรรณ น้าพา สด.21130 ก.

SIGNATURE
[Signatures]

STRUCTURE ENGINEER
พิมล นมชาติ สด.5229
สุริยะ พาณิชเจริญ สพัก.3265
จันทร์ เชื้อธรรม กพัก.47352
พัชฤทธิ์ ศรีชินหา กท.31968

SIGNATURE
[Signatures]

DRAWING TITLE
แบบขยายประตู- หน้าต่าง
ตารางรายการประตูหน้าต่าง

REVISION ISSUE		DESCRIPTION	DRAWING NO.
NO.	DATE		
			ID 92
			SCALE 1:100
			NO.

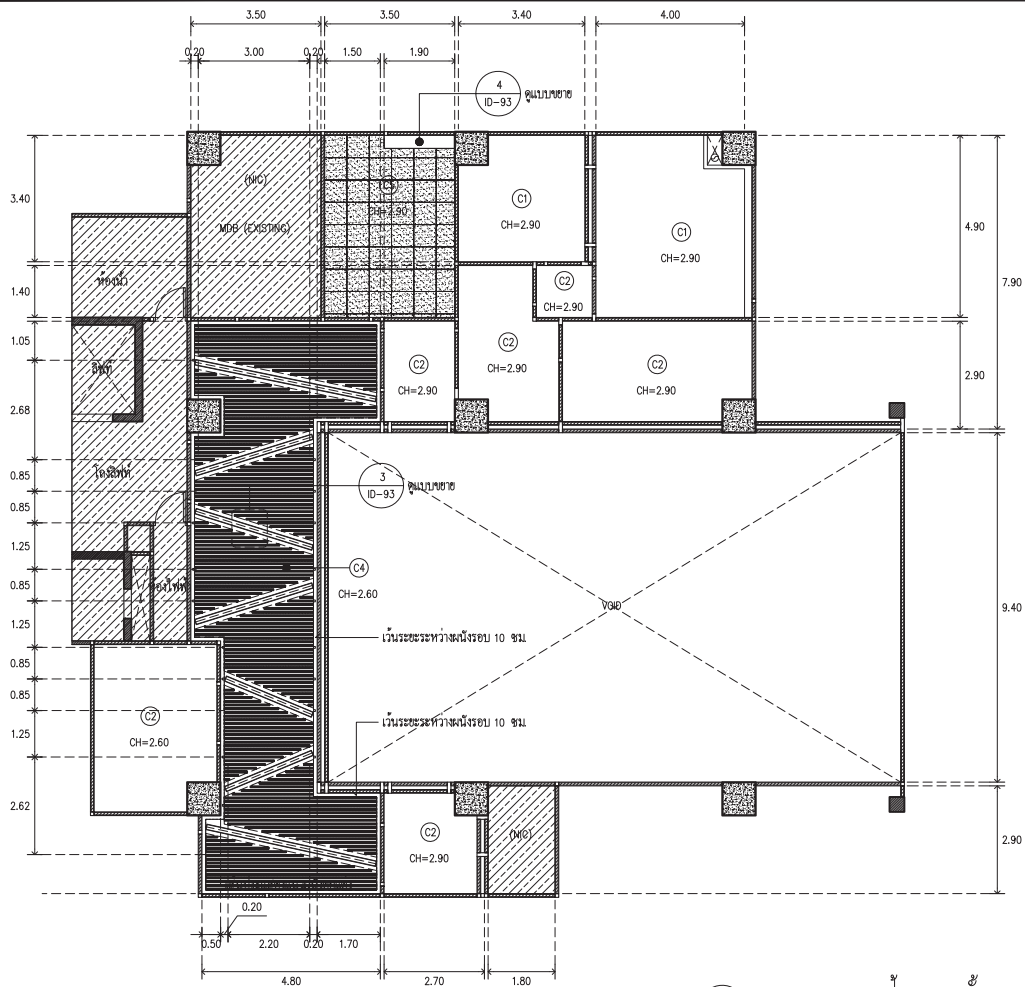

1 ID-93 แบบขยายฝ้าเพดานชั้น 2
SCALE 1 : 100

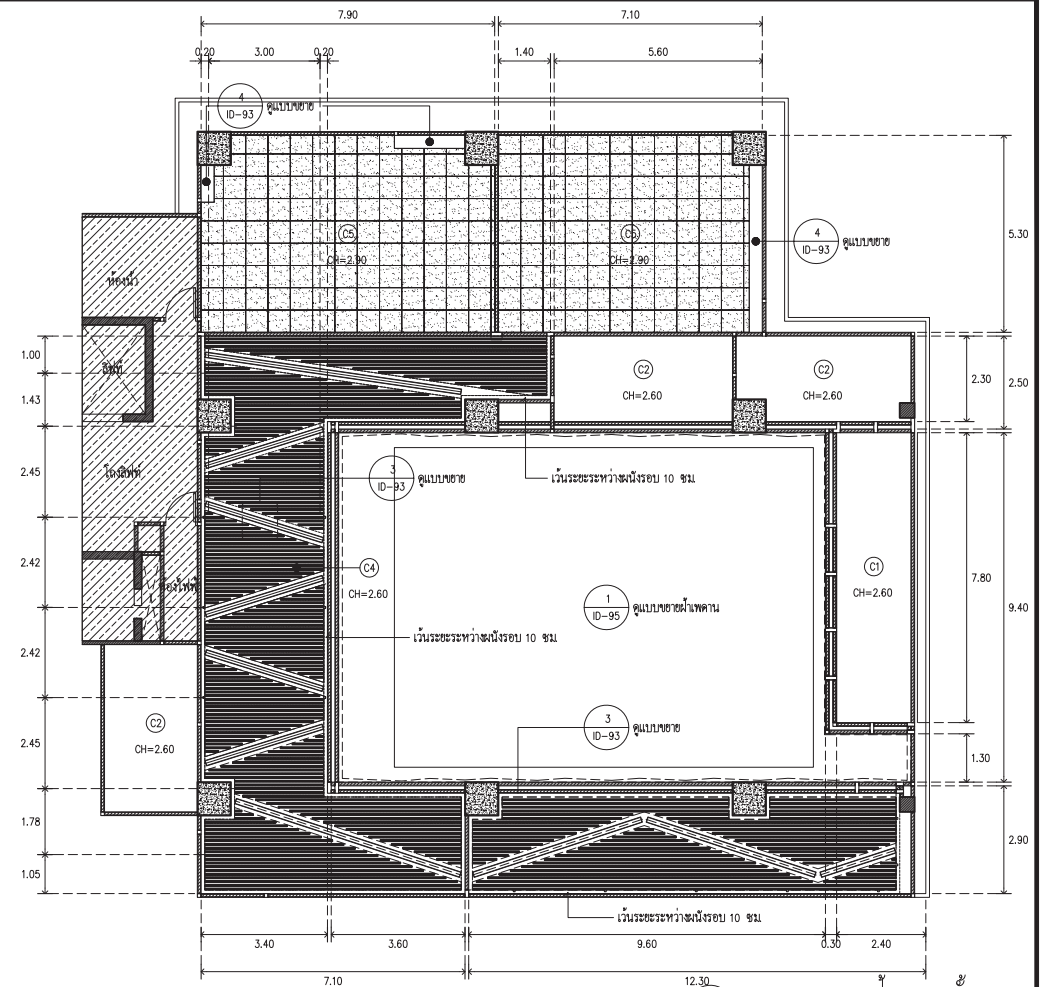

2 ID-93 แบบขยายฝ้าเพดานชั้น 3
SCALE 1 : 100

รายการสัญลักษณ์ฝ้าประกอบแบบ		รายการสัญลักษณ์ฝ้าประกอบแบบ	
สัญลักษณ์	รายการ	สัญลักษณ์	รายการ
C1	แผ่นฝ้าอะลูมิเนียม ขนาด 10 มม. ขนาดรูปสี่เหลี่ยม 9x9 มม. หนา 0.19.5 มม. ขนาด 120x240 ซม.	C4	ฝ้าระแนงอลูมิเนียม ขนาด 25x100 มม. หนา 0.5 มม. สีส้มดำ โครงสร้างเหล็กชุบสังกะสี (หนา 0.5 มม.) ตามมาตรฐานผู้ผลิต, ท้องพื้น คลส ทาสีดำ
C2	ฉาบเรียบปิดรอย ปิดรอยต่อโครงร่างเหล็กชุบสังกะสี (สี-ไลน์) ตามมาตรฐานผู้ผลิต พร้อมฉนวนกันความร้อนที่รอยต่อหรือรอยคัน	C5	ฝ้าอะลูมิเนียมเจาะรู ระบบสปรนจ์ล็อก ขนาด 600x600x15 มม. หนา 0.7 มม.
C3	แผ่นฝ้าซีเมนต์บอร์ด ชนิดขอบลาด หนา 9 มม. ฉาบเรียบ ปิดรอยต่อ ทาสี	C6	ซีดด้วยโครงเหล็กชุบสังกะสี ทึบปร หนา 0.7 มม. ตามมาตรฐานผู้ผลิต
	ปิดด้วยโครงร่างเหล็กชุบสังกะสี (สี-ไลน์)		ฝ้าคิ้วโครงอลูมิเนียม ขนาดความกว้างของร่อง 10x10 ซม. สีส้มดำ โครงสร้าง
	ท้องพื้น คลส ทาสีดำ		ตามมาตรฐานผู้ผลิต

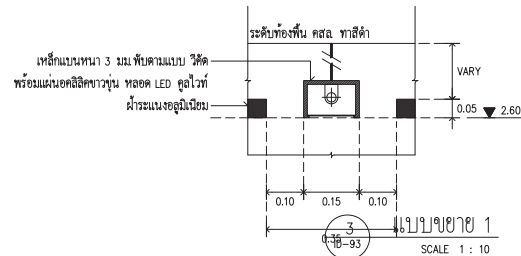

3 ID-93 แบบขยาย 1
SCALE 1 : 10

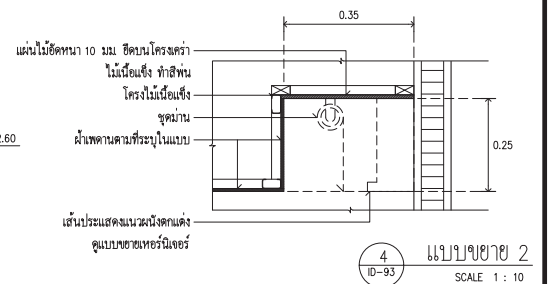

4 ID-93 แบบขยาย 2
SCALE 1 : 10



ARJ ARJ STUDIO COMPANY LIMITED
191/11 เจริญนคร ซอย 10 ซ. 4 ซ. 6
55/179 หมู่ 7 หมู่บ้านเอื้อเฟื้อ
สงขลา อ.เมืองสงขลา จ.สงขลา
เลขที่ที่ดิน 10000 ปริมณฑล
โทรศัพท์ : 062 997-1900, 997-2727
โทรสาร : 062 997-1900
อีเมล : arjstudio@yaho.com
เว็บไซต์ : www.arjstudio.com

GENERAL NOTE
1. THIS DRAWING IS THE PROPERTY OF "SRIRAKHINWROT-UNIVERSITY" OF ITS AFFILIATES. IT IS ISSUED SUBJECT TO RETURN UPON DEMAND AND IS NOT TO BE USED EXCEPT IN CONNECTION WITH THE PROJECT FOR WHICH IT IS INTENDED.
2. DO NOT SCALE THIS DRAWING.
3. USE FIGURED DIMENSION ONLY.
4. ALL DIMENSIONS ARE TO BE CHECKED ON SITE PRIOR

PROJECT NAME
ออกแบบปรับปรุงห้องฉายภาพยนตร์
สตูดิโอและห้องปฏิบัติการ
อาคารนวัตกรรมสื่อสร้างสรรค์
วิทยาลัยนวัตกรรมสื่อสารสังคม
PROJECT NUMBER

ARCHITECT
เจนจิต ศิริวราชม สด.2155 ส.
สุวิภาคนิพนธ์ หงษ์มณีโชติ สด.2483 ส.
สัญลักษณ์ คารมเรือง สด.3046 ส.
ธีรวิภา เล็กชอุทร สด.13920 ก.
จารุวรรณ น้าพา สด.21130 ก.

SIGNATURE
[Signatures]

STRUCTURE ENGINEER
พิมพ์ นนทสิริ สด.5229
ELECTRICAL ENGINEER
สุวิภา พานิชเจริญ สด.3265
ช่างเทคนิค เชื้อธรรม กท.47352
MECHANICAL ENGINEER
พัชกร ศรีชินหา กท.31968

SIGNATURE
[Signatures]

DRAWING TITLE
แบบขยายฝ้าเพดานชั้น 2
แบบขยายฝ้าเพดานชั้น 3

REVISION ISSUE			DRAWING NO.
NO.	DATE	DESCRIPTION	
			ID 93
			SCALE 1:100
			NO.