

1 ผังเฟอร์นิเจอร์ชั้น 4
SCALE 1 : 100

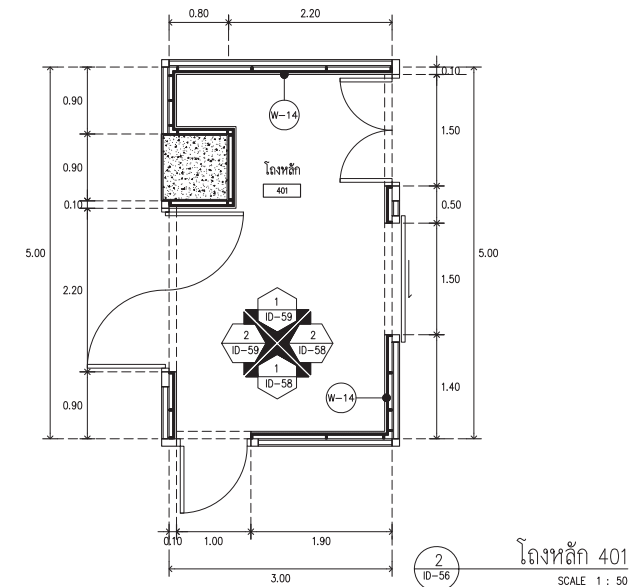

2 โถงหลัก 401
SCALE 1 : 50



ARJ

ARJ STUDIO COMPANY LIMITED
191/179 แขวงท่าคันโท ตำบลท่าคันโท อำเภอท่าคันโท จังหวัดสกลนคร 47100
โทรศัพท์ : 042 997-1900, 997-2727
โทรสาร : 042 997-1900
อีเมล : arjstudio@arjstudio.com
เว็บไซต์ : www.arjstudio.com

GENERAL NOTE
1. THIS DRAWING IS THE PROPERTY OF "SRMANKHROIT-UNIVERSITY" OF ITS AFFILIATES. IT IS ISSUED SUBJECT TO RETURN UPON DEMAND AND IS NOT TO BE USED EXCEPT IN CONNECTION WITH THE PROJECT FOR WHICH IT IS INTENDED.
2. DO NOT SCALE THIS DRAWING.
3. USE FIGURED DIMENSION ONLY.
4. ALL DIMENSIONS ARE TO BE CHECKED ON SITE PRIOR

PROJECT NAME
ออกแบบปรับปรุงห้องฉายภาพยนตร์ สตูดิโอและห้องปฏิบัติการ อาคารนวัตกรรมการสื่อสารสังคม วิทยาลัยนวัตกรรมการสื่อสารสังคม

ARCHITECT
เจนจิต ศรีอรุณ สด.2155 ศ.
สุศักดิ์มนตรี หริณเจริญ สด.2483 ศ.
สัญญาลักษณ์ คารเวียง สด.3046 ศ.
ธีรภูมิ เล็กชอุทร สด.13920 ภ.
จารุวรรณ น้าทา สด.21130 ภ.

SIGNATURE
[Signature]
[Signature]
[Signature]
[Signature]

STRUCTURE ENGINEER
ทิฆม นนทสี สด.5229
ELECTRICAL ENGINEER
สุริยะ พาณิชเจริญ สพัก.3265
ช่างങ്ค์ เชื้อธรรม ภพัก.47352
MECHANICAL ENGINEER
พลฤทธิ์ ศรีขันทรา ภก.31968

SIGNATURE
[Signature]
[Signature]
[Signature]

DRAWING TITLE
ผังเฟอร์นิเจอร์ชั้น 4
โถงหลัก 401

REVISION ISSUE		
NO.	DATE	DESCRIPTION

DRAWING NO.
ID 57
SCALE 1:100
NO.

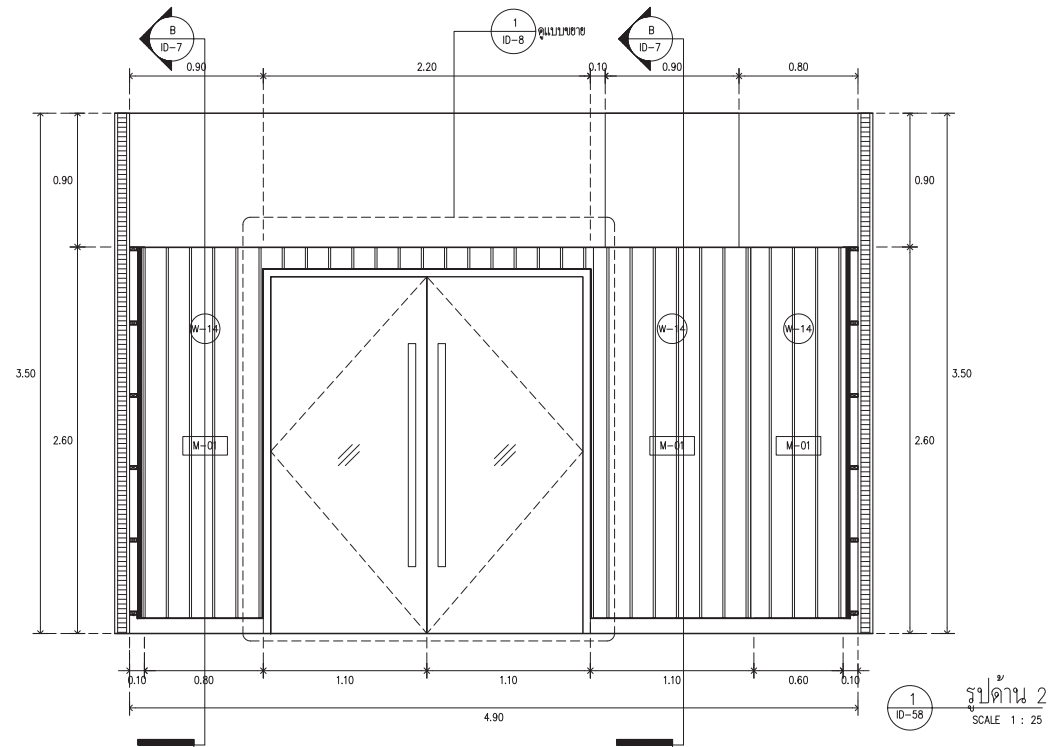
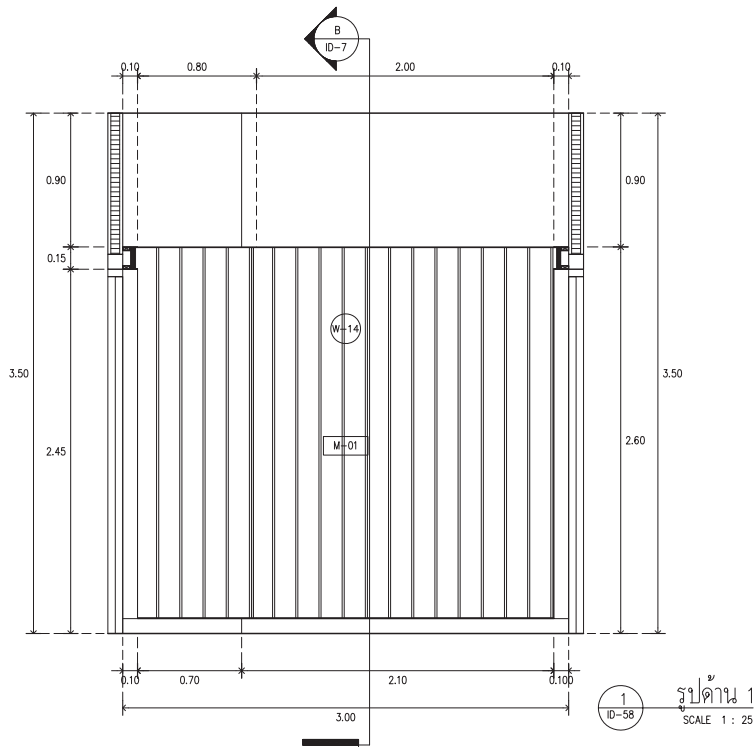

ARJ

ARJ STUDIO COMPANY LIMITED
19/วิภาวดีรังสิต ซอย 31
52/173 หมู่ 7 แขวงวิภาวดีรังสิต
เขตจตุจักร กรุงเทพมหานคร 12000
โทรศัพท์ : 062 997-1900, 997-2727
โทรสาร : 062 997-1900
อีเมล : arjstudio@yaho.com
เว็บไซต์ : www.arjstudio.com

GENERAL NOTE

1. THIS DRAWING IS THE PROPERTY OF "SRINAKHROTH-UNIVERSITY" OF ITS AFFILIATES. IT IS ISSUED SUBJECT TO RETURN UPON DEMAND AND IS NOT TO BE USED EXCEPT IN CONNECTION WITH THE PROJECT FOR WHICH IT IS INTENDED.
2. DO NOT SCALE THIS DRAWING.
3. USE FIGURED DIMENSION ONLY.
4. ALL DIMENSIONS ARE TO BE CHECKED ON SITE PRIOR

PROJECT NAME

ออกแบบปรับปรุงห้องฉายภาพยนตร์
สตูดิโอและห้องปฏิบัติการ
อาคารนวัตกรรมสื่อสารสังคม
วิทยาสถาปัตยกรรมสื่อสารสังคม

ARCHITECT

เจนจิต ศรีอรุณ สด.2155 ศ.
สุภัทตินทร์ หินแจญ สด.2483 ศ.
สิญญลักษณ์ คารเวียง สด.3046 ศ.
ธีรวิมล เล็กชอุทร สด.13920 ภ.
จารุวรรณ น้าทา สด.21130 ภ.

SIGNATURE

[Signature]
[Signature]
[Signature]
[Signature]

STRUCTURE ENGINEER

ทิฆน นนทสี สธ.5229
ELECTRICAL ENGINEER
สุริยะ พาณิชเจริญ สพัก.3265
จันทน์ เข็ญธรรม ภทท.47352
MECHANICAL ENGINEER
พลฤทธิ์ ศรีจันทร์ภา ภท.31968

SIGNATURE

[Signature]
[Signature]
[Signature]
[Signature]

DRAWING TITLE

โถงหลัก 401
รูปด้าน 1,2

REVISION ISSUE

NO.	DATE	DESCRIPTION

DRAWING NO.

ID
58
SCALE 1:100
NO.

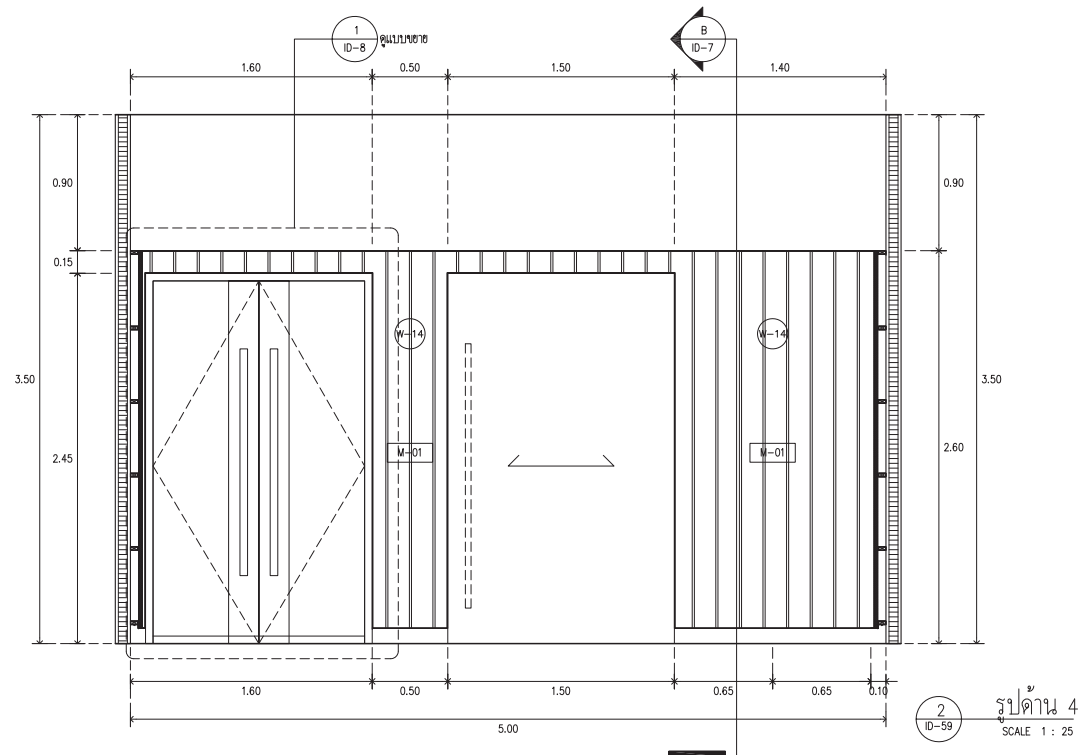
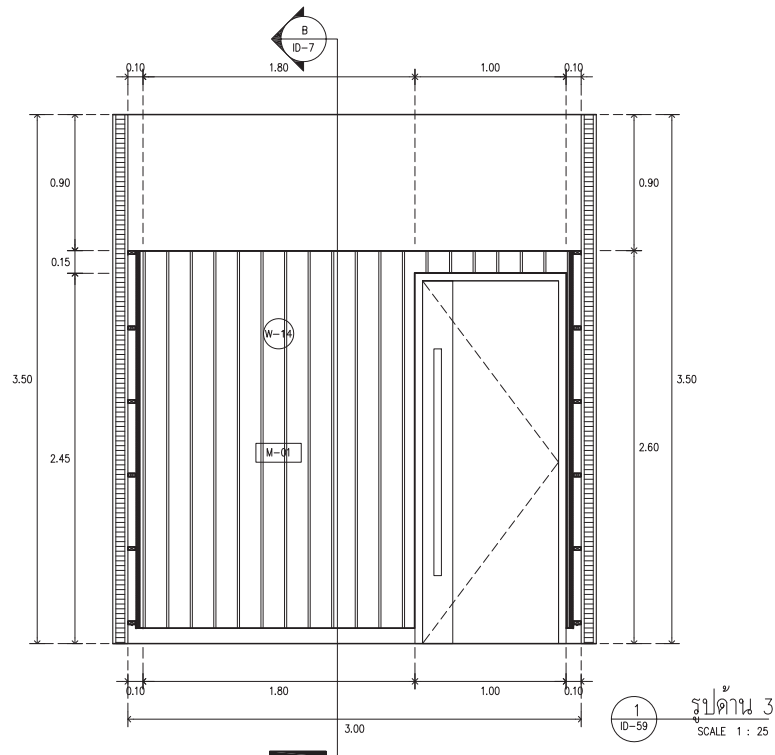

ARJ ARJ STUDIO COMPANY LIMITED
 บริษัท อาร์เจ สตูดิโอ จำกัด
 52/779 หมู่ 7 ซอยบ้านเมืองนอก
 เขตหลักสี่ กรุงเทพมหานคร 12000 ประเทศไทย
 โทรศัพท์ : 662 997-1900, 997-2727
 โทรสาร : 662 997-1900
 อีเมล : arjstudio@pro.com
 เว็บไซต์ : www.arjstudio.com

GENERAL NOTE
 1. THIS DRAWING IS THE PROPERTY OF "SRINAKHARINWIROT-UNIVERSITY" OF ITS AFFILIATES. IT IS ISSUED SUBJECT TO RETURN UPON DEMAND AND IS NOT TO BE USED EXCEPT IN CONNECTION WITH THE PROJECT FOR WHICH IT IS INTENDED.
 2. DO NOT SCALE THIS DRAWING.
 3. USE FIGURED DIMENSION ONLY.
 4. ALL DIMENSIONS ARE TO BE CHECKED ON SITE PRIOR

PROJECT NAME
 ออกแบบปรับปรุงห้องฉายภาพยนตร์
 สตูดิโอและห้องปฏิบัติการ
 อาคารนวัตกรรมการสื่อสารสังคมน
 วิทยาลัยนวัตกรรมการสื่อสารสังคมน
PROJECT NUMBER

ARCHITECT
 เบบจิต ศิริธรรม สผ.2155 ส.
 สุภกิตติเนตร์ หิริมเจริญ สผ.2483 ส.
 สัญญาลักษณ์ ตราเจริญ สผ.3046 ส.
 ชีววุฒิ เสีกงอุทธร สผ.13920 ส.
 จารุวรรณ น้าทา สผ.21130 ส.

SIGNATURE
 STRUCTURE ENGINEER
 ทิม นนทธี สผ.5229
 ELECTRICAL ENGINEER
 สุริยะ ทานิชเจริญ สผ.3265
 จันทน์ เชื้อธรรม รพท.47352
 MECHANICAL ENGINEER
 พงฤทธิ์ ศรีจันทร์ภา สผ.31968

DRAWING TITLE
 โครงหลัก 401
 รูปด้าน 3,4

REVISION ISSUE		
NO.	DATE	DESCRIPTION

DRAWING NO.
 ID
 59
 SCALE 1:100
 NO.

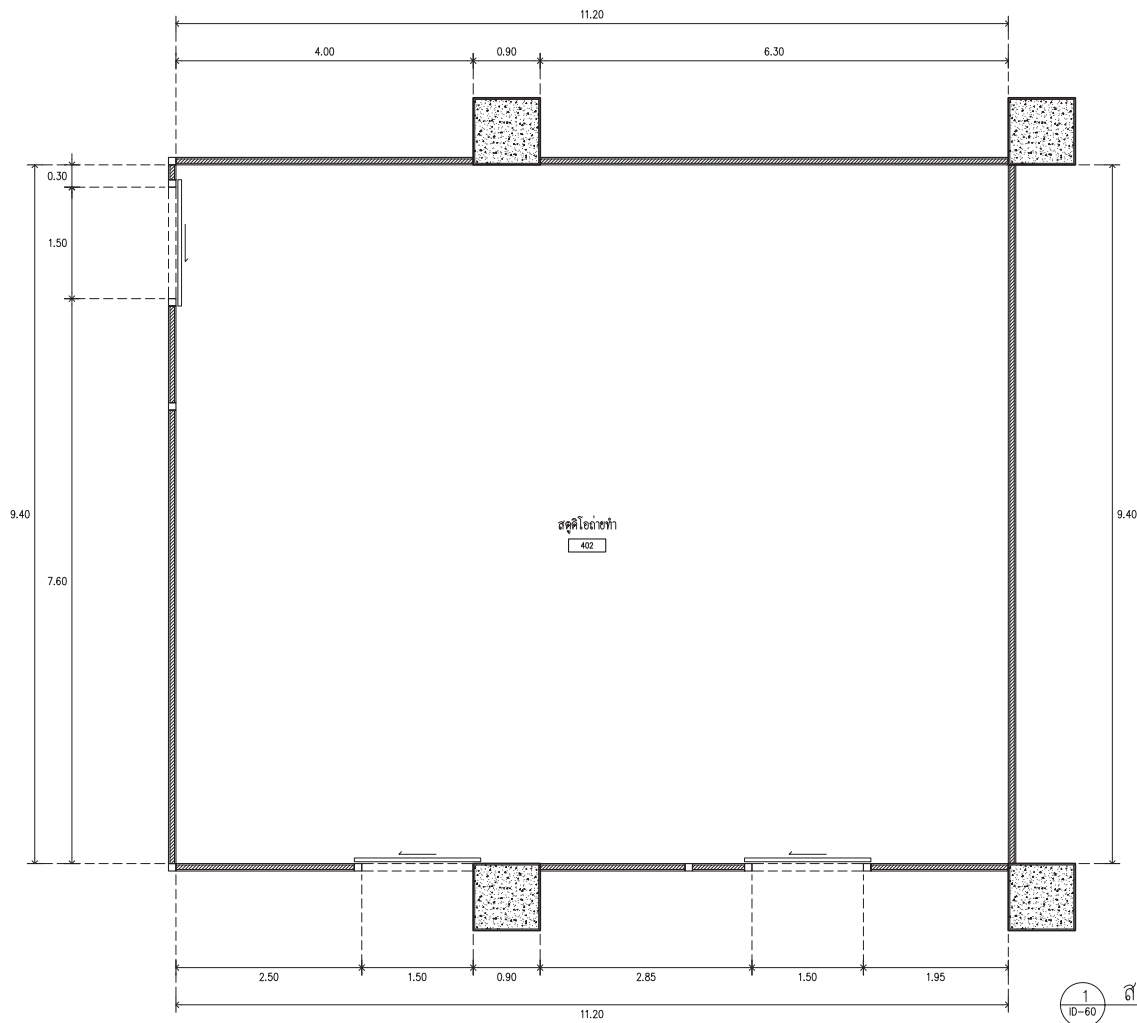

1
ID-60
สตูดิโอถ่ายทำ 402
SCALE 1 : 50



ARJ

ARJ STUDIO COMPANY LIMITED
 บริษัท สตูดิโอ อาร์เจ จำกัด
 52/179 หมู่ 7 หมู่บ้านเอื้ออาทร
 เขตหลักสี่ กรุงเทพมหานคร 12000
 โทรศัพท์ : 062 997-1900, 997-2727
 โทรสาร : 062 997-1900
 อีเมล : arjstudio@yahoo.com
 เว็บไซต์ : www.arjstudio.com

GENERAL NOTE
 1. THIS DRAWING IS THE PROPERTY OF "SRMAYAKHROIT-UNIVERSITY" OF ITS AFFILIATES. IT IS ISSUED SUBJECT TO RETURN UPON DEMAND AND IS NOT TO BE USED EXCEPT IN CONNECTION WITH THE PROJECT FOR WHICH IT IS INTENDED.
 2. DO NOT SCALE THIS DRAWING.
 3. USE FIGURED DIMENSION ONLY.
 4. ALL DIMENSIONS ARE TO BE CHECKED ON SITE PRIOR

PROJECT NAME
 ออกแบบปรับปรุงห้องฉายภาพยนตร์
 สตูดิโอและห้องปฏิบัติการ
 อาคารนวัตกรรมสื่อสารสังคม
 วิทยาลัยนวัตกรรมสื่อสารสังคม
PROJECT NUMBER

ARCHITECT
 เชนจิต ศรีอรุณ สด.2155 ศ.
 สุศักดิ์มนตรี หวังเจริญ สด.2483 ศ.
 สัญญลักษณ์ คารเวียง สด.3046 ศ.
 ชีรวุฒิ เล็กชอุทร สด.13920 ภ.
 จารุวรรณ น้าทา สด.21130 ภ.

SIGNATURE
[Handwritten signatures]

STRUCTURE ENGINEER
 ทิมภ นนทสี สด.5229
ELECTRICAL ENGINEER
 สุริยะ พาณิชเจริญ สทก.3265
 จันทน์ เชื้องธรรม ภทก.47352
MECHANICAL ENGINEER
 พงศฤทธิ์ ศรีจันทร์ภา ภก.31968

SIGNATURE
[Handwritten signatures]

DRAWING TITLE
 สตูดิโอถ่ายทำ 402

REVISION ISSUE		
NO.	DATE	DESCRIPTION

DRAWING NO.
 ID
 60
SCALE 1:100
NO.

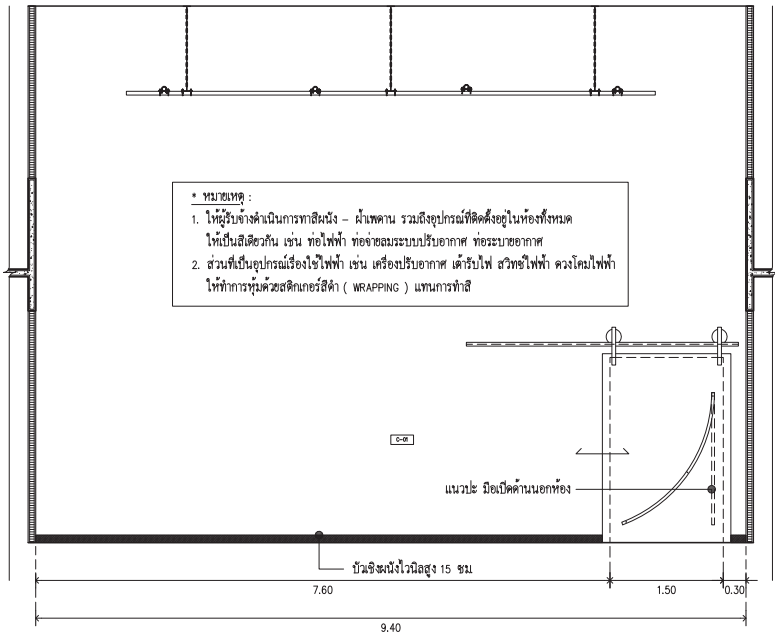

1 รูปด้าน 1
ID-61 SCALE 1 : 50

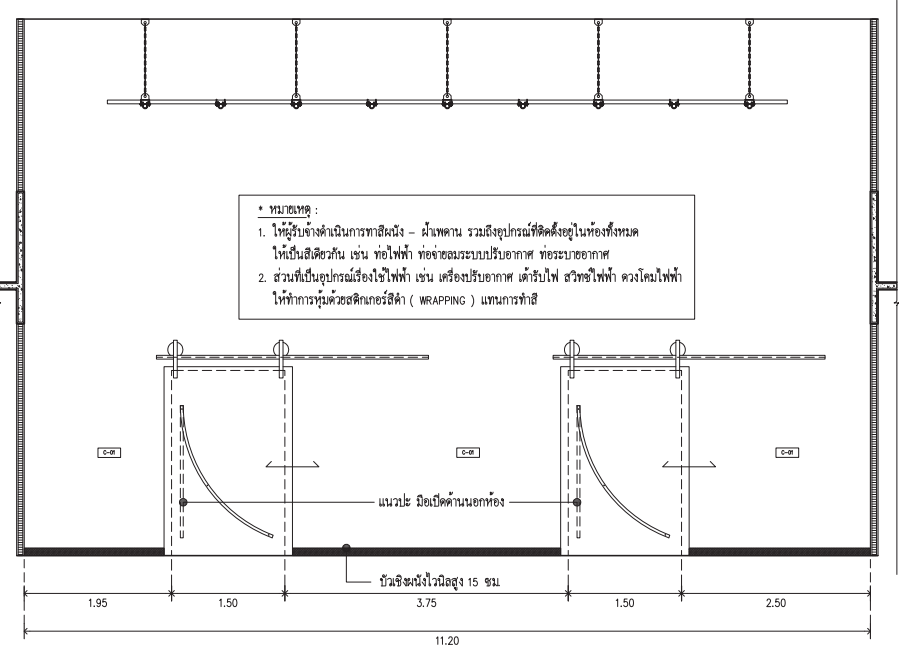

2 รูปด้าน 2
ID-61 SCALE 1 : 50



ARJ ARJ STUDIO COMPANY LIMITED
บริษัท เออาร์เจ สตูดิโอ จำกัด
52/779 หมู่ 7 ซอยบ้านเมืองนอก
คลองเตย เขตวัฒนา กรุงเทพมหานคร 10110
โทรศัพท์ : 662 997-1900, 662 997-2727
โทรสาร : 662 997-1900
อีเมล : arjstudio@phoo.com
เว็บไซต์ : www.arjstudio.com

GENERAL NOTE
1. THIS DRAWING IS THE PROPERTY OF " SRINAKHROTH-UNIVERSITY " OF ITS AFFILIATES. IT IS ISSUED SUBJECT TO RETURN UPON DEMAND AND IS NOT TO BE USED EXCEPT IN CONNECTION WITH THE PROJECT FOR WHICH IT IS INTENDED.
2. DO NOT SCALE THIS DRAWING.
3. USE FIGURED DIMENSION ONLY.
4. ALL DIMENSIONS ARE TO BE CHECKED ON SITE PRIOR

PROJECT NAME
ออกแบบปรับปรุงห้องฉายภาพยนตร์
สตูดิโอและห้องปฏิบัติการ
อาคารนวัตกรรมการสื่อสารสังคม
วิทยาสานวัตกรรมการสื่อสารสังคม
PROJECT NUMBER

ARCHITECT
เจนจิต ศิริธรรม สผ.2155 ส.
สุภัทตินทร์ หิริมเจริญ สผ.2483 ส.
สัจจุญต์เกษม ติราชเรือง สผ.3046 ส.
ธีรวิไล เลิศกฤษทุย สผ.13920 ก.
จตุรธรรม นันทา สผ.21130 ก.

SIGNATURE
STRUCTURE ENGINEER
SIGNATURE
ELECTRICAL ENGINEER
SIGNATURE
MECHANICAL ENGINEER

พินอ นนทสิ สผ.5229
สุริยะ ทานิชเจริญ สผ.3265
จันทน์ เชื้องธรรม รพท.47352
พณฤทธิ์ ศรีจันทร์วา ผก.31968

DRAWING TITLE
สตูดิโอถ่ายทำ 402
รูปด้าน 1,2

REVISION ISSUE		
NO.	DATE	DESCRIPTION

DRAWING NO.
ID 61
SCALE 1:100
NO.

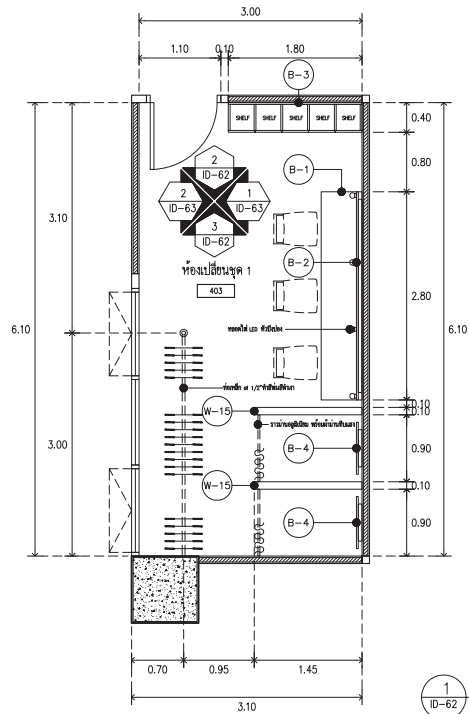

1 ห้องเปลี่ยนชุด 403
SCALE 1 : 50

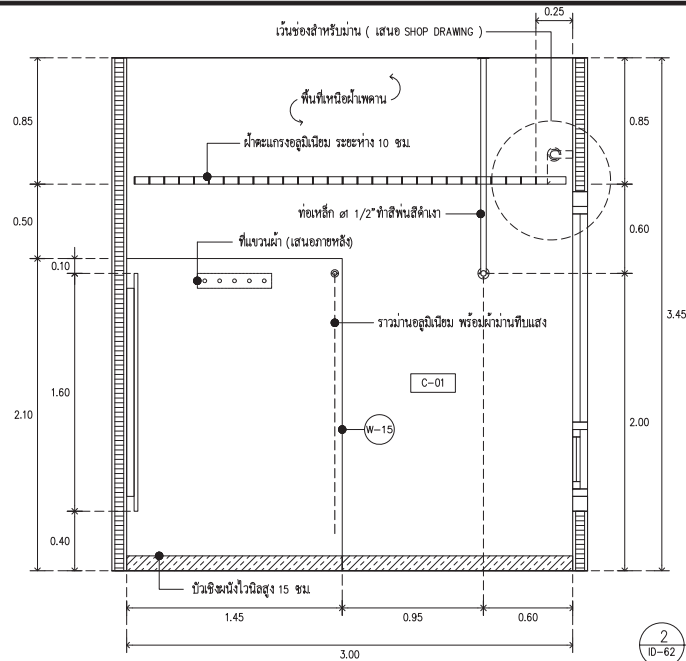

2 รูปด้าน 1
SCALE 1 : 25

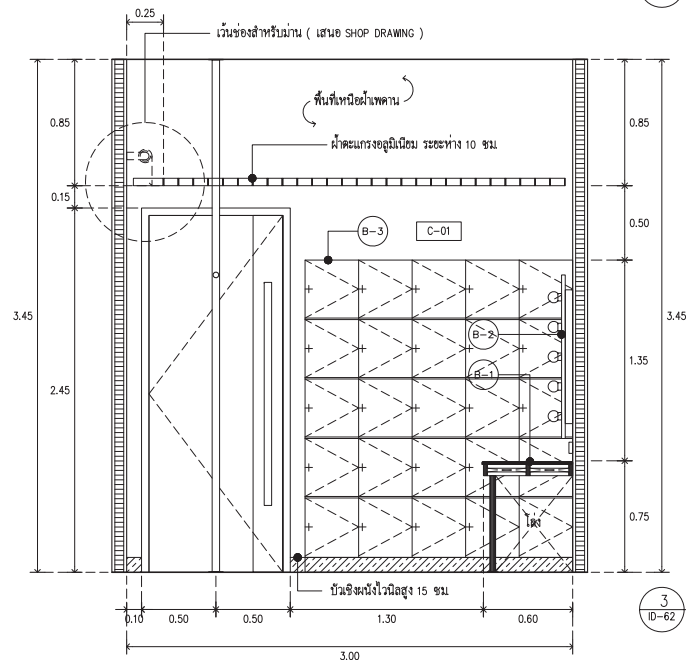

3 รูปด้าน 2
SCALE 1 : 25



ARJ

ARJ STUDIO COMPANY LIMITED
19/วิภา อนุชาต อนุชาต อนุชาต
52/179 หมู่ 7 หมู่บ้านเอื้ออาทร
ซอยวิภาต อนุชาตอนุชาต
ปทุมธานี 12000 ปทุมธานี
โทรศัพท์ : 062 997-1900, 997-2727
โทรสาร : 062 997-1900
อีเมล : arjstudio@yaho.com
เว็บไซต์ : www.arjstudio.com

GENERAL NOTE
1. THIS DRAWING IS THE PROPERTY OF "SRMANKRINROT-UNIVERSITY" OF ITS AFFILIATES. IT IS ISSUED SUBJECT TO RETURN UPON DEMAND AND IS NOT TO BE USED EXCEPT IN CONNECTION WITH THE PROJECT FOR WHICH IT IS INTENDED.
2. DO NOT SCALE THIS DRAWING.
3. USE FIGURED DIMENSION ONLY.
4. ALL DIMENSIONS ARE TO BE CHECKED ON SITE PRIOR

PROJECT NAME
ออกแบบปรับปรุงห้องฉายภาพยนตร์
สตูดิโอและห้องปฏิบัติการ
อาคารนวัตกรรมสื่อสารสังคม
วิทยาลัยการกรมสื่อสารสังคม
PROJECT NUMBER

ARCHITECT
เจนจิต ศรีอรุณ สด.2155 ศ.
สุศักดิ์รินทร์ หงษ์มณี สด.2483 ศ.
สัญญาลักษณ์ คารวเรือง สด.3046 ศ.
ธีรภูมิ เล็กชอุทร สด.13920 ภ.
จารุวรรณ น้าพา สด.21130 ภ.

SIGNATURE
[Signatures]

STRUCTURE ENGINEER
ทิฆม นนทสิ สท.5229
ELECTRICAL ENGINEER
สุริยะ พานิชเจริญ สท.3265
ช่างจก เชื้อธรรม ภท.47352
MECHANICAL ENGINEER
พลฤทธิ์ ศรีจินตนา ภท.31968

DRAWING TITLE
ห้องเปลี่ยนชุด 403
รูปด้าน 1,2

REVISION ISSUE		
NO.	DATE	DESCRIPTION

DRAWING NO.
ID 62
SCALE 1:100
NO.

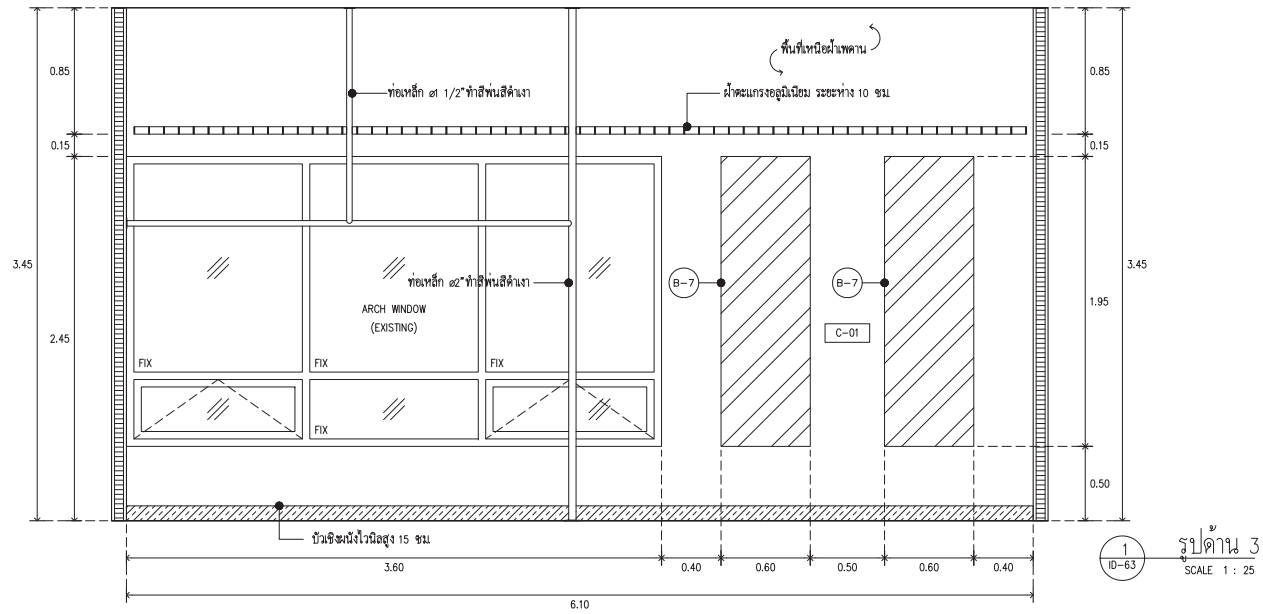

รูปด้าน 3
SCALE 1 : 25

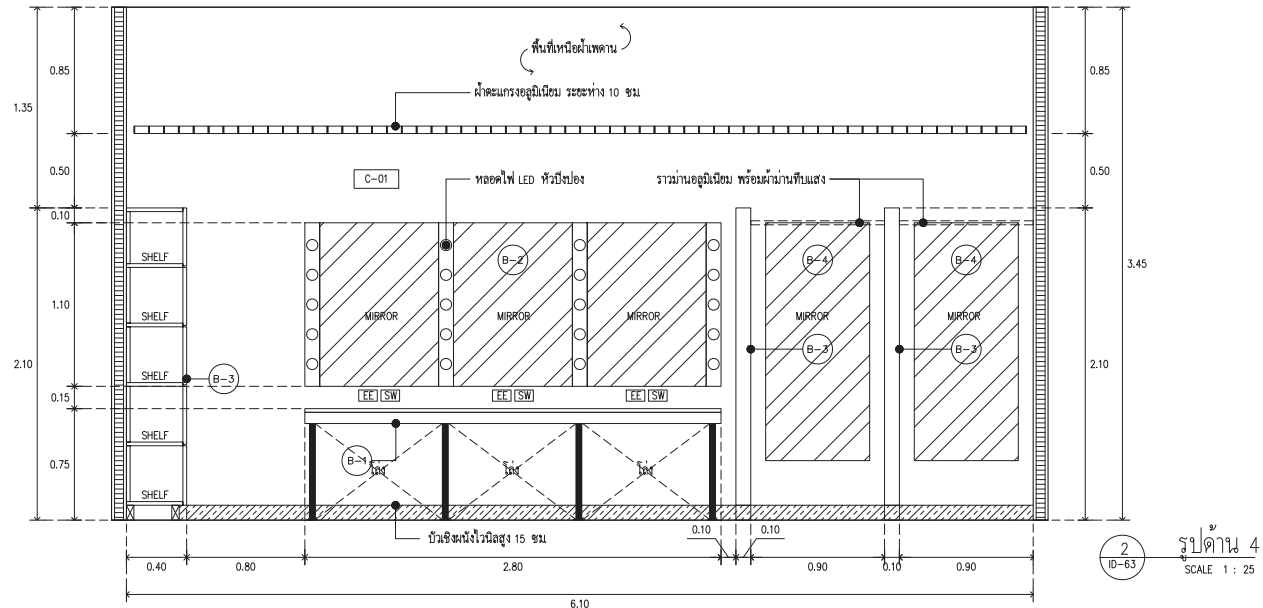

รูปด้าน 4
SCALE 1 : 25



ARJ

ARJ STUDIO COMPANY LIMITED
19/วิภา เจริญชัย อนุโลม 4/คิด
52/7/9 หมู่ 7 หมู่บ้านเอื้อเฟื้อ
ซอยวิภา เจริญชัยอนุโลม 4
ประตูน้ำ 12000 กรุงเทพมหานคร
โทรศัพท์ : 662 997-1900, 997-2727
โทรสาร : 662 997-1900
อีเมล : arjstudio@yaho.com
เว็บไซต์ : www.arjstudio.com

GENERAL NOTE

1. THIS DRAWING IS THE PROPERTY OF "SRINAKHROTH-UNIVERSITY" OF ITS AFFILIATES. IT IS ISSUED SUBJECT TO RETURN UPON DEMAND AND IS NOT TO BE USED EXCEPT IN CONNECTION WITH THE PROJECT FOR WHICH IT IS INTENDED.
2. DO NOT SCALE THIS DRAWING.
3. USE FIGURED DIMENSION ONLY.
4. ALL DIMENSIONS ARE TO BE CHECKED ON SITE PRIOR

PROJECT NAME

ออกแบบปรับปรุงห้องฉายภาพยนตร์
สตูดิโอและห้องปฏิบัติการ
อาคารนวัตกรรมการสื่อสารสังคม
วิทยาลัยการนวัตกรรมการสื่อสารสังคม

PROJECT NUMBER

ARCHITECT

เจนจิตร ศรีอรุณ สด.2155 ส.
สุวิศักดิ์นทร์ หงษ์เจริญ สด.2483 ส.
สัญญาลักษณ์ คาราวี้อง สด.3046 ส.
ธีรวิมล เล็กขลุ่ย สด.13920 ส.
จารุวรรณ น้าทา สด.21130 ส.

SIGNATURE

[Signatures]

STRUCTURE ENGINEER

ทิฆม นนทสี สธ.5229
ELECTRICAL ENGINEER
สุริยะ พาณิชเจริญ สทศ.3265
จันทร์ เชื้อธรรม ภาท.47352
MECHANICAL ENGINEER
พลฤทธิ์ ศรีชนะทา ภาท.31968

SIGNATURE

[Signatures]

DRAWING TITLE

ห้องเปลี่ยนชุด-1 403
รูปด้าน 3,4

REVISION ISSUE

NO.	DATE	DESCRIPTION

DRAWING NO.

ID
63
SCALE 1:100
NO.

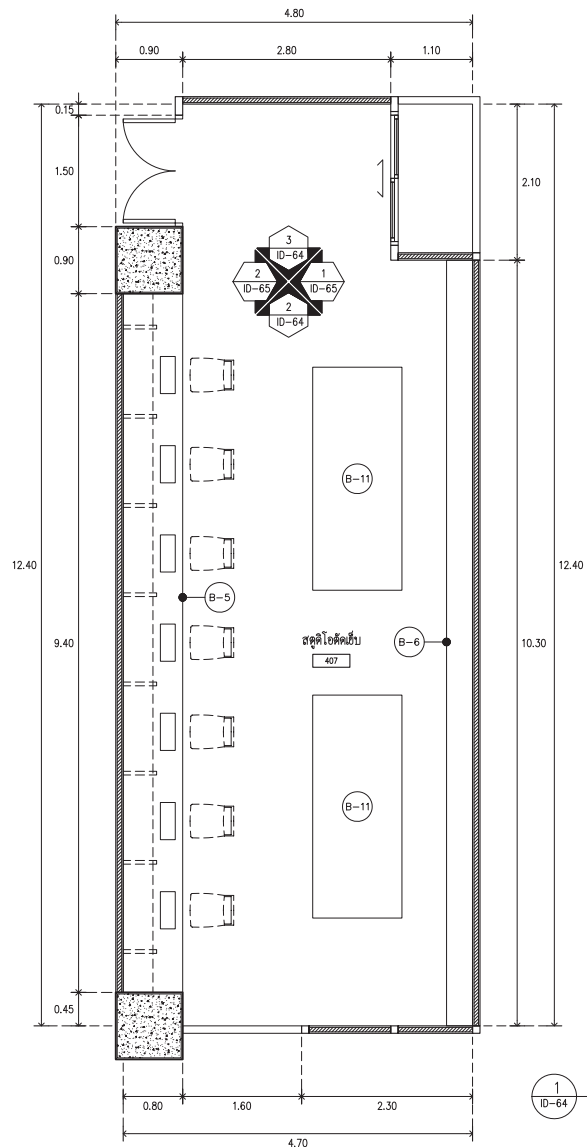

1 ID-64 สตูดิโอโต๊ะเขียน 407
SCALE 1 : 50

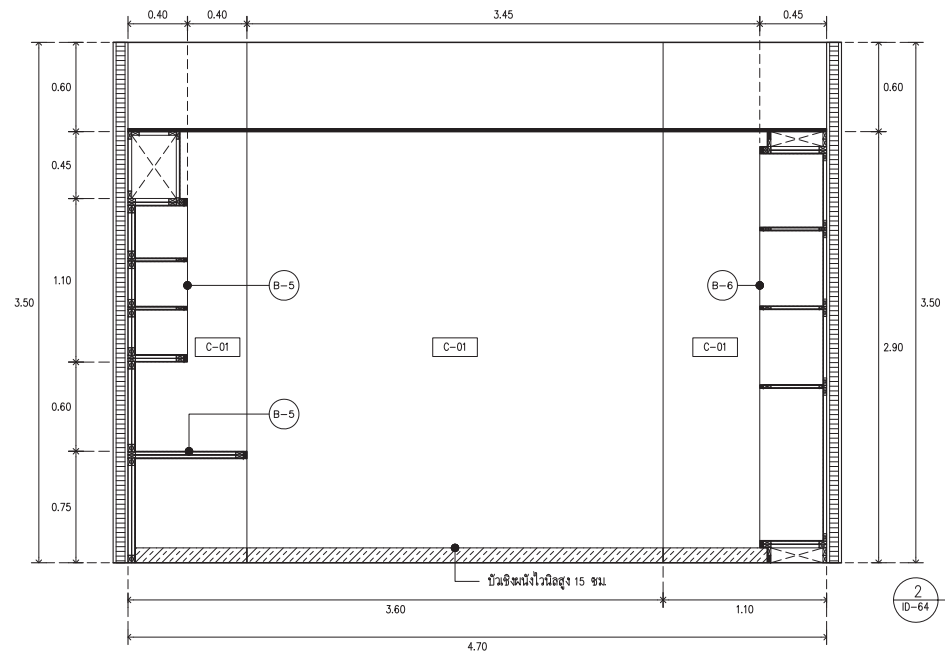

2 ID-64 รูปด้าน 1
SCALE 1 : 25

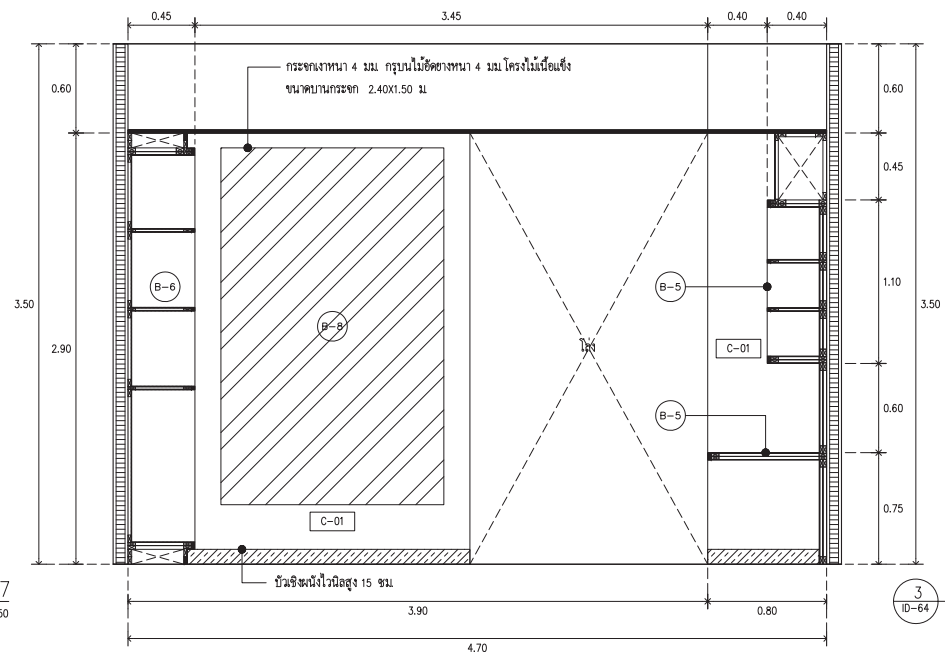

3 ID-64 รูปด้าน 2
SCALE 1 : 25



ARJ ARJ STUDIO COMPANY LIMITED
19/วิภา อนุชาต สตูดิโอ จำกัด
55/179 หมู่ 7 หมู่บ้านเอื้ออาทร
สวนผักกาด แขวงเมืองจันทบุรี
จันทบุรี 12000 ประเทศไทย
โทรศัพท์ : 062 997-1900, 097-2727
โทรสาร : 062 997-1900
อีเมล : arjstudio@ yahoo.com
เว็บไซต์ : www.arjstudio.com

GENERAL NOTE
1. THIS DRAWING IS THE PROPERTY OF "SRMANKHROOT-UNIVERSITY" OF ITS AFFILIATES. IT IS ISSUED SUBJECT TO RETURN UPON DEMAND AND IS NOT TO BE USED EXCEPT IN CONNECTION WITH THE PROJECT FOR WHICH IT IS INTENDED.
2. DO NOT SCALE THIS DRAWING.
3. USE FIGURED DIMENSION ONLY.
4. ALL DIMENSIONS ARE TO BE CHECKED ON SITE PRIOR

PROJECT NAME
ออกแบบปรับปรุงห้องฉายภาพยนตร์
สตูดิโอและห้องปฏิบัติการ
อาคารนวัตกรรมสื่อสารสังคม
วิทยาลัยนวัตกรรมการสื่อสารสังคม
PROJECT NUMBER

ARCHITECT
เจนจิต ศิริอรุณ สด.2155 ส.
สุศักดิ์นทร์ หงษ์มณีจิว สด.2483 ส.
สัญญาสิริภรณ์ คารมเรือง สด.3046 ส.
ธีรภูมิ เล็กชอุทร สด.13920 ภ.
จารุวรรณ น้าพา สด.21130 ภ.

SIGNATURE
[Signature]
[Signature]
[Signature]
[Signature]
[Signature]

STRUCTURE ENGINEER
ทิฆม นนทสี สด.5229
ELECTRICAL ENGINEER
สุริยะ พาณิชเจริญ สฟท.3265
ชำนาญค์ เข็ชธรรม สฟท.47352
MECHANICAL ENGINEER
พลฤทธิ์ ศรีขันททา ภท.31968

DRAWING TITLE
สตูดิโอโต๊ะเขียน 407
รูปด้าน 1,2

REVISION ISSUE		
NO.	DATE	DESCRIPTION

DRAWING NO.
ID
64
SCALE 1:100
NO.

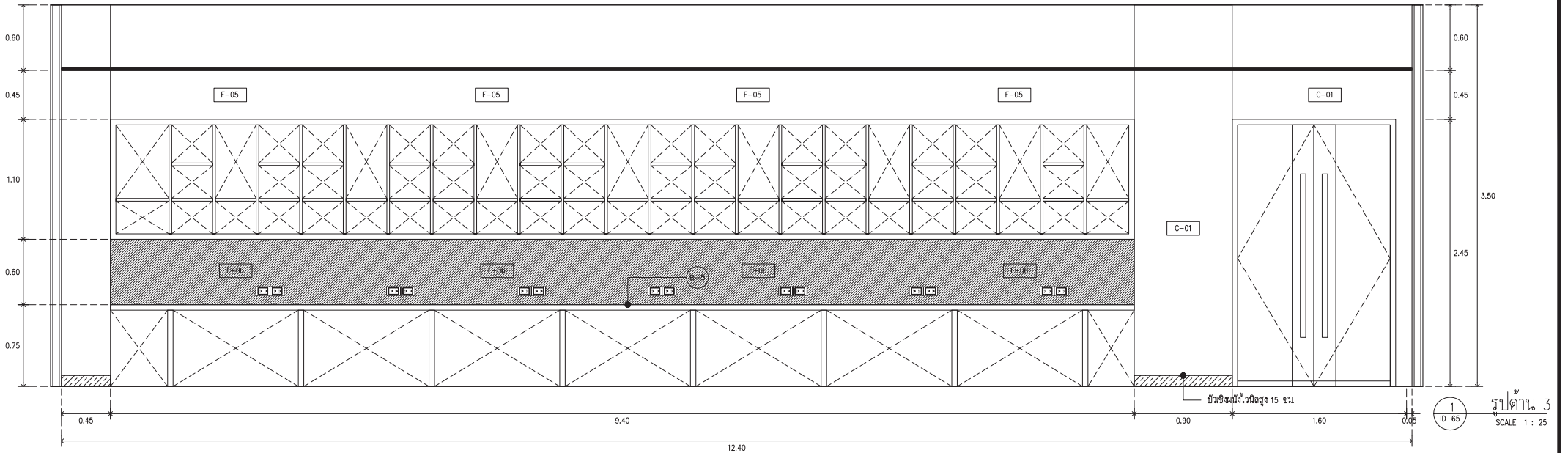

รูปด้าน 3
SCALE 1 : 25

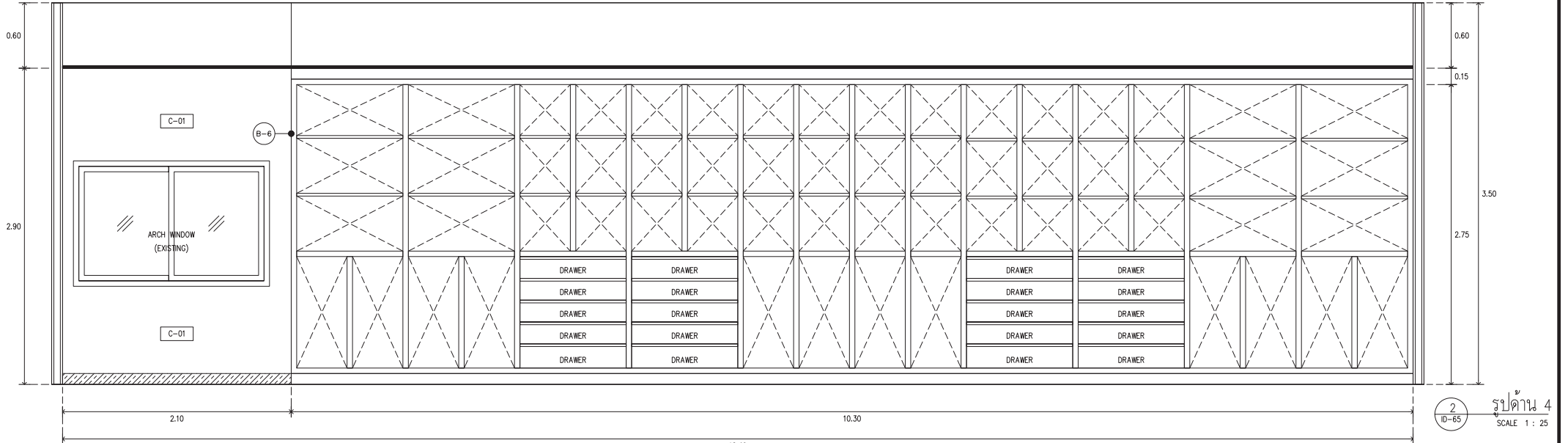

รูปด้าน 4
SCALE 1 : 25

	ARJ ARJ STUDIO COMPANY LIMITED 19/111 ถนนวิภาวดีรังสิต แขวงจตุจักร กรุงเทพฯ 10000 โทร : 062-997-1900, 097-2727 โทรสาร : 062-997-1900 อีเมล : arjstudio@yaho.com เว็บไซต์ : www.arjstudio.com	GENERAL NOTE 1. THIS DRAWING IS THE PROPERTY OF "SRINAKHROTH-UNIVERSITY" OF ITS AFFILIATES. IT IS ISSUED SUBJECT TO RETURN UPON DEMAND AND IS NOT TO BE USED EXCEPT IN CONNECTION WITH THE PROJECT FOR WHICH IT IS INTENDED. 2. DO NOT SCALE THIS DRAWING. 3. USE FIGURED DIMENSION ONLY. 4. ALL DIMENSIONS ARE TO BE CHECKED ON SITE PRIOR	PROJECT NAME ออกแบบปรับปรุงห้องฉายภาพยนตร์ สตูดิโอและห้องปฏิบัติการ อาคารนวัตกรรมสื่อสารสังคม วิทยาลัยการบรมสี่สารสังขม	ARCHITECT เจนจิตร ศรีอรุณ สด.2155 ศ. สุภัทติเนตร์ หริ่งเจริญ สด.2483 ศ. สันญชัญญา คารมเรือง สด.3046 ศ. ธีรภูมิ เล็กชอุทร สด.13920 ภ. ชารุวรรณ นันทา สด.21130 ภ.	SIGNATURE 	STRUCTURE ENGINEER ทิมภ นนทสี สด.5229 ELECTRICAL ENGINEER สุริยะ พาณิชเจริญ สด.3265 จันทศักดิ์ เข็องธรรม สด.47352 MECHANICAL ENGINEER พงศฤทธิ์ ศรีจันทร์ภา สด.31968	SIGNATURE 	DRAWING TITLE สตูดิโอตัดเย็บ 407 รูปด้าน 3,4	REVISION ISSUE			DRAWING NO. ID 65 SCALE 1:100 NO.
									NO.	DATE	DESCRIPTION	

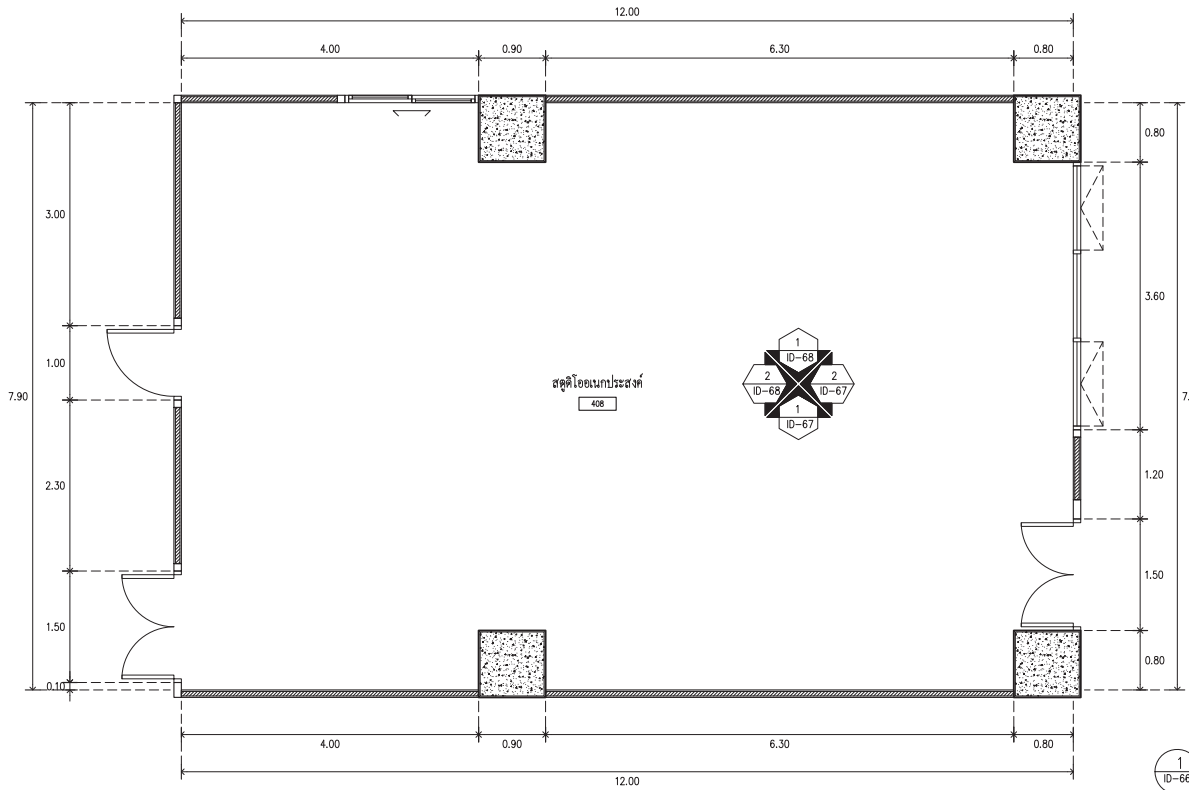

1 ID-66 สตูดิโอเนกประสงค์ 408
SCALE 1 : 50



ARJ

ARJ STUDIO COMPANY LIMITED
191/191 เลขที่ 408 ซอย 4 ซ.ค
52/179 หมู่ 7 หมู่บ้านเอื้ออาทร
ซอย 11 ถนนวิภาวดีรังสิต
ปทุมธานี 12000 ประเทศไทย
โทรศัพท์ : 662 997-1900, 997-2727
โทรสาร : 662 997-1900
อีเมล : arjstudio@yaho.com
เว็บไซต์ : www.arjstudio.com

GENERAL NOTE
1. THIS DRAWING IS THE PROPERTY OF "SRMJKRNWROT-UNIVERSITY" OF ITS AFFILIATES. IT IS ISSUED SUBJECT TO RETURN UPON DEMAND AND IS NOT TO BE USED EXCEPT IN CONNECTION WITH THE PROJECT FOR WHICH IT IS INTENDED.
2. DO NOT SCALE THIS DRAWING.
3. USE FIGURED DIMENSION ONLY.
4. ALL DIMENSIONS ARE TO BE CHECKED ON SITE PRIOR

PROJECT NAME
ออกแบบปรับปรุงห้องฉายภาพยนตร์
สตูดิโอและห้องปฏิบัติการ
อาคารนวัตกรรมสื่อสารสังคม
วิทยาลัยนวัตกรรมการสื่อสารสังคม
PROJECT NUMBER

ARCHITECT
เจนจิต ศิริอรุณ สด.2155 ศ.
สุวิศิรินทร์ หริณเจริญ สด.2483 ศ.
สัญญาลักษณ์ คารเวียง สด.3046 ศ.
ธีรภูมิ เล็กชอุทร สด.13920 ภ.
จารุวรรณ นันทา สด.21130 ภ.

SIGNATURE
[Handwritten signatures]

STRUCTURE ENGINEER
ทิฆม นนทสี สด.5229
ELECTRICAL ENGINEER
สุริยะ พานิชเจริญ สฟท.3265
จันทน์ เกียรติธรรม ภทท.47352
MECHANICAL ENGINEER
พลฤทธิ์ ศรีจันทร์ภา ภท.31968

SIGNATURE
[Handwritten signatures]

DRAWING TITLE
สตูดิโอเนกประสงค์ 408

REVISION ISSUE		DESCRIPTION	DRAWING NO.
NO.	DATE		
			ID 66
			SCALE 1:100
			NO.

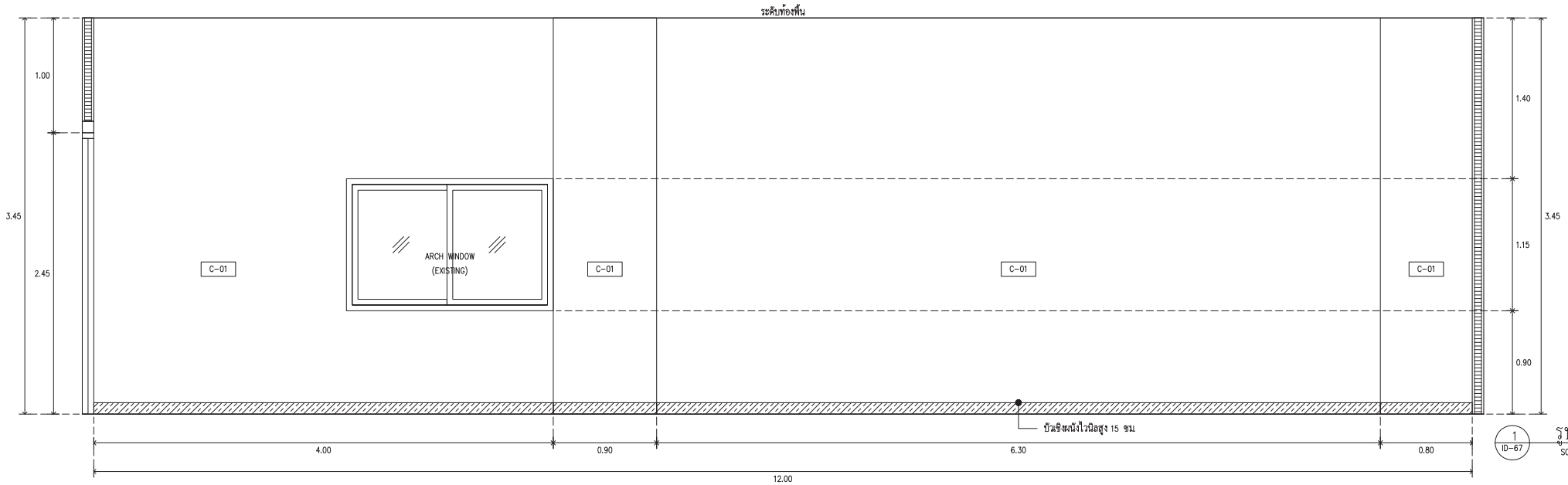

รูปด้าน 1
SCALE 1 : 25

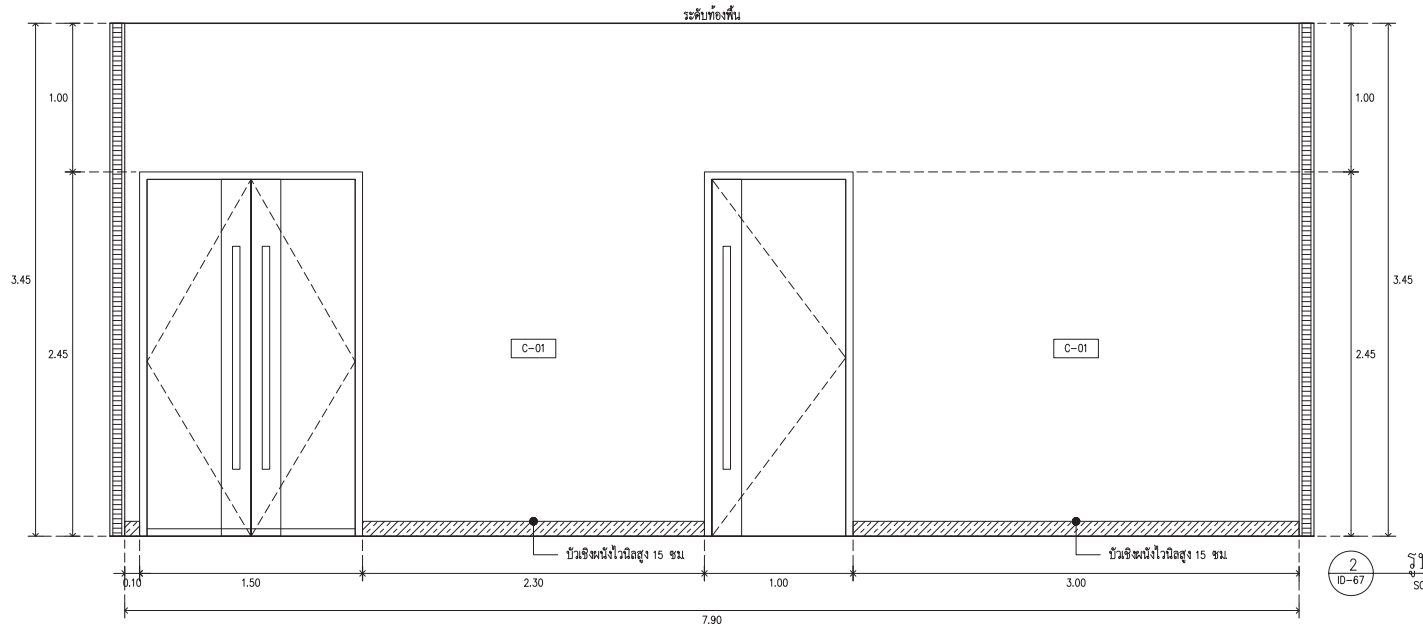

รูปด้าน 2
SCALE 1 : 25



ARJ

ARJ STUDIO COMPANY LIMITED
 19/111 นนทบุรี ถนนสุขุมวิท 46
 52/179 หมู่ 7 หมู่บ้านเอมิเรตส์
 เขตคลองเตย กรุงเทพมหานคร 10110
 โทรสาร : 02-997-1900, 02-997-2727
 โทรสาร : 02-997-1900
 อีเมล : arjstudio@arjstudio.com
 เว็บไซต์ : www.arjstudio.com

GENERAL NOTE
 1. THIS DRAWING IS THE PROPERTY OF "SRMANKRINWROT-UNIVERSITY" OF ITS AFFILIATES. IT IS ISSUED SUBJECT TO RETURN UPON DEMAND AND IS NOT TO BE USED EXCEPT IN CONNECTION WITH THE PROJECT FOR WHICH IT IS INTENDED.
 2. DO NOT SCALE THIS DRAWING.
 3. USE FIGURED DIMENSION ONLY.
 4. ALL DIMENSIONS ARE TO BE CHECKED ON SITE PRIOR

PROJECT NAME
 ออกแบบปรับปรุงห้องฉายภาพยนตร์
 สตูดิโอและห้องปฏิบัติการ
 อาคารนวัตกรรมสื่อสารสังคม
 วิทยาลัยการบรมราชินีนาถ

ARCHITECT
 เชนจิต ศิริอรุณ สด.2155 ศ.
 สุวดีคินทร์ หงษ์มณี สด.2483 ศ.
 สันติสุขเกษม คารมเรือง สด.3046 ศ.
 วีระวุฒิ เล็กชอุทร สด.13920 ภ.
 จารุวรรณ น้าพา สด.21130 ภ.

SIGNATURE
 [Signatures of Architects]

STRUCTURE ENGINEER
 ทิมภ นนทสี สด.5229
ELECTRICAL ENGINEER
 สุริยะ พานิชเจริญ สทท.3265
 จันทน์ เขื่องธรรม ภาท.47352
MECHANICAL ENGINEER
 พงเทพ ศรีจันทร์ภา ภท.31968

DRAWING TITLE
 สตูดิโออเนกประสงค์ 408
 รูปด้าน 1,2

REVISION ISSUE		
NO.	DATE	DESCRIPTION

DRAWING NO.
 ID
 67
 SCALE 1:100
 NO.

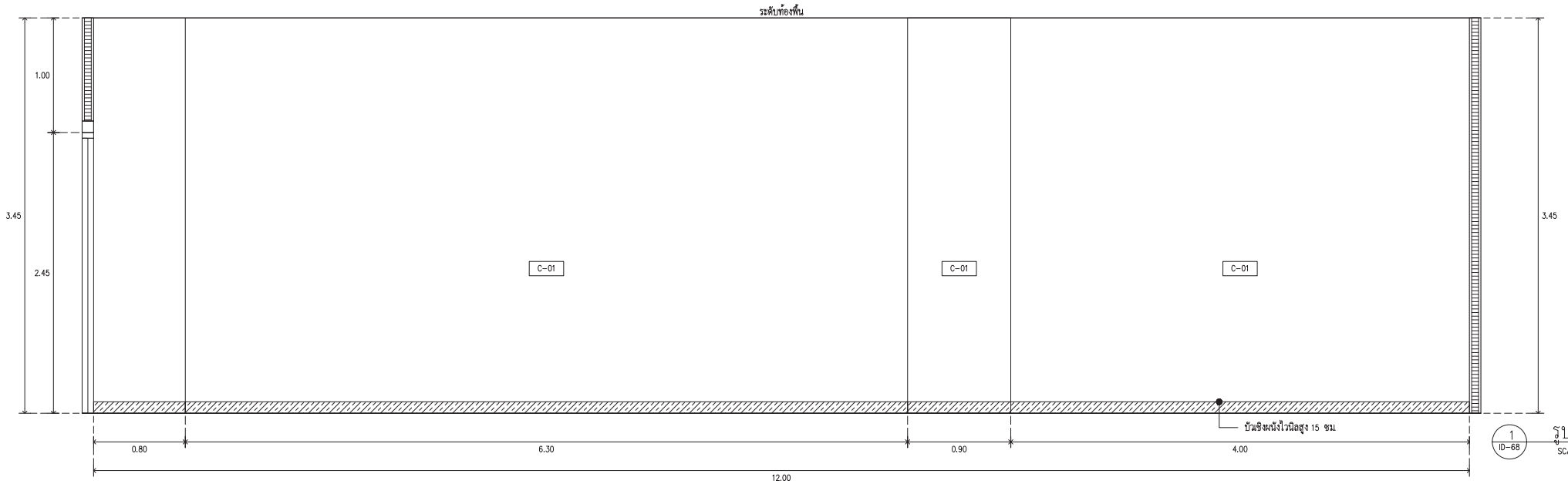

รูปด้าน 3
SCALE 1 : 25

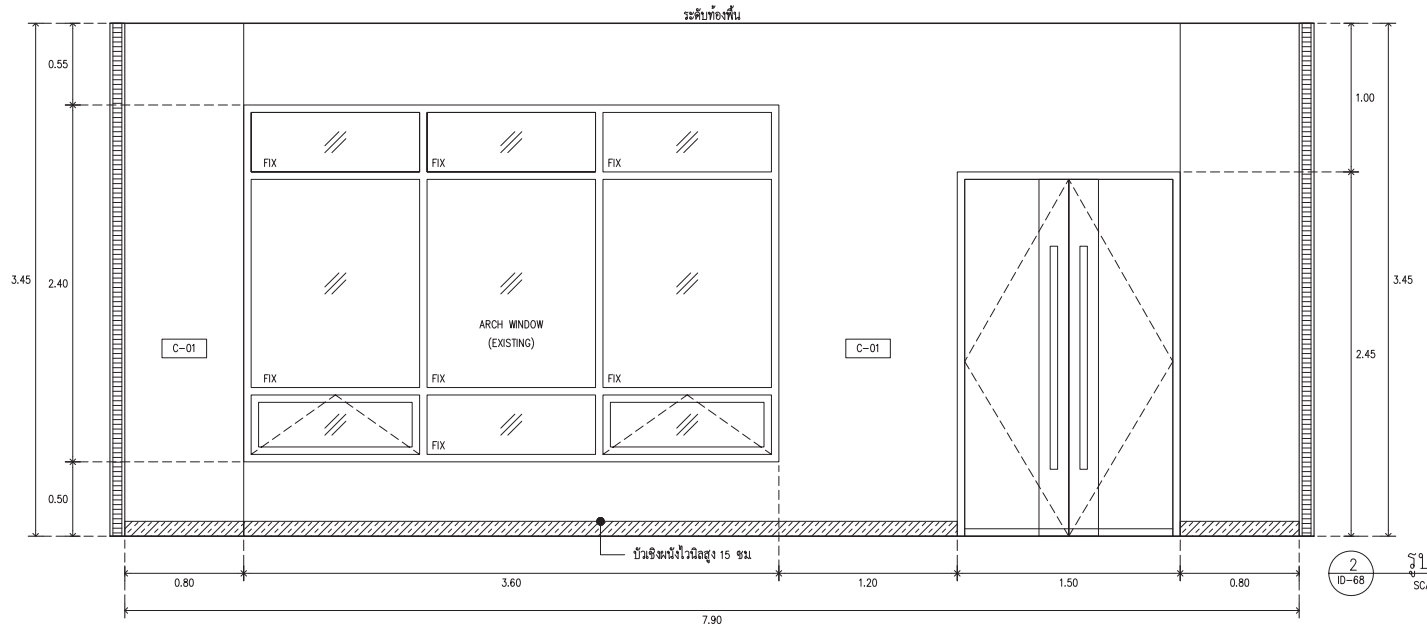

รูปด้าน 4
SCALE 1 : 25



ARJ

ARJ STUDIO COMPANY LIMITED
19/311 ถนนวิภาวดีรังสิต แขวงจตุจักร กรุงเทพฯ 10000
โทรศัพท์ : 02-997-1900, 097-2727
โทรสาร : 02-997-1900
อีเมล : arjstudio@ yahoo.com
เว็บไซต์ : www.arjstudio.com

GENERAL NOTE
1. THIS DRAWING IS THE PROPERTY OF "SRMANKRINWROT-UNIVERSITY" OF ITS AFFILIATES. IT IS ISSUED SUBJECT TO RETURN UPON DEMAND AND IS NOT TO BE USED EXCEPT IN CONNECTION WITH THE PROJECT FOR WHICH IT IS INTENDED.
2. DO NOT SCALE THIS DRAWING.
3. USE FIGURED DIMENSION ONLY.
4. ALL DIMENSIONS ARE TO BE CHECKED ON SITE PRIOR

PROJECT NAME
ออกแบบปรับปรุงห้องฉายภาพยนตร์
สตูดิโอและห้องปฏิบัติการ
อาคารนวัตกรรมสื่อสารสังคม
วิทยาสถาปัตยกรรมสื่อสารสังคม

ARCHITECT
เจนจิต ศิริอรุณ สด.2155 ส.
สุวิศินทร หิรัญเจริญ สด.2483 ส.
ชัยภูมิเกษม คารมเรือง สด.3046 ส.
ธีรภูมิ เล็กชอุทร สด.13920 ก.
จางวรรณ น้าทา สด.21130 ก.

SIGNATURE
[Handwritten signatures]

STRUCTURE ENGINEER
ทิฆล นนทสี สธ.5229
ELECTRICAL ENGINEER
สุริยะ พาณิชเจริญ สพัก.3265
จันทน์ เชื้อธรรม ภท.47352
MECHANICAL ENGINEER
พอลฤทธิ์ ศรีจันทร์ภา ภก.31968

DRAWING TITLE
สตูดิโออเนกประสงค์ 408
รูปด้าน 3,4

REVISION ISSUE		
NO.	DATE	DESCRIPTION

DRAWING NO.
ID
68
SCALE 1:100
NO.

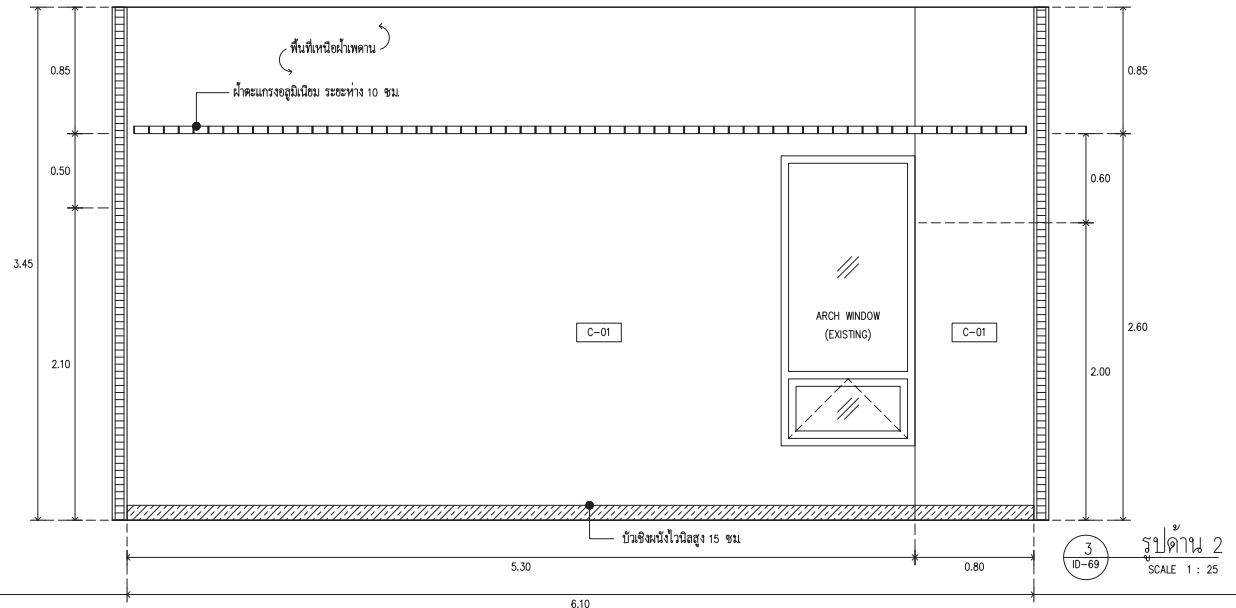
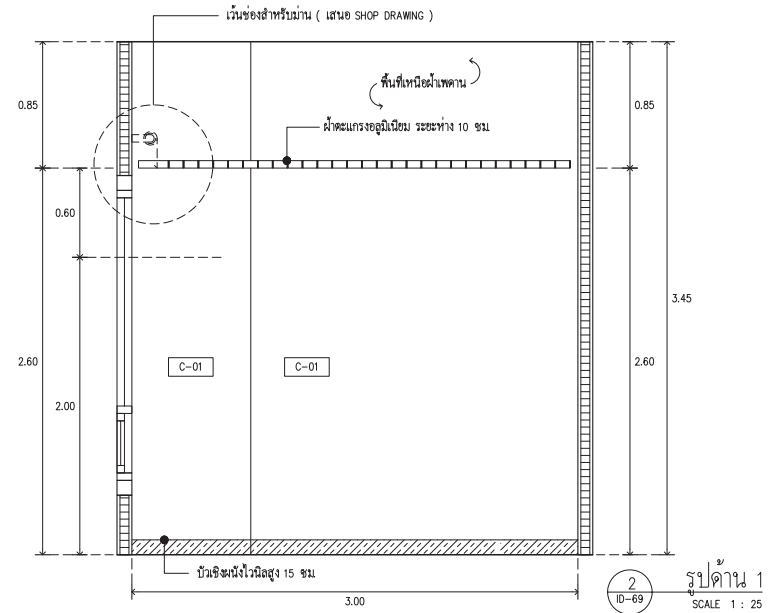
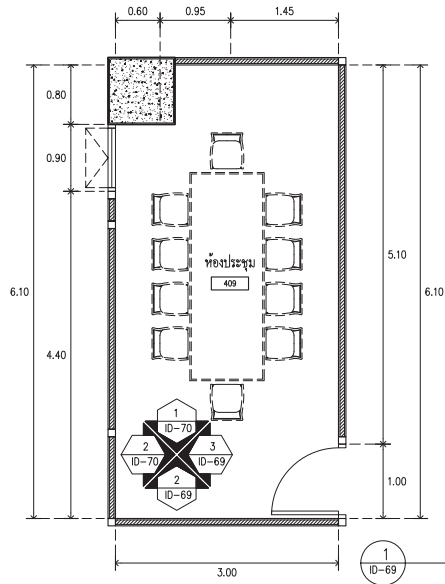

ARJ

ARJ STUDIO COMPANY LIMITED
191/173 แขวงวัดราชบพิธ ซอยสุขุมวิท 23 เขตพระนคร กรุงเทพมหานคร 10200
โทรศัพท์ : 062 997-1900, 097-2727
โทรสาร : 062 997-1900
อีเมล : arjstudio@arjstudio.com
เว็บไซต์ : www.arjstudio.com

GENERAL NOTE

1. THIS DRAWING IS THE PROPERTY OF "SRMUKHAWROOT-UNIVERSITY" OR ITS AFFILIATES. IT IS ISSUED SUBJECT TO RETURN UPON DEMAND AND IS NOT TO BE USED EXCEPT IN CONNECTION WITH THE PROJECT FOR WHICH IT IS INTENDED.
2. DO NOT SCALE THIS DRAWING.
3. USE FIGURED DIMENSION ONLY.
4. ALL DIMENSIONS ARE TO BE CHECKED ON SITE PRIOR

PROJECT NAME

ออกแบบปรับปรุงห้องฉายภาพยนตร์
สตูดิโอและห้องปฏิบัติการ
อาคารนวัตกรรมสื่อสารสังคม
วิทยาสถาปัตยกรรมสื่อสารสังคม

ARCHITECT

เจนจิต ศิริอรุณ สด.2155 ศ.
สุวิศิรินทร์ หิรัญเจริญ สด.2483 ศ.
สัญญาลักษณ์ คารมเรือง สด.3046 ศ.
ธีรภูมิ เล็กชอุทร สด.13920 ภ.
จารุวรรณ น้าทา สด.21130 ภ.

SIGNATURE

[Signatures]

STRUCTURE ENGINEER

ทิฆม นนทสี สธ.5229
ELECTRICAL ENGINEER
สุริยะ พาณิชเจริญ สทท.3265
ชำนาญต์ เชื้อธรรม ภทท.47352
MECHANICAL ENGINEER
พลฤทธิ์ ศรีจันทร์ภา ภทท.31968

SIGNATURE

[Signatures]

DRAWING TITLE

ห้องเปลี่ยนชุด-2 409
รูปด้าน 1,2

REVISION ISSUE

NO.	DATE	DESCRIPTION

DRAWING NO.

ID 69
SCALE 1:100
NO.

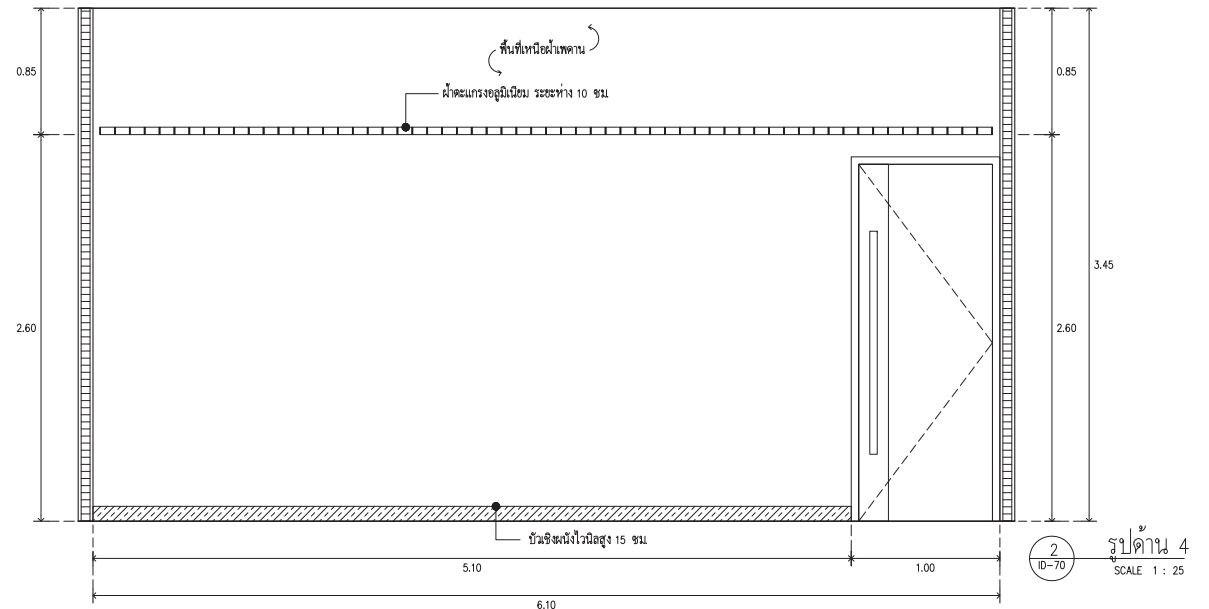
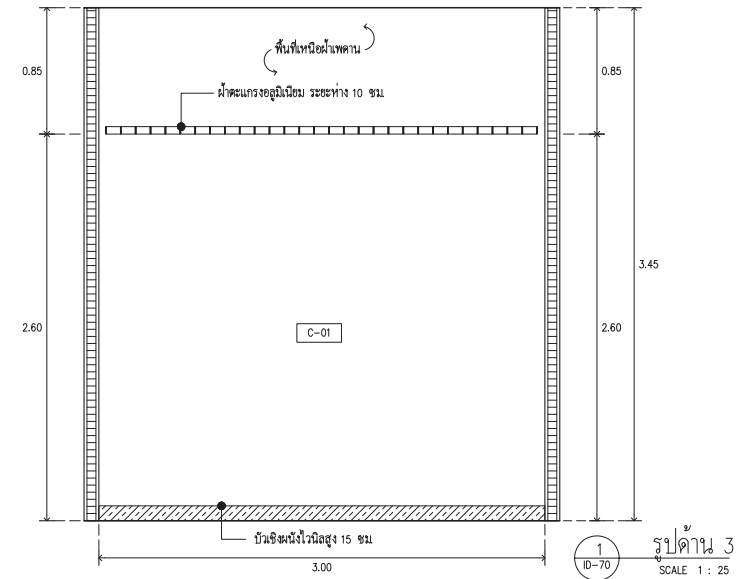

ARJ

ARJ STUDIO COMPANY LIMITED
 19/179 เลขที่ 179 หมู่ 7 ตำบลเมืองเก่า
 อำเภอเมือง จังหวัดสกลนคร
 44000 ประเทศไทย
 โทรศัพท์ : 062 997-1900, 997-2727
 โทรสาร : 062 997-1900
 อีเมล : arjstudio@ yahoo.com
 เว็บไซต์ : www.arjstudio.com

GENERAL NOTE
 1. THIS DRAWING IS THE PROPERTY OF "SRMANKRINWROT-UNIVERSITY" OF ITS AFFILIATES. IT IS ISSUED SUBJECT TO RETURN UPON DEMAND AND IS NOT TO BE USED EXCEPT IN CONNECTION WITH THE PROJECT FOR WHICH IT IS INTENDED.
 2. DO NOT SCALE THIS DRAWING.
 3. USE FIGURED DIMENSION ONLY.
 4. ALL DIMENSIONS ARE TO BE CHECKED ON SITE PRIOR

PROJECT NAME
 ออกแบบปรับปรุงห้องฉายภาพยนตร์
 สตูดิโอและห้องปฏิบัติการ
 อาคารนวัตกรรมสื่อสารสังคม
 วิทยาลัยนวัตกรรมการสื่อสารสังคม
 PROJECT NUMBER

ARCHITECT
 เชนจิต ศิริอรุณ สด.2155 ศ.
 สุวัฒน์สินทร์ หิรันตเจริญ สด.2483 ศ.
 สันตญ์สิทธิ์กันต์ คารมเรือง สด.3046 ศ.
 วีระวุฒิ เล็กชอุบุตร สด.13920 ภ.
 จารุวรรณ น้าทา สด.21130 ภ.

SIGNATURE

STRUCTURE ENGINEER
 ทิมภ นนทสิ สธ.5229
 ELECTRICAL ENGINEER
 สุริยะ พาณิชเจริญ สพัก.3265
 ช่างจกั เขื่องธรรม ภท.47352
 MECHANICAL ENGINEER
 พงศฤทธิ์ ศรีจันทร์ภา ภก.31968

SIGNATURE

DRAWING TITLE
 ห้องเปลี่ยนชุด-2 409
 รูปด้าน 3,4

REVISION ISSUE		DESCRIPTION	DRAWING NO.
NO.	DATE		
			ID 70
			SCALE 1:100
			NO.

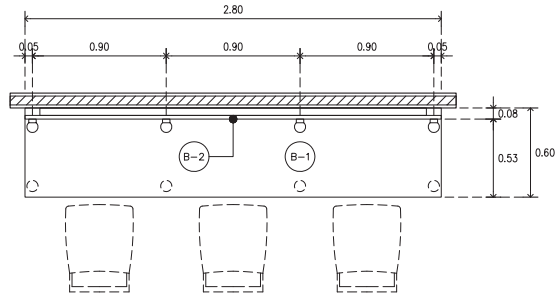

1 เพอร์เนเจอร์ B-1, B-2
ID-71 SCALE 1: 25

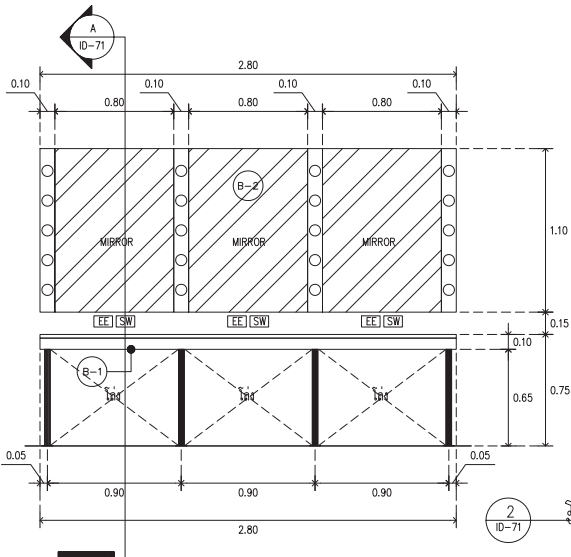

2 รูปด้านหน้า B-1, B-2
ID-71 SCALE 1: 25

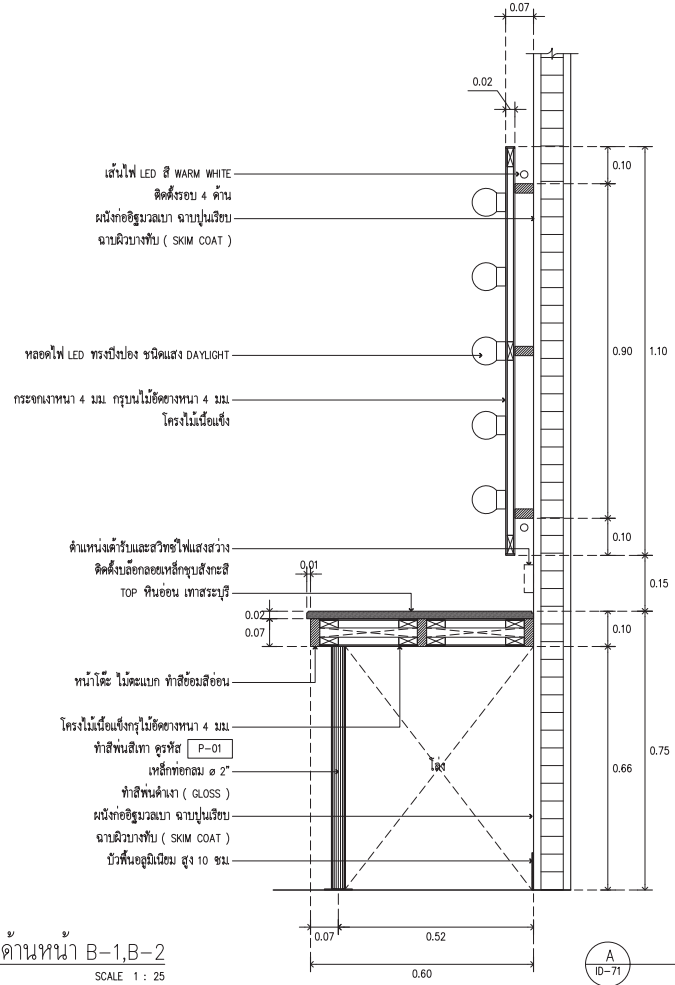

A รูปตัด A
ID-71 SCALE 1: 10

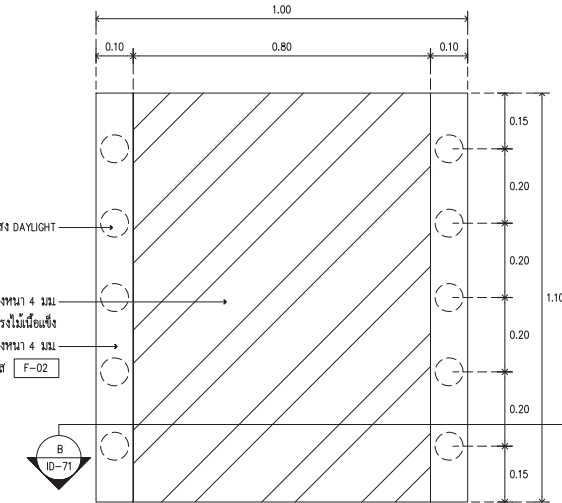

3 รูปด้าน 2
ID-71 SCALE 1: 25

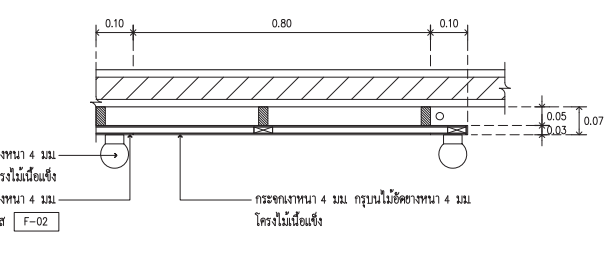

B รูปตัด B
ID-71 SCALE 1: 10

เส้นไฟ LED สี WARM WHITE ติดตั้งรอบ 4 ด้าน
ผนังก่ออิฐมวลเบา ฉาบปูนเรียบ ฉาบผิวบางทับ (SKIM COAT)

หลอดไฟ LED ทรงรีป้องกันแสง DAYLIGHT
ระยะจากหน้า 4 มม. กรอบไม้ยึดของหน้า 4 มม.
โครงไม้เนื้อแข็ง

ตำแหน่งเค้บและวาล์วไฟแสงสว่าง ติดตั้งเลือกของเหล็กชุบสังกะสี TOP พื้นอ่อน เทพสวรรค์

หน้าโต๊ะ ไม้ตะแบก ทำสีอิมัลชัน

โครงไม้เนื้อแข็งกรุไม้ยึดของหน้า 4 มม.
ทำสีพ่นสีเทา ดูรหัส [P-01]
เหล็กท่อนอ ๑ 2"
ทำสีพ่นสีเงา (GLOSS)
ผนังก่ออิฐมวลเบา ฉาบปูนเรียบ ฉาบผิวบางทับ (SKIM COAT)
บัวพื้นอลูมิเนียม สูง 10 ซม.

หลอดไฟ LED ทรงรีป้องกันแสง DAYLIGHT
ระยะจากหน้า 4 มม. กรอบไม้ยึดของหน้า 4 มม.
โครงไม้เนื้อแข็ง
กรุพื้นด้วยลามิเนตลายหินอ่อนสีขาว ดูรหัส [F-02]

ระยะจากหน้า 4 มม. กรอบไม้ยึดของหน้า 4 มม.
โครงไม้เนื้อแข็ง
กรุพื้นด้วยลามิเนตลายหินอ่อนสีขาว ดูรหัส [F-02]



ARJ
ARJ STUDIO COMPANY LIMITED
19/วิภาวดีรังสิต ถนนวิภาวดีรังสิต
แขวงจตุจักร กรุงเทพฯ 10700
โทรศัพท์ : 062 997-1900, 997-2727
โทรสาร : 062 997-1900
อีเมล : arjstudio@proton.com
เว็บไซต์ : www.arjstudio.com

GENERAL NOTE
1. THIS DRAWING IS THE PROPERTY OF "SRIRAKHIRIROT-UNIVERSITY" OR ITS AFFILIATES. IT IS ISSUED SUBJECT TO RETURN UPON DEMAND AND IS NOT TO BE USED EXCEPT IN CONNECTION WITH THE PROJECT FOR WHICH IT IS INTENDED.
2. DO NOT SCALE THIS DRAWING.
3. USE FIGURED DIMENSION ONLY.
4. ALL DIMENSIONS ARE TO BE CHECKED ON SITE PRIOR

PROJECT NAME	ARCHITECT	SIGNATURE	STRUCTURE ENGINEER	SIGNATURE	DRAWING TITLE	REVISION ISSUE	DRAWING NO.
ออกแบบปรับปรุงห้องฉายภาพยนตร์ สตูดิโอและห้องปฏิบัติการ อาคารนวัตกรรมสื่อสารสังคม วิทยาลัยนวัตกรรมสื่อสารสังคม	เจนจิตร ศิริอรุณ สด.2155 ส. สุวิศิตินทร์ หิรินเจริญ สด.2483 ส. สัญญาลักษณ์ ตราเรือง สด.3046 ส. ธีรภูมิ เล็กงอตุร สด.13920 ก. จารุวรรณ น้าพา สด.21130 ก.	[Signature] [Signature] [Signature] [Signature]	ทิฆม นนทสิธ สธ.5229 ELECTRICAL ENGINEER SIGNATURE สุวิยะ พานิชเจริญ สพท.3265 จันทน์ เชื้อธรรม สทท.47352 MECHANICAL ENGINEER SIGNATURE พงศฤทธิ์ ศรีสินทพว ภาค.31968	[Signature] [Signature] [Signature] [Signature]	เพอร์เนเจอร์ B-1, B-2 รูปตัด A, B	NO. DATE DESCRIPTION	ID 71 SCALE 1:100 NO.

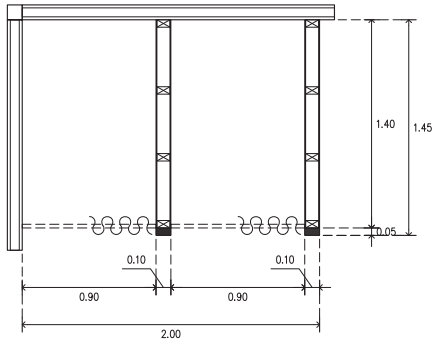

1 เฟอร์นิเจอร์ B-3, B-4
SCALE 1 : 25

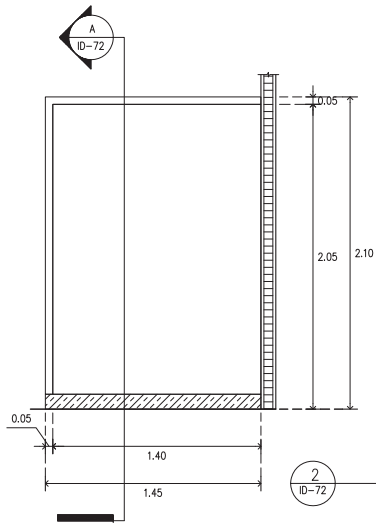

2 รูปด้านข้าง B-3
SCALE 1 : 25

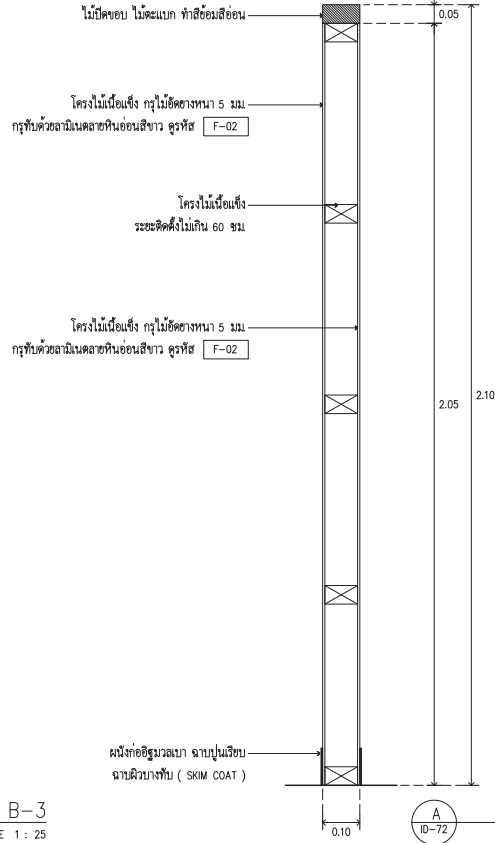

รูปตัด A
SCALE 1 : 10

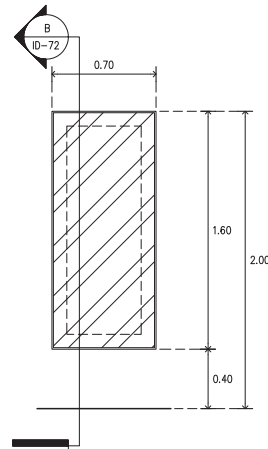

3 เฟอร์นิเจอร์ B-2
SCALE 1 : 25

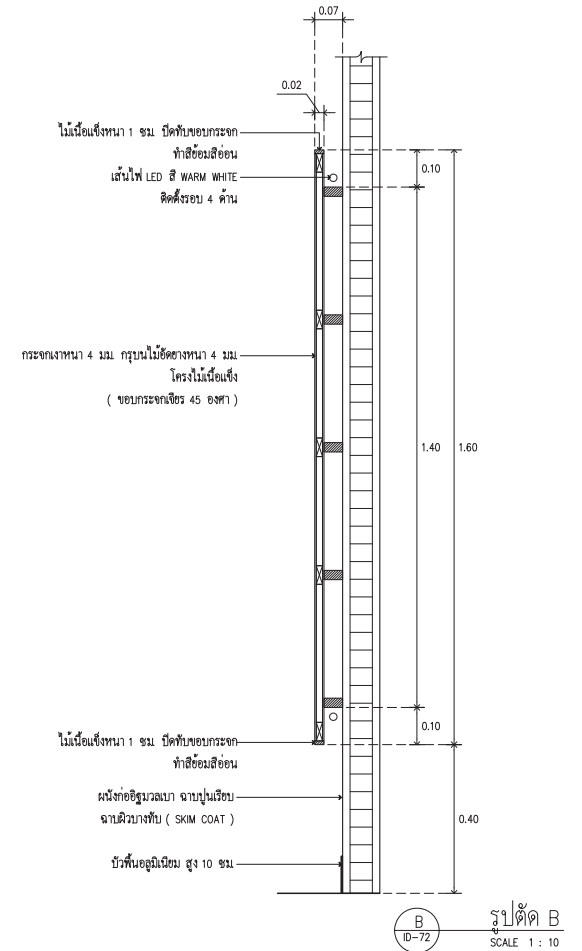

รูปตัด B
SCALE 1 : 10



ARJ
ARJ STUDIO COMPANY LIMITED
19/วิภาวดีรังสิต ซอย 10 ซ. 4 ซ. 1
52/173 หมู่ 7 แขวงมีนบุรี เขตมีนบุรี
กรุงเทพมหานคร 12000 ประเทศไทย
โทรศัพท์ : 062 997-1900, 997-2727
โทรสาร : 062 997-1900
อีเมล : arjstudio@yaho.com
เว็บไซต์ : www.arjstudio.com

GENERAL NOTE
1. THIS DRAWING IS THE PROPERTY OF "SRMARNKROIT-UNIVERSITY" OF ITS AFFILIATES. IT IS ISSUED SUBJECT TO RETURN UPON DEMAND AND IS NOT TO BE USED EXCEPT IN CONNECTION WITH THE PROJECT FOR WHICH IT IS INTENDED.
2. DO NOT SCALE THIS DRAWING.
3. USE FIGURED DIMENSION ONLY.
4. ALL DIMENSIONS ARE TO BE CHECKED ON SITE PRIOR

PROJECT NAME
ออกแบบปรับปรุงห้องฉายภาพยนตร์
สตูดิโอและห้องปฏิบัติการ
อาคารนวัตกรรมสื่อสารสังคม
วิทยาลัยการสื่อสารสังคม

ARCHITECT
เจนจิต ศิริอรุณ สด.2155 ศ.
สุศักดิ์นทร์ หวังเจริญ สด.2483 ศ.
สัญญาลักษณ์ คารมเรือง สด.3046 ศ.
ธีรภูมิ เล็กชอุทร สด.13920 ภ.
จางวรรณ น้าทา สด.21130 ภ.

SIGNATURE
[Signature]
[Signature]
[Signature]
[Signature]

STRUCTURE ENGINEER
พิมพ์ นนทสิ สด.5229
ELECTRICAL ENGINEER
สุริยะ พานิชเจริญ สด.3265
ช่างจกั เข็องธรรม กท.47352
MECHANICAL ENGINEER
พลฤทธิ์ ศรีจันทร์ภา กท.31968

DRAWING TITLE
เฟอร์นิเจอร์ B-3, B-4
รูปตัด A, B

REVISION ISSUE		DESCRIPTION	DRAWING NO.
NO.	DATE		
			ID 72
			SCALE 1:100
			NO.

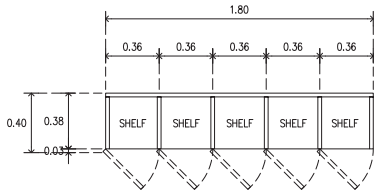

1 เฟอร์นิเจอร์ B-3
SCALE 1 : 25

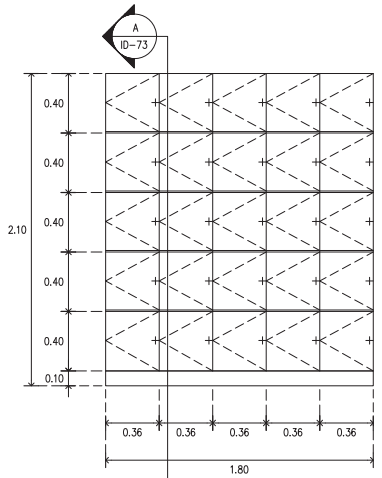

2 รูปด้านหน้า B-3
SCALE 1 : 25
รูปด้านภายนอกตู้

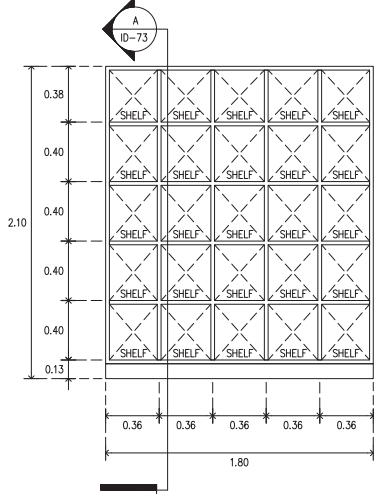

3 รูปด้านหน้า B-3
SCALE 1 : 25
รูปด้านภายในตู้

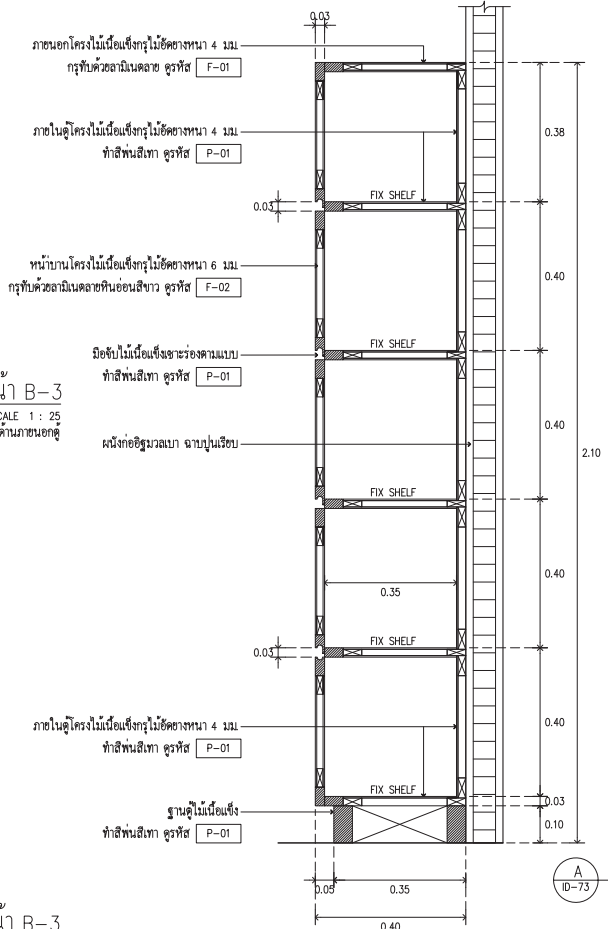

A รูปตัด A
SCALE 1 : 10

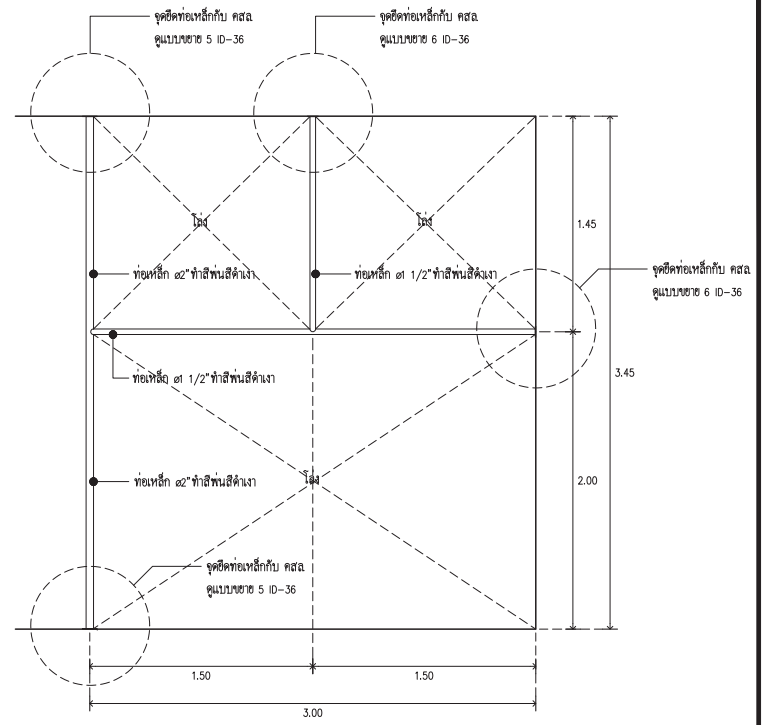

4 แบบขยายราวแขวน
SCALE 1 : 25

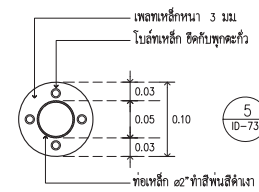

5 แบบขยายเหล็กยึดราวแขวน
SCALE 1 : 5

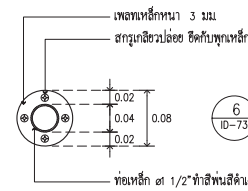

6 แบบขยายเหล็กยึดราวแขวน
SCALE 1 : 5



ARJ
ARJ STUDIO COMPANY LIMITED
19/วิทย์ เสนอทัศน์ ซอยวิทย์
55/773 หมู่ 7 แขวงสามยุคทอง
เขตคลองเตย กรุงเทพมหานคร
เลขที่โฉนด 12000 เลขที่โฉนดใหม่
โทรศัพท์ : ๕๕2 997-1900, 997-2727
โทรสาร : ๕๕2 997-1900
อีเมล : arjstudio@thai.com
เว็บไซต์ : www.arjstudio.com

GENERAL NOTE
1. THIS DRAWING IS THE PROPERTY OF "SRINAKHROTH-UNIVERSITY" OF ITS AFFILIATES. IT IS ISSUED SUBJECT TO RETURN UPON DEMAND AND IS NOT TO BE USED EXCEPT IN CONNECTION WITH THE PROJECT FOR WHICH IT IS INTENDED.
2. DO NOT SCALE THIS DRAWING.
3. USE FIGURED DIMENSION ONLY.
4. ALL DIMENSIONS ARE TO BE CHECKED ON SITE PRIOR

PROJECT NAME
ออกแบบปรับปรุงห้องฉายภาพยนตร์
สตูดิโอและห้องปฏิบัติการ
อาคารนวัตกรรมสื่อสารสังคม
วิทยาลัยนวัตกรรมสื่อสารสังคม
PROJECT NUMBER

ARCHITECT
เจนจิต ศิริวราชม สด.2155 ส.
สุวิศิรินทร์ หริณเจริญ สด.2483 ส.
สัญญาลักษณ์ คารวเรือง สด.3046 ส.
ธีรภูมิ เล็กชอุพร สด.13920 ภ.
จารุวรรณ น้าพา สด.21130 ภ.

SIGNATURE
[Signatures]

STRUCTURE ENGINEER
พิมพ์ นนทสิ สท.5229
ELECTRICAL ENGINEER
สุริยะ พานิชเจริญ สท.3265
ช่างเทคนิค เชื้อธรรม ภาท.47352
MECHANICAL ENGINEER
พลฤทธิ์ ศรีชินทรา ภท.31968

DRAWING TITLE
เฟอร์นิเจอร์ B-3
แบบขยายราวแขวน

REVISION ISSUE		DESCRIPTION
NO.	DATE	

DRAWING NO.
ID
73
SCALE 1:100
NO.

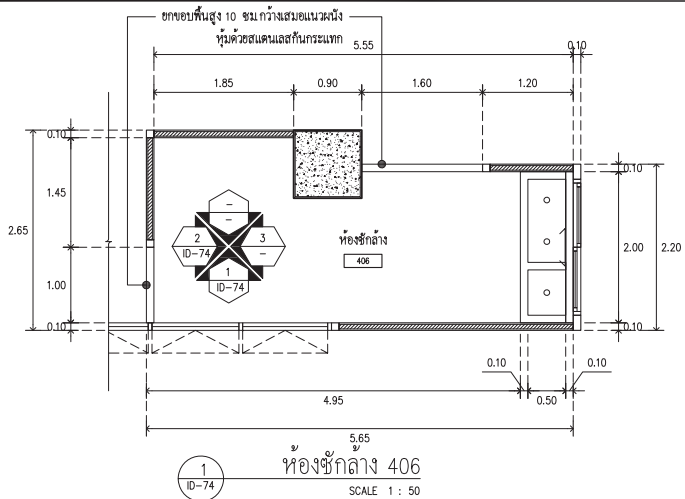

1 ห้องซีกกลาง 406
SCALE 1 : 50

ขอบเขตงานซีกข้างล่างซ้าย คสล.

1. ให้ผู้รับจ้างทำการสำรวจ แนวท่อซีกน้ำดี ที่อยู่ในพื้นที่ห้อง และจัดทำแบบแนวท่อเสนอให้กรรมการอนุมัติ ทั้งนี้แนวท่อดังกล่าวต้องไม่กระทบกับแบบคดแดงภายในและรูปลักษณะภายนอกของอาคาร
2. ให้ผู้รับจ้างทำการสำรวจ แนวท่อน้ำทิ้ง ที่จะสามารถเชื่อมต่อไปกับท่อน้ำทิ้งใหม่ และจัดทำแบบแนวท่อเสนอให้กรรมการอนุมัติ ทั้งนี้แนวท่อดังกล่าวต้องไม่กระทบกับแบบคดแดงภายในและรูปลักษณะภายนอกของอาคาร

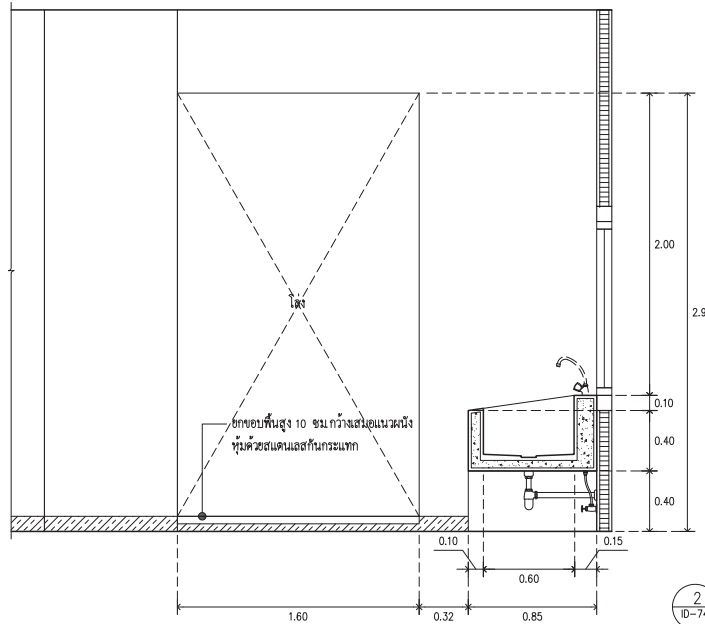

2 รูปด้าน 1
SCALE 1 : 25

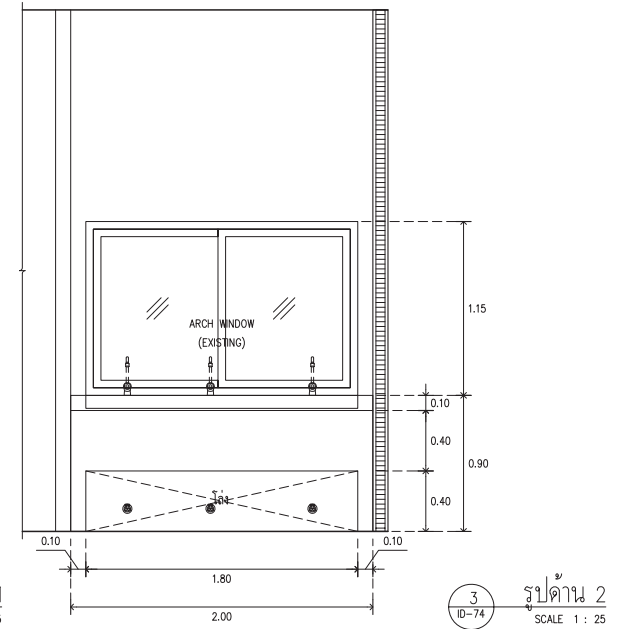

3 รูปด้าน 2
SCALE 1 : 25

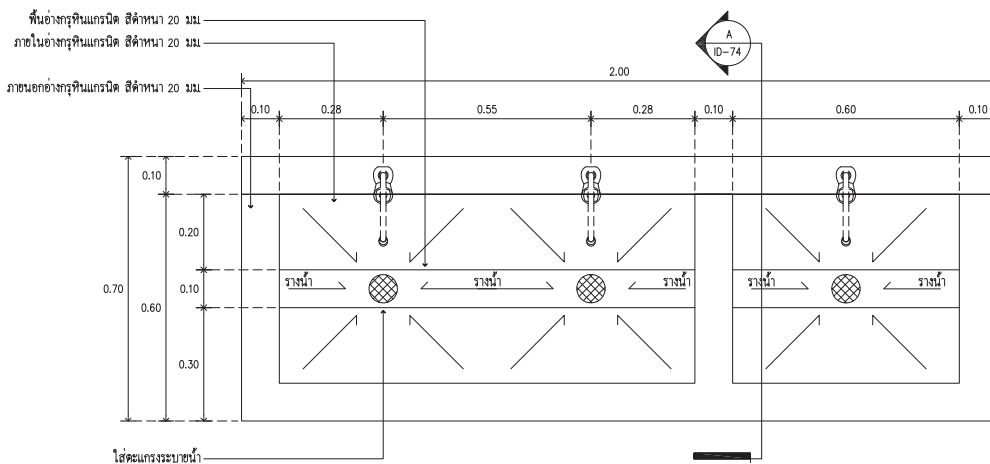

4 แบบขยาย 1
SCALE 1 : 10

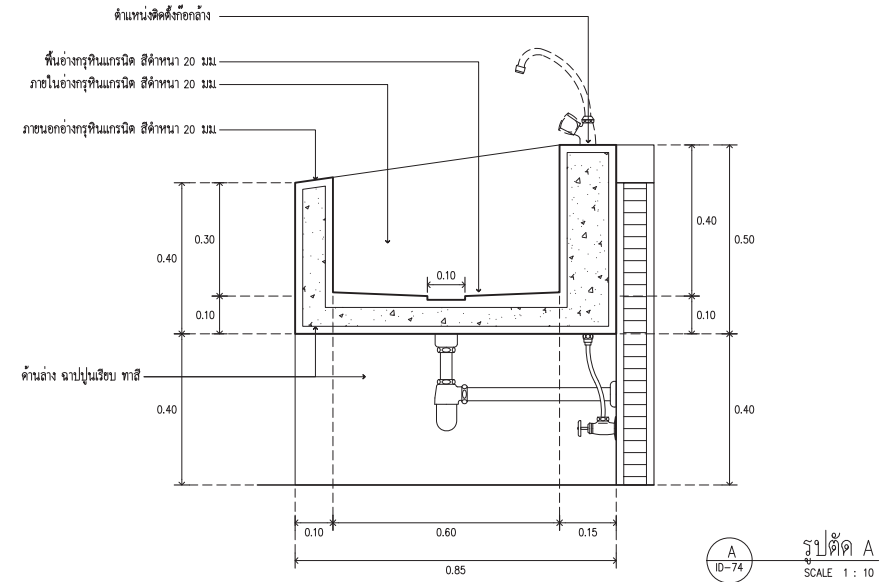

A รูปตัด A
SCALE 1 : 10



ARJ ARJ STUDIO COMPANY LIMITED
บริษัท อาร์เจ สตูดิโอ จำกัด
52/79 หมู่ 7 หมู่บ้านเมืองเอก
เทศบาลนครเชียงใหม่ อำเภอเมืองเชียงใหม่
ประเทศไทย 50000 เชียงใหม่
โทรศัพท์ : 662 997-1900, 662 997-2727
โทรสาร : 662 997-1900
อีเมล : arjstudio@pro.com
เว็บไซต์ : www.arjstudio.com

GENERAL NOTE
1. THIS DRAWING IS THE PROPERTY OF "SRINAKHROTH-UNIVERSITY" OF ITS AFFILIATES. IT IS ISSUED SUBJECT TO RETURN UPON DEMAND AND IS NOT TO BE USED EXCEPT IN CONNECTION WITH THE PROJECT FOR WHICH IT IS INTENDED.
2. DO NOT SCALE THIS DRAWING.
3. USE FIGURED DIMENSION ONLY.
4. ALL DIMENSIONS ARE TO BE CHECKED ON SITE PRIOR

PROJECT NAME
อาคารแบบปรับปรุงห้องฉายภาพยนตร์
สตูดิโอและห้องปฏิบัติการ
อาคารนวัตกรรมการสื่อสารสังคม
วิทยาสันติธรรมสื่อสารสังคม
PROJECT NUMBER

ARCHITECT
เจนจิต ศรีอรุณ สผ.2155 ส.
สุกศิรินทร์ หริเมธีชัย สผ.2483 ส.
สฤญลักษณ์ ตราเมือง สผ.3046 ส.
ธีรวุฒิ เชื้อกษัตริย์ สผ.13920 ก.
จตุรธรรม นันทา สผ.21130 ก.

SIGNATURE
พิมพ์ นนทสิ สผ.5229
สุริยะ ทาณิชเจริญ สผ.3265
จันทน์ เชื้อธรรม สผ.47352
พณฤทธิ์ ศรีชนะพร สผ.31968

STRUCTURE ENGINEER
พิมพ์ นนทสิ สผ.5229
สุริยะ ทาณิชเจริญ สผ.3265
จันทน์ เชื้อธรรม สผ.47352
พณฤทธิ์ ศรีชนะพร สผ.31968

DRAWING TITLE
ห้องซีกกลาง-406
รูปด้าน 1, 2, รูปตัด A

REVISION ISSUE			DRAWING NO.
NO.	DATE	DESCRIPTION	
			ID 74
			SCALE 1:100
			NO.

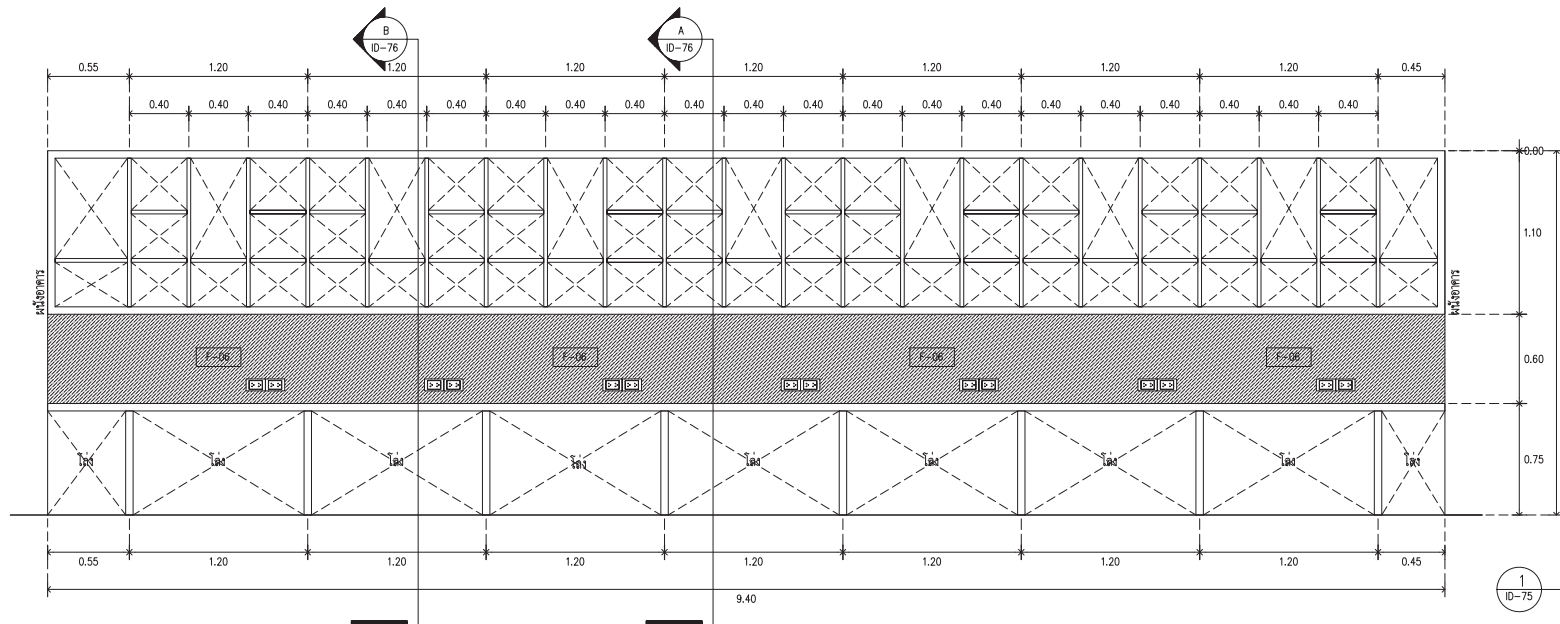

เฟอร์นิเจอร์ B-5
SCALE 1 : 25

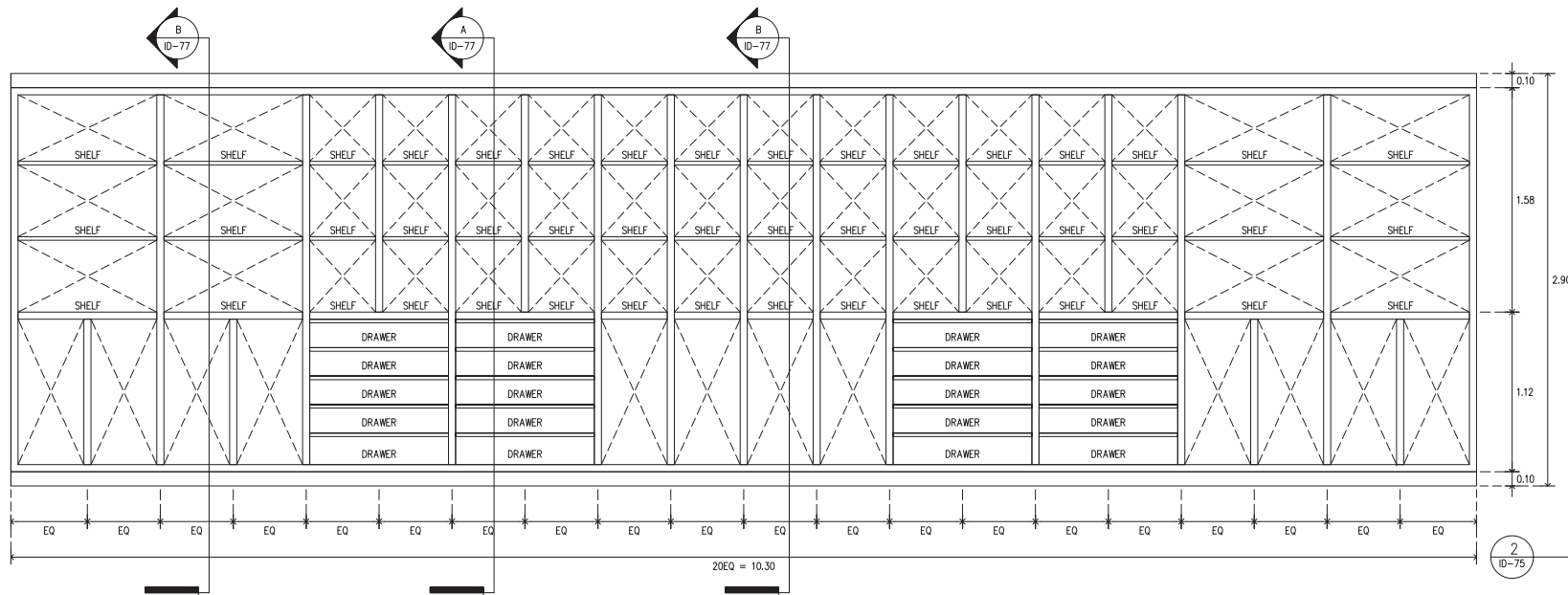

เฟอร์นิเจอร์ B-6
SCALE 1 : 25



ARJ

ARJ STUDIO COMPANY LIMITED
19/วิภา เจริญทรัพย์ ถนนวิภา 4/ค
55/179 หมู่ 7 หมู่บ้านเอื้อเฟื้อ
ซอยวิภา แขวงวิภาจตุรทิศ
ปทุมธานี 12000 ประเทศไทย
โทรศัพท์ : 062 997-1900, 997-2727
โทรสาร : 062 997-1900
อีเมล : arjstudio@ yahoo.com
เว็บไซต์ : www.arjstudio.com

GENERAL NOTE

1. THIS DRAWING IS THE PROPERTY OF "SRINAKHROTH-UNIVERSITY" OF ITS AFFILIATES. IT IS ISSUED SUBJECT TO RETURN UPON DEMAND AND IS NOT TO BE USED EXCEPT IN CONNECTION WITH THE PROJECT FOR WHICH IT IS INTENDED.
2. DO NOT SCALE THIS DRAWING.
3. USE FIGURED DIMENSION ONLY.
4. ALL DIMENSIONS ARE TO BE CHECKED ON SITE PRIOR

PROJECT NAME

ออกแบบปรับปรุงห้องฉายภาพยนตร์
สตูดิโอและห้องปฏิบัติการ
อาคารนวัตกรรมสื่อสารสังคม
วิทยาลัยการบรมสื่อสารสังคม

PROJECT NUMBER

ARCHITECT

เจนจิ ศรีอรุณ สด.2155 ส.
สุวิศินทร หิรินเจริญ สด.2483 ส.
สิญญลักษณ์ คามเรือง สด.3046 ส.
ธีรวิมล เล็กชอุทร สด.13920 ก.
จรรยาพร น้าพา สด.21130 ก.

SIGNATURE

[Handwritten signatures]

STRUCTURE ENGINEER

ทิพภ นนทสี สด.5229
ELECTRICAL ENGINEER
สุวิยะ พานิชเจริญ สด.3265
ช่างสี เชื้อธรรม รหัส.47352
MECHANICAL ENGINEER
พชฤทธิ์ ศรีชินทรา รหัส.31968

SIGNATURE

[Handwritten signatures]

DRAWING TITLE

เฟอร์นิเจอร์ B-5
เฟอร์นิเจอร์ B-6

REVISION ISSUE

NO.	DATE	DESCRIPTION

DRAWING NO.

ID
75
SCALE 1:100
NO.

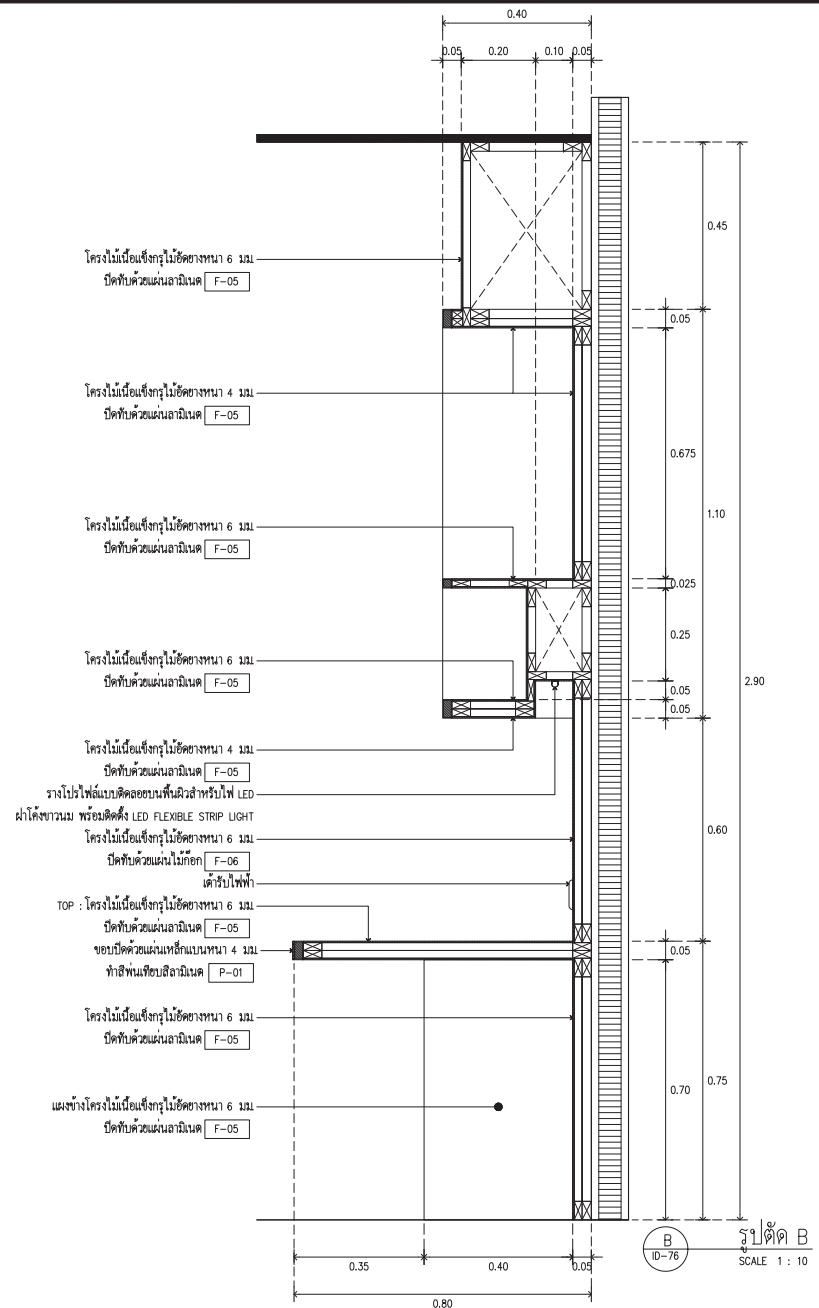
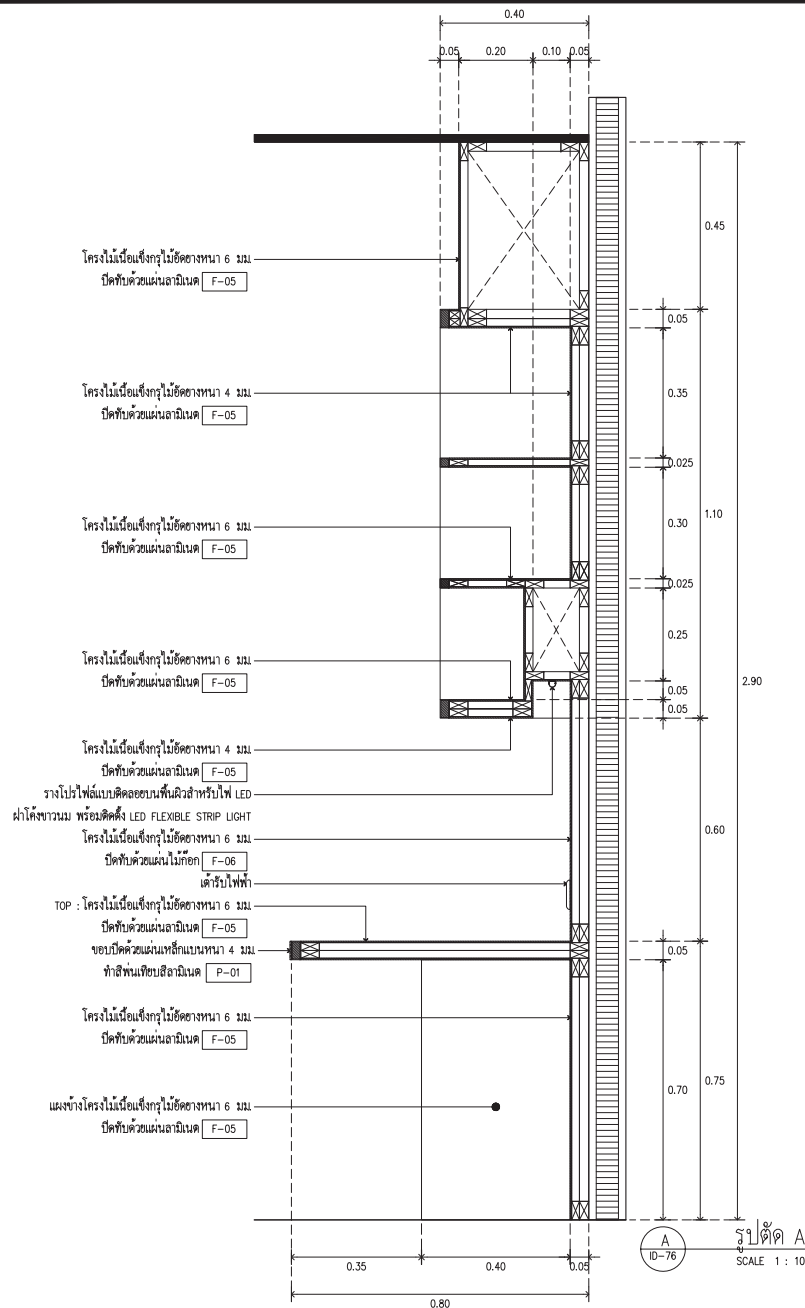

ARJ
ARJ STUDIO COMPANY LIMITED
15/151 ถนนรัชดาภิเษก ซอย 10 ซ.คต
52/173 หมู่ 7 แขวงมีนบุรี เขต
มีนบุรี กรุงเทพมหานคร 10310 โทร
โทรสาร : 462 997-1900, 462 997-2727
โทรสาร : 462 997-1900
อีเมล : arjstudio@arjstudio.com
เว็บไซต์ : www.arjstudio.com

GENERAL NOTE
1. THIS DRAWING IS THE PROPERTY OF "SRINAKHROTH-UNIVERSITY" OF ITS AFFILIATES. IT IS ISSUED SUBJECT TO RETURN UPON DEMAND AND IS NOT TO BE USED EXCEPT IN CONNECTION WITH THE PROJECT FOR WHICH IT IS INTENDED.
2. DO NOT SCALE THIS DRAWING.
3. USE FIGURED DIMENSION ONLY.
4. ALL DIMENSIONS ARE TO BE CHECKED ON SITE PRIOR

PROJECT NAME
ออกแบบปรับปรุงห้องฉายภาพยนตร์
สตูดิโอและห้องปฏิบัติการ
อาคารนวัตกรรมสื่อสารสังคม
วิทยาลัยการธรรมศาสตร์รังสิต
PROJECT NUMBER

ARCHITECT
เจนจิต ศรีอรุณ สด.2155 ศ.
สุวิศิรินทร์ หิรัญเจริญ สด.2483 ศ.
สัญญาลักษณ์ คารมเรือง สด.3046 ศ.
ธีรภูมิ เลิศอุทร สด.13920 ภ.
จางวรรณ น้าพา สด.21130 ภ.

SIGNATURE
[Signature]
[Signature]
[Signature]
[Signature]
[Signature]

STRUCTURE ENGINEER
ทิฆม นนทสี สด.5229
ELECTRICAL ENGINEER
สุธีระ พานิชเจริญ สทพ.3265
จันทน์ เชื้อธรรม ภท.47352
MECHANICAL ENGINEER
พลฤทธิ์ ศรีชินทรา ภท.31968

DRAWING TITLE
เฟอร์นิเจอร์ B-5
รูปตัด A,B

REVISION ISSUE		
NO.	DATE	DESCRIPTION

DRAWING NO.
ID
76
SCALE 1:100
NO.

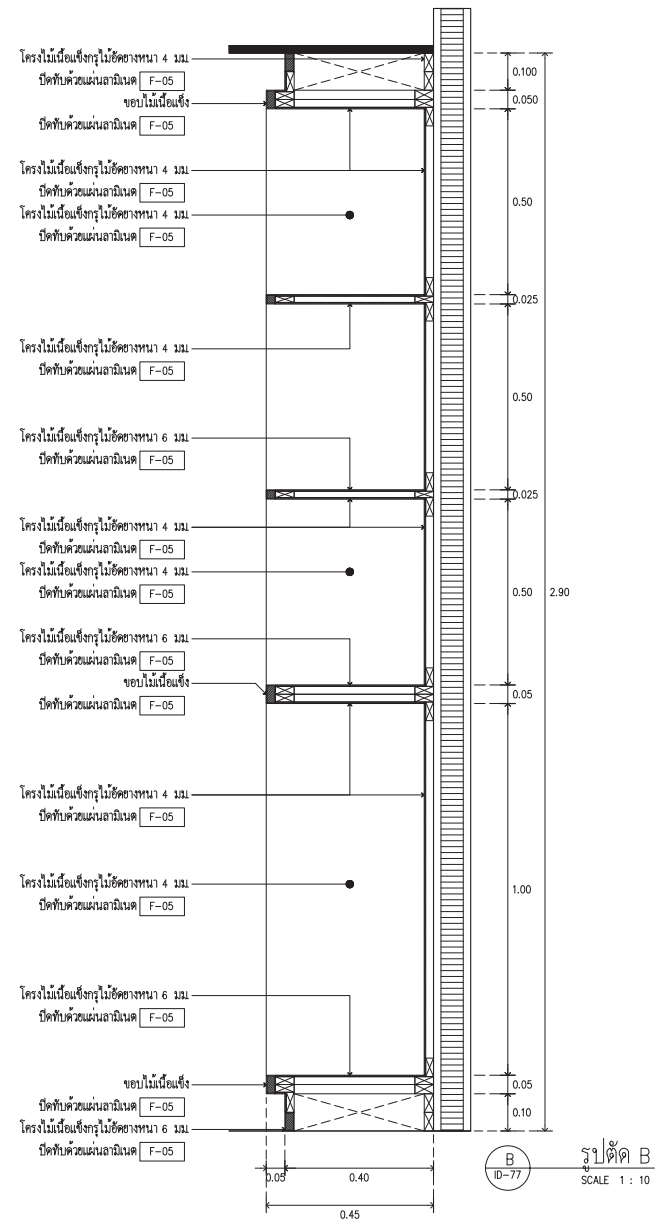
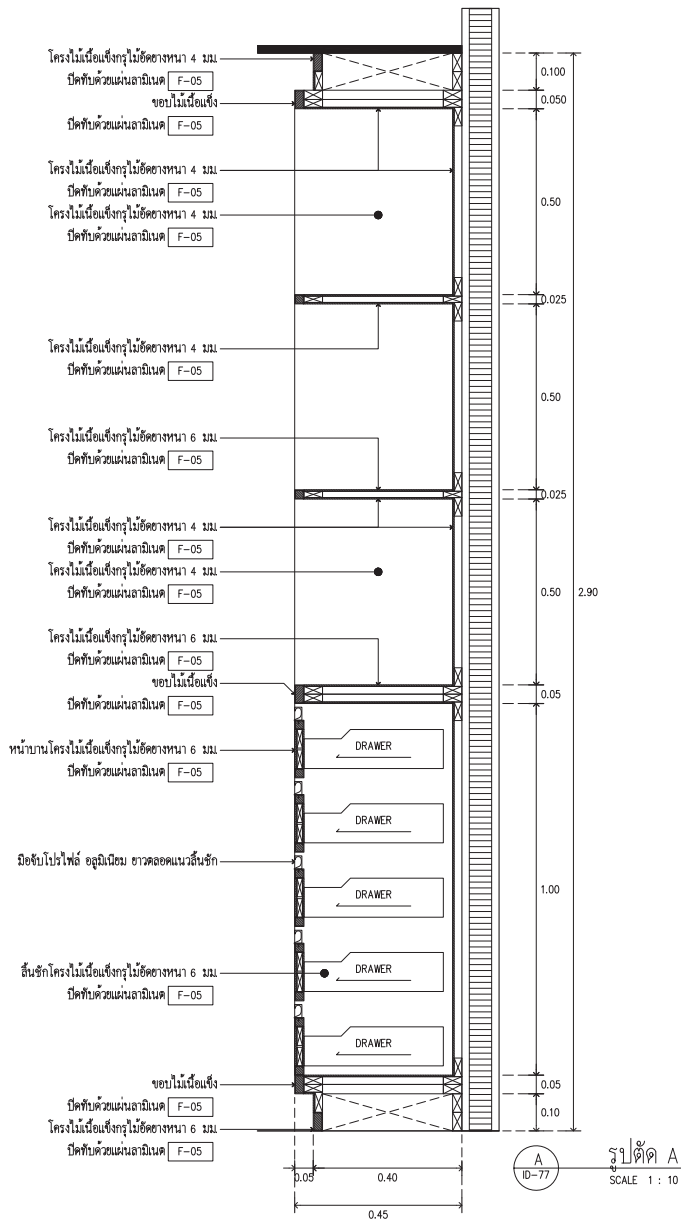

ARJ

ARJ STUDIO COMPANY LIMITED
 19/วิภา อนุรักษ์ อนุโล โฉม
 52/179 หมู่ 7 หมู่บ้านเอื้อเฟื้อ
 เขตหลักสี่ แขวงเมืองจันทบุรี
 กรุงเทพฯ 12000 โทรสาร 02-261-1100
 โทรศัพท์ : 062 997-1900/097-2727
 โทรสาร : 062 997-1900
 อีเมล : arjstudio@arjstudio.com
 เว็บไซต์ : www.arjstudio.com

GENERAL NOTE
 1. THIS DRAWING IS THE PROPERTY OF "SRIRAKHORNROT-UNIVERSITY" OF ITS AFFILIATES. IT IS ISSUED SUBJECT TO RETURN UPON DEMAND AND IS NOT TO BE USED EXCEPT IN CONNECTION WITH THE PROJECT FOR WHICH IT IS INTENDED.
 2. DO NOT SCALE THIS DRAWING.
 3. USE FIGURED DIMENSION ONLY.
 4. ALL DIMENSIONS ARE TO BE CHECKED ON SITE PRIOR

PROJECT NAME
 ออกแบบปรับปรุงห้องฉายภาพยนตร์
 สตูดิโอและห้องปฏิบัติการ
 อาคารนวัตกรรมสื่อสารสังคม
 วิทยาลัยการบรมสื่อสารสังคม
 PROJECT NUMBER

ARCHITECT
 เจนจิต ศรีอรุณ สด.2155 ส.
 สุศักดิ์นทร์ หงษ์มณี สด.2483 ส.
 สันญชักรัตน์ ธรรมเรือง สด.3046 ส.
 ธีรวิมล เล็กขลุ่ย สด.13920 ก.
 จารุวรรณ น้าพา สด.21130 ก.

SIGNATURE
 STRUCTURE ENGINEER
 SIGNATURE
 ELECTRICAL ENGINEER
 SIGNATURE
 MECHANICAL ENGINEER
 SIGNATURE

STRUCTURE ENGINEER
 ทิมภ นนทสิ สด.5229
 พงศฤทธิ์ ศรีชินทรา ภก.31968
 ELECTRICAL ENGINEER
 สุริยะ พาณิชเจริญ สท.3265
 ช่างรงค์ เชื้อธรรม ภท.47352

DRAWING TITLE
 เพอร์เนเจอร์ B-6
 รูปตัด A,B

REVISION ISSUE		DESCRIPTION
NO.	DATE	

DRAWING NO.
 ID
 77
 SCALE 1:100
 NO.

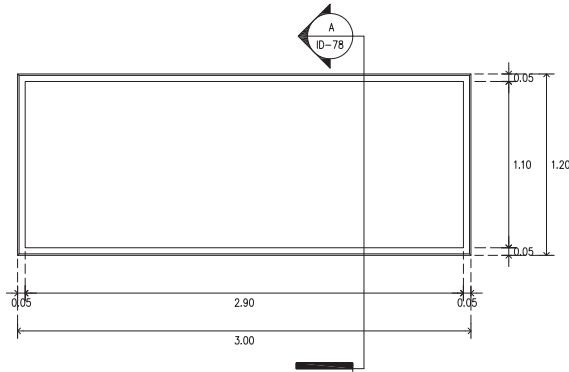

1 เฟอ์นเจอร์ B-11
SCALE 1 : 25

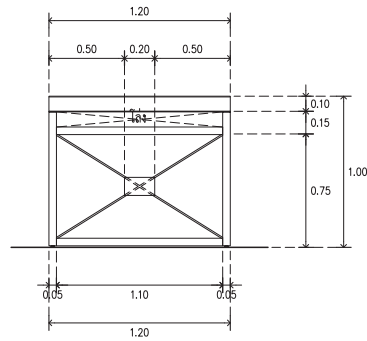

2 รูปด้าน 1
SCALE 1 : 25

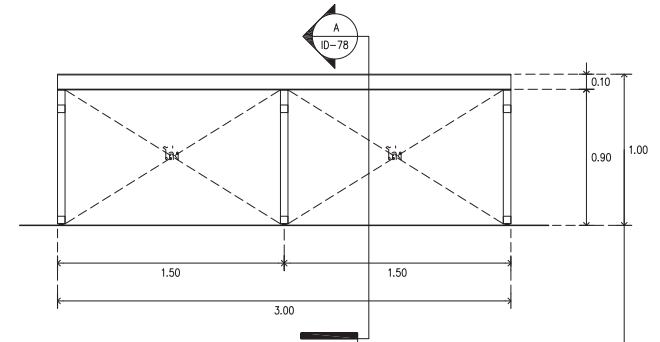

3 รูปด้าน 2
SCALE 1 : 25

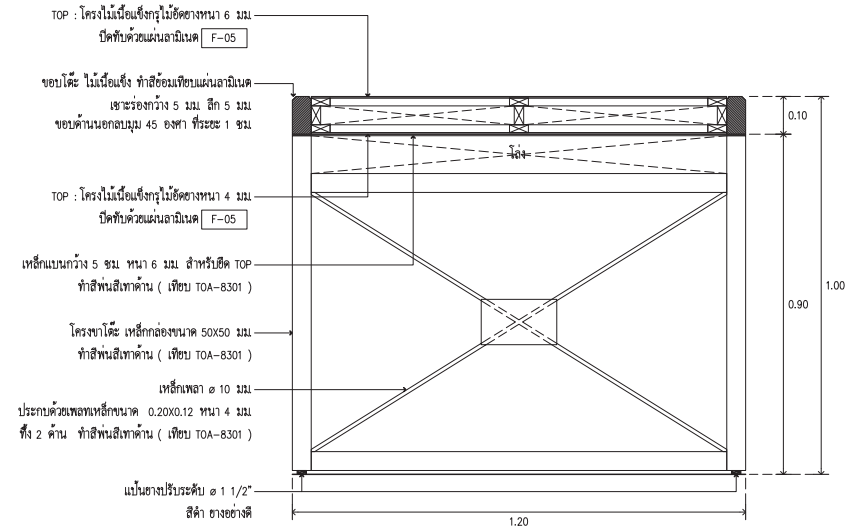

A รูปตัด A
SCALE 1 : 10



ARJ

ARJ STUDIO COMPANY LIMITED
บริษัท เออาร์เจ สตูดิโอ จำกัด
52/779 หมู่ 7 ซอยบ้านเมืองนอก
ซอยเทศบาล แขวงเมืองปทุมธานี
ปทุมธานี 12000 ประเทศไทย
โทรศัพท์ : 662 997-1900, 662 997-2727
โทรสาร : 662 997-1900
อีเมล : arjstudio@phoo.com
เว็บไซต์ : www.arjstudio.com

GENERAL NOTE
1. THIS DRAWING IS THE PROPERTY OF " SRINAKHROTH-UNIVERSITY " OF ITS AFFILIATES. IT IS ISSUED SUBJECT TO RETURN UPON DEMAND AND IS NOT TO BE USED EXCEPT IN CONNECTION WITH THE PROJECT FOR WHICH IT IS INTENDED.
2. DO NOT SCALE THIS DRAWING.
3. USE FIGURED DIMENSION ONLY.
4. ALL DIMENSIONS ARE TO BE CHECKED ON SITE PRIOR

PROJECT NAME	ARCHITECT	SIGNATURE	STRUCTURE ENGINEER	SIGNATURE	DRAWING TITLE
ออกแบบปรับปรุงห้องฉายภาพยนตร์สตูดิโอและห้องปฏิบัติการ	เจนจิต ศิริธรรม สผ.2155 ส.	<i>Jan Jit</i>	พิบอ นนทสิ สผ.5229	<i>Pibon Nontasi</i>	เฟอ์นเจอร์ B-11
อาคารนวัตกรรมการสื่อสารสังคม	สุกสิณทร์ หิริมเจริญ สผ.2483 ส.	<i>Suksinthorn Hirimajon</i>	สุริยะ ทานิชเจริญ สทศ.3265	<i>Suriya Tanichajon</i>	รูปด้าน 1, 2, รูปตัด A
วิทยาลัยนวัตกรรมการสื่อสารสังคม	ธีรวิไล เชื้อกษัตริย์ สผ.13920 ก.	<i>Theeravilai Chuekshatri</i>	จันทน์ เชื้องธรรม สทศ.47352	<i>Chan Tan Chueangtham</i>	
	จตุรธรรม นันทา สผ.21130 ก.	<i>Jaturadorn Nantana</i>	พณฤทธิ์ ศรีสินทรา สก.31968	<i>Phonrathee Srisintra</i>	
PROJECT NUMBER					

REVISION ISSUE	NO.	DATE	DESCRIPTION	DRAWING NO.
				ID 78
				SCALE 1:100
				NO.

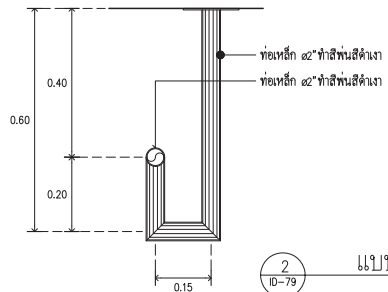

2 ID-79 แบบขยายรางมา
SCALE 1 : 10

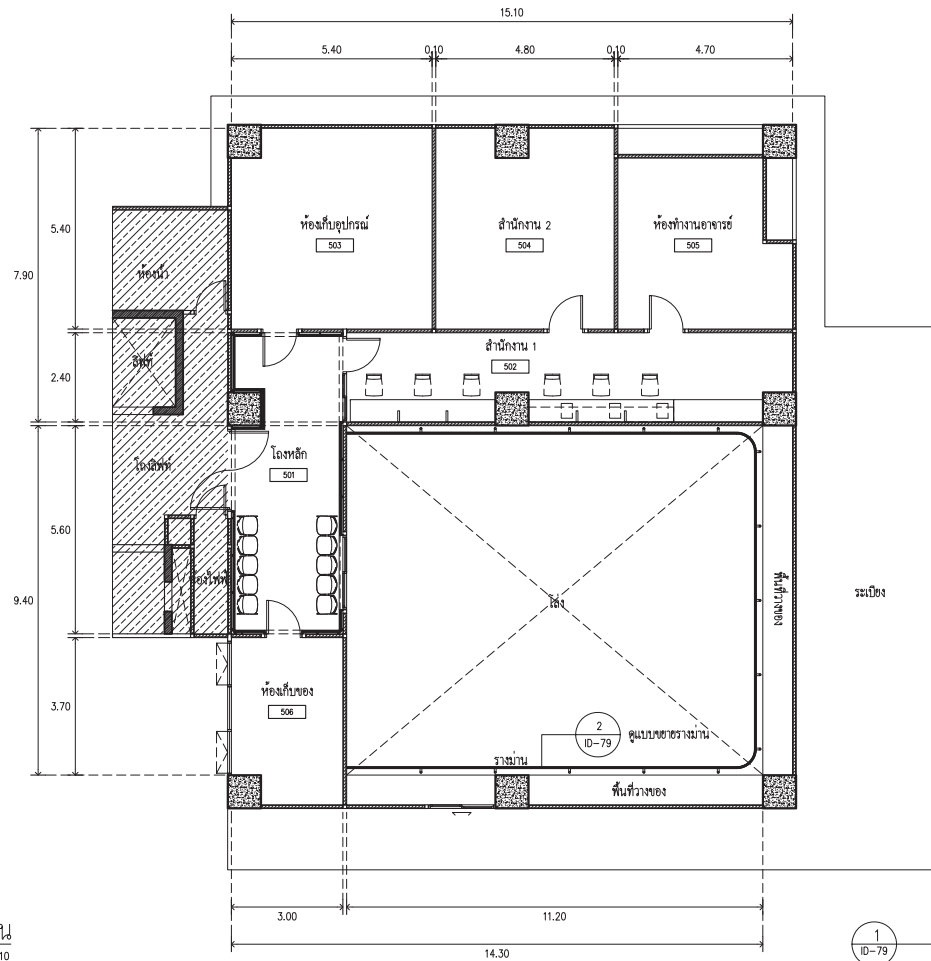

1 ID-79 ฝั่งเฟอร์นิเจอร์ชั้น 5
SCALE 1 : 100



ARJ

ARJ STUDIO COMPANY LIMITED
19/179 เลขที่ ๑๕ ซอยโกลด์ ๕
52/179 หมู่ ๖ หมู่บ้านเอื้ออาทร
เขตหลักสี่ แขวงเมืองวิเศษไชยชาญ
ปทุมธานี 12000 ประเทศไทย
โทรศัพท์ : ๕62 997-1900, 997-2727
โทรสาร : ๕62 997-1900
อีเมล : arjstudio@yaho.com
เว็บไซต์ : www.arjstudio.com

GENERAL NOTE

1. THIS DRAWING IS THE PROPERTY OF "SRMABKRWOT-UNIVERSITY" OR ITS AFFILIATES. IT IS ISSUED SUBJECT TO RETURN UPON DEMAND AND IS NOT TO BE USED EXCEPT IN CONNECTION WITH THE PROJECT FOR WHICH IT IS INTENDED.
2. DO NOT SCALE THIS DRAWING.
3. USE FIGURED DIMENSION ONLY.
4. ALL DIMENSIONS ARE TO BE CHECKED ON SITE PRIOR

PROJECT NAME

ออกแบบปรับปรุงห้องฉายภาพยนตร์
สตูดิโอและห้องปฏิบัติการ
อาคารนวัตกรรมสื่อสารสังคม
วิทยาสถาปัตยกรรมสื่อสารสังคม

ARCHITECT

เจนจิต ศิริอรุณ สด.2155 ศ.
สุดาศิรินทร์ หิรินเจริญ สด.2483 ศ.
ชญัญลักษณ์ คารวเรือง สด.3046 ศ.
ธีรภูมิ เล็กชอุทร สด.13920 ภ.
จารุวรรณ น้าพา สด.21130 ภ.

SIGNATURE

[Signatures]

STRUCTURE ENGINEER

ทิฆม นนทสิ สธ.5229
พณิชเจริญ สพัก.3265
จันทร์ เชื้อธรรม ภพ.47352
พัชฤทธิ์ ศรีสินทรา ภก.31968

SIGNATURE

[Signatures]

DRAWING TITLE

ฝั่งเฟอร์นิเจอร์ชั้น 5

REVISION ISSUE

NO.	DATE	DESCRIPTION

DRAWING NO.

ID 79
SCALE 1:100
NO.

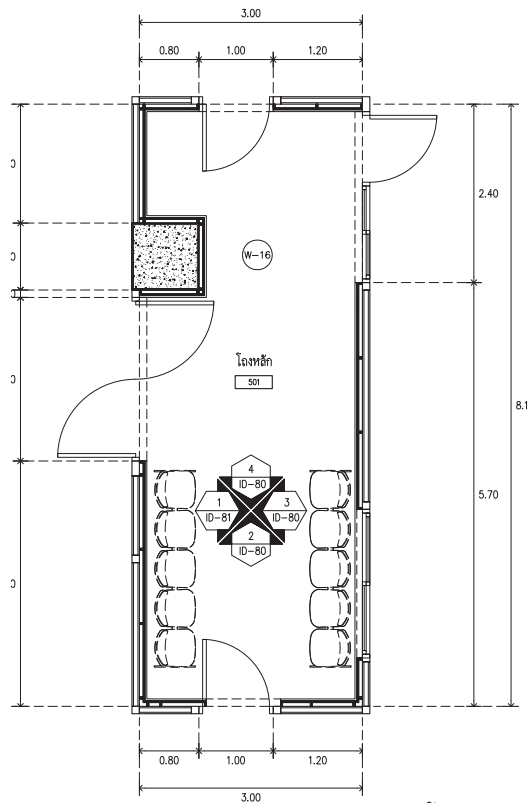

1 ID-80 โถงหลัก 501 SCALE 1 : 50

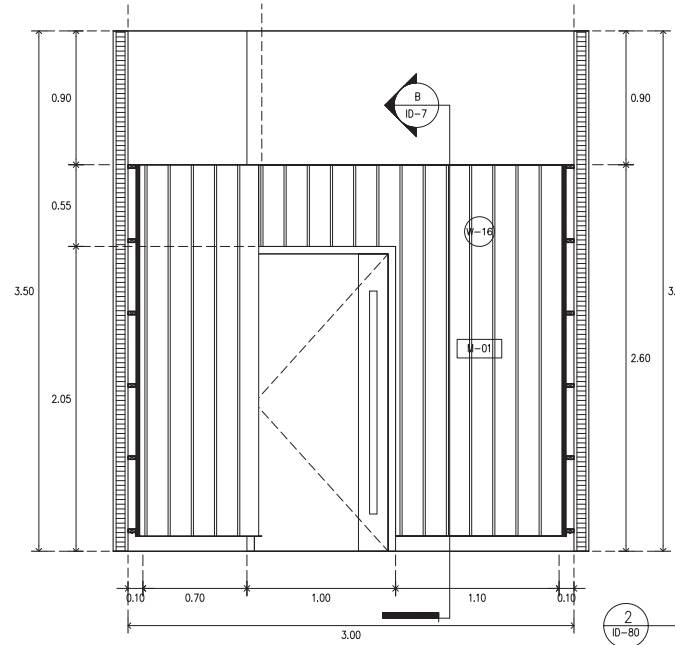

2 ID-80 รูปด้าน 1 SCALE 1 : 25

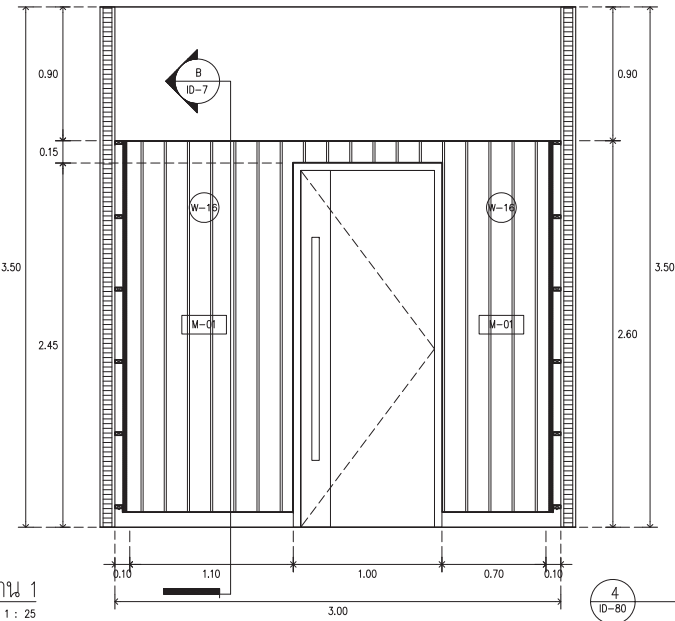

4 ID-80 รูปด้าน 3 SCALE 1 : 25

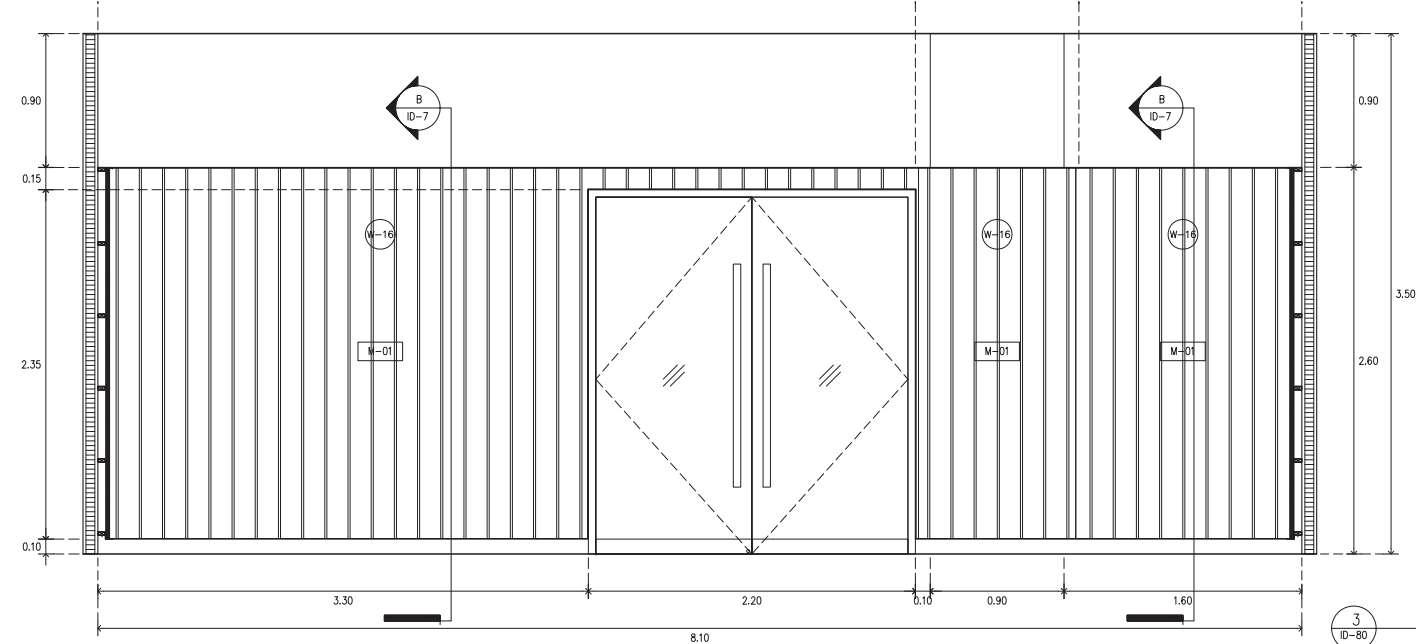

3 ID-80 รูปด้าน 2 SCALE 1 : 25



ARJ ARJ STUDIO COMPANY LIMITED
 19/111 ถนนวิภาวดีรังสิต แขวงจตุจักร กรุงเทพฯ 10200
 โทรศัพท์ : 062 997-1900, 997-2727
 โทรสาร : 062 997-1900
 อีเมล : arjstudio@proton.com
 เว็บไซต์ : www.arjstudio.com

GENERAL NOTE
 1. THIS DRAWING IS THE PROPERTY OF "SRINAKHROTH-UNIVERSITY" OF ITS AFFILIATES. IT IS ISSUED SUBJECT TO RETURN UPON DEMAND AND IS NOT TO BE USED EXCEPT IN CONNECTION WITH THE PROJECT FOR WHICH IT IS INTENDED.
 2. DO NOT SCALE THIS DRAWING.
 3. USE FIGURED DIMENSION ONLY.
 4. ALL DIMENSIONS ARE TO BE CHECKED ON SITE PRIOR

PROJECT NAME
 ออกแบบปรับปรุงห้องฉายภาพยนตร์
 สตูดิโอและห้องปฏิบัติการ
 อาคารนวัตกรรมสื่อสารสังคม
 วิทยาลัยการบรมสื่อสารสังคม
PROJECT NUMBER

ARCHITECT
 เชนจิต ศิริอรุณ สด.2155 ศ.
 สุวดีศรินทร์ หิรินเจริญ สด.2483 ศ.
 สันยุดีลักษณ์ คารเวียง สด.3046 ศ.
 ชีรวุฒิ เล็กชอุทร สด.13920 ภ.
 จารุวรรณ น้าทา สด.21130 ภ.

SIGNATURE
 [Signatures of Architects]

STRUCTURE ENGINEER
 พงศฤทธิ์ ศรีชินทรา ภก.31968

SIGNATURE
 [Signatures of Engineers]

ELECTRICAL ENGINEER
 พงศฤทธิ์ ศรีชินทรา ภก.3265

MECHANICAL ENGINEER
 พงศฤทธิ์ ศรีชินทรา ภก.47352

DRAWING TITLE
 โถงหลัก 501
 รูปด้าน

REVISION ISSUE		
NO.	DATE	DESCRIPTION

DRAWING NO.
 ID
 80
SCALE 1:100
NO.

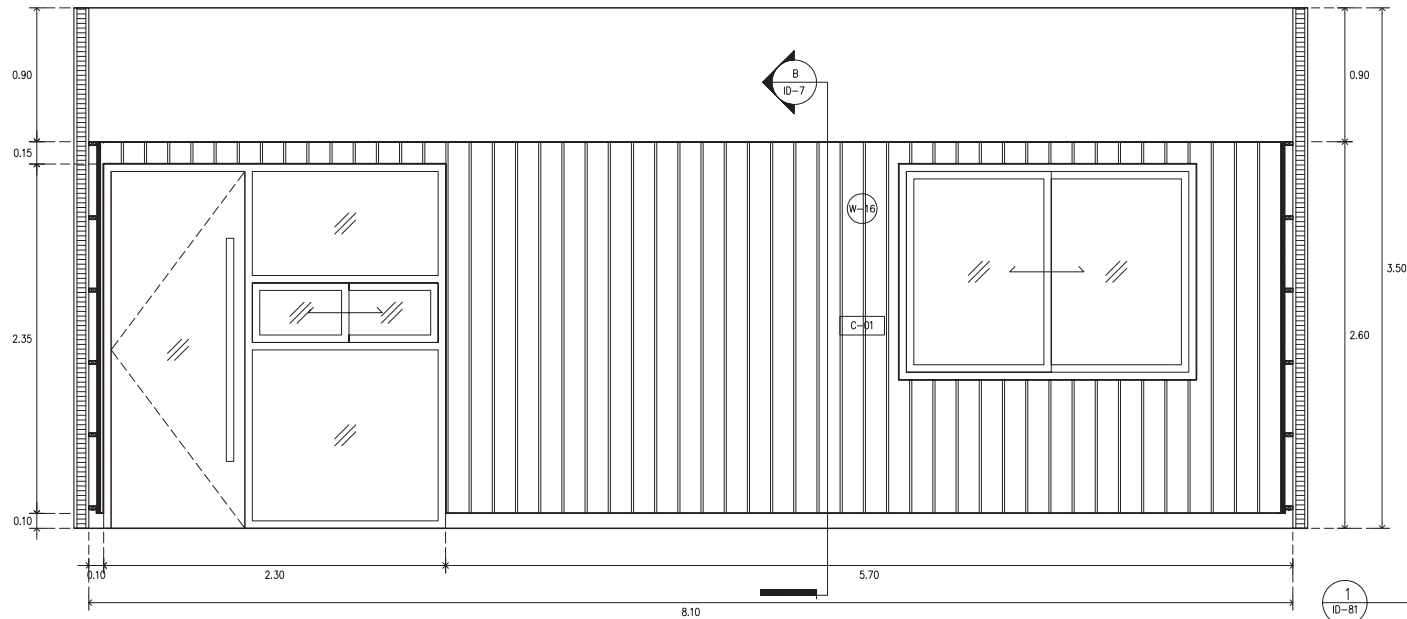

รูปด้าน 4
ID-81 SCALE 1 : 25

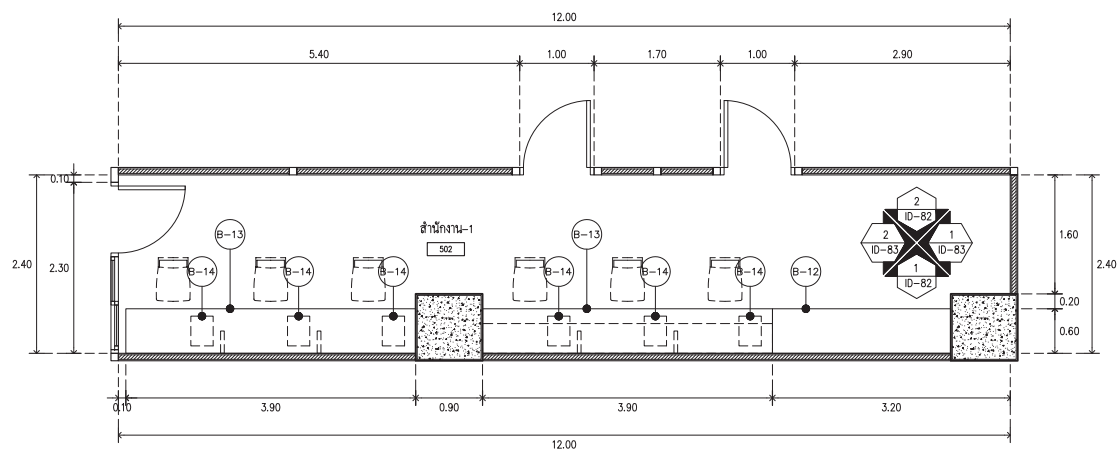

ห้องเก็บอุปกรณ์ 503
ID-81 SCALE 1 : 50



ARJ

ARJ STUDIO COMPANY LIMITED
19/วิภา เบลอวูด ซอยโอ 4 ซ.ค
52/179 หมู่ 7 หมู่บ้านเอื้ออาทร
ซอยวิภา เบลอวูด ซอยโอ 4
ปทุมธานี 12000 ปทุมธานี
โทรศัพท์ : 662 997-1900, 997-2727
โทรสาร : 662 997-1900
อีเมล : arjstudio@yaho.com
เว็บไซต์ : www.arjstudio.com

GENERAL NOTE
1. THIS DRAWING IS THE PROPERTY OF "SRMANKHROTT-UNIVERSITY" OF ITS AFFILIATES. IT IS ISSUED SUBJECT TO RETURN UPON DEMAND AND IS NOT TO BE USED EXCEPT IN CONNECTION WITH THE PROJECT FOR WHICH IT IS INTENDED.
2. DO NOT SCALE THIS DRAWING.
3. USE FIGURED DIMENSION ONLY.
4. ALL DIMENSIONS ARE TO BE CHECKED ON SITE PRIOR

PROJECT NAME
ออกแบบปรับปรุงห้องฉายภาพยนตร์
สตูดิโอและห้องปฏิบัติการ
อาคารนวัตกรรมสื่อสารสังคม
วิทยาลัยนวัตกรรมการสื่อสารสังคม
PROJECT NUMBER

ARCHITECT
เจนจิต ศรีอรุณ สด.2155 ศ.
สุศักดิ์รินทร์ หวังเจริญ สด.2483 ศ.
สัญญาสัมพันธ์ คารเวียง สด.3046 ศ.
ธีรวุฒิ เล็กขลุ่ย สด.13920 ภ.
จารุวรรณ นันทา สด.21130 ภ.

SIGNATURE
[Signature]
[Signature]
[Signature]
[Signature]
[Signature]

STRUCTURE ENGINEER
ทิพภ นนทสี สด.5229
ELECTRICAL ENGINEER
สุริยะ พาณิชเจริญ สฟท.3265
ช่างจักษ์ เข็ญธรรม ภทท.47352
MECHANICAL ENGINEER
พอลฤทธิ์ ศรีจันทร์ภา ภท.31968

DRAWING TITLE
ห้องเก็บอุปกรณ์ 503
OFFICE 1

REVISION ISSUE		
NO.	DATE	DESCRIPTION

DRAWING NO.
ID
81
SCALE 1:100
NO.