



EDIBLE & PROPERTY

ARCHITECT

ภาณุวัฒน์ สินธุ์ชาติ สลต.2456

สถานที่ทำงาน สถาปนิก และ วิศวกร
134/12 พุทธบาทวนนเกษ์ ถนนนครินทร์
ต.บางคูเวียง อ.มหาสารคาม
จ.มหาสารคาม 11130

ENGINEER

STRUCTURAL ENGINEER

สิทธิโชค ศิริวัฒน์ สย.6090

ELECTRICAL ENGINEER

เอกสิทธิ์ รักษาสกุลเกียรติ สพก.4065

SANITARY ENGINEER

วรภักดิ์ สมันตยากรกุล สก.3355

DRAWN

CHECKED :

REVISE

NO	DESCRIPTION	DATE

PROJECT :

อาคารรวมใจสาธิต 60 ปี

- แบบก่อสร้าง
- แบบขออนุญาตก่อสร้าง

OWNER :

โรงเรียนสาธิต มศว ประสานมิตร
(ฝ่ายประถม)

DATE :

DRAWING SCALE

AS SHOWN

DRAWING TITLE

แบบขยายรายละเอียด 1

DRAWING NUMBER

AR.7-01

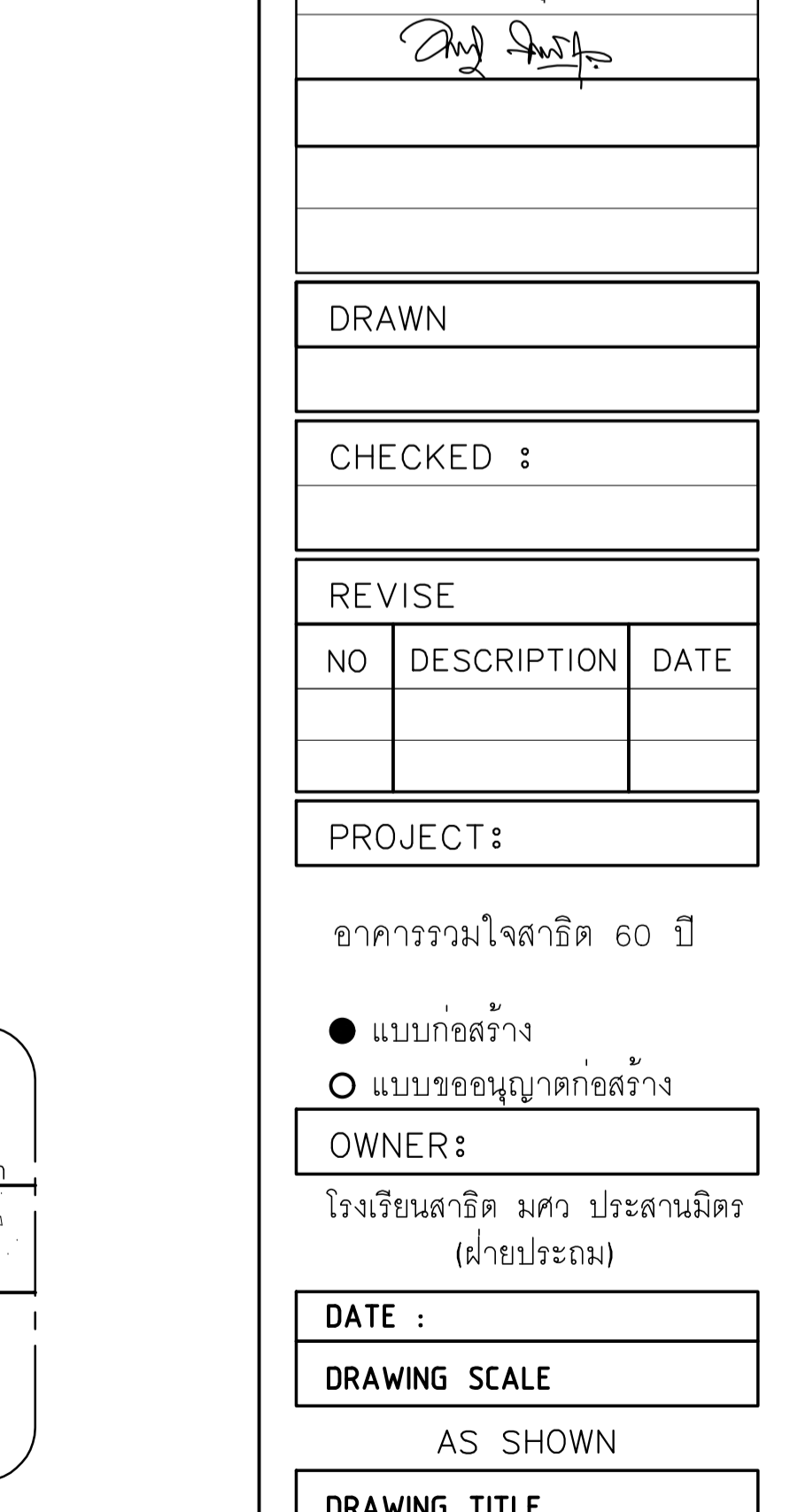
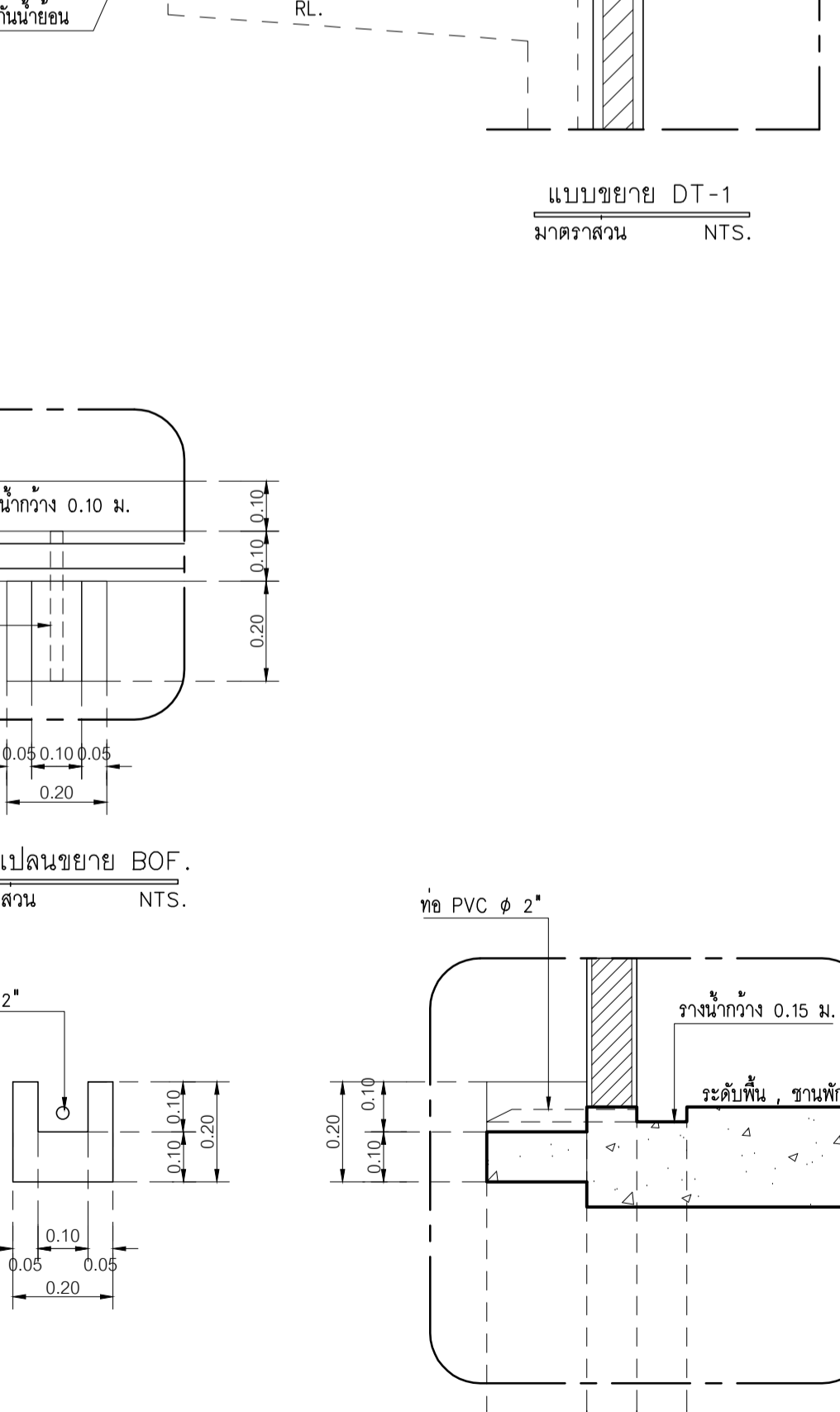
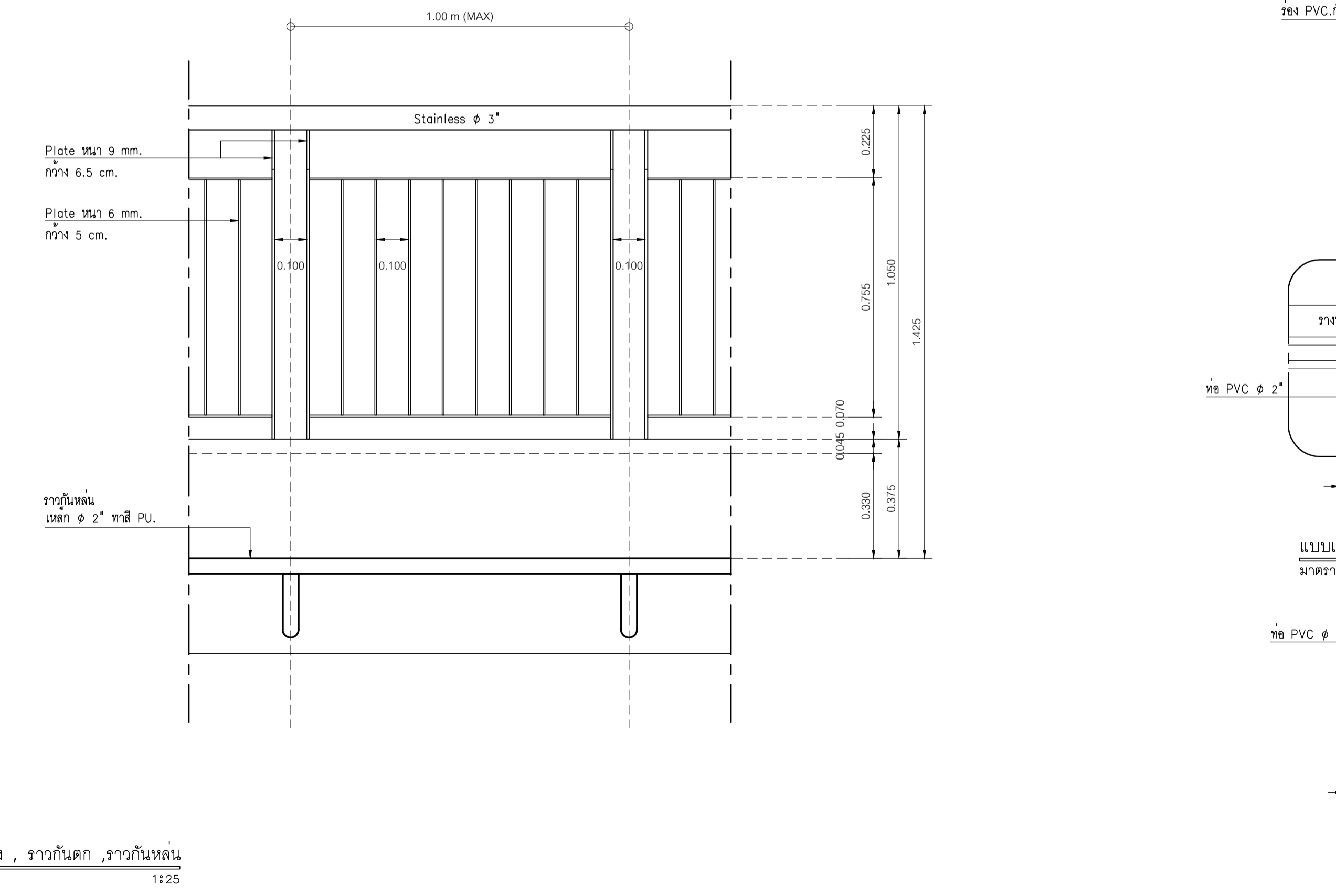
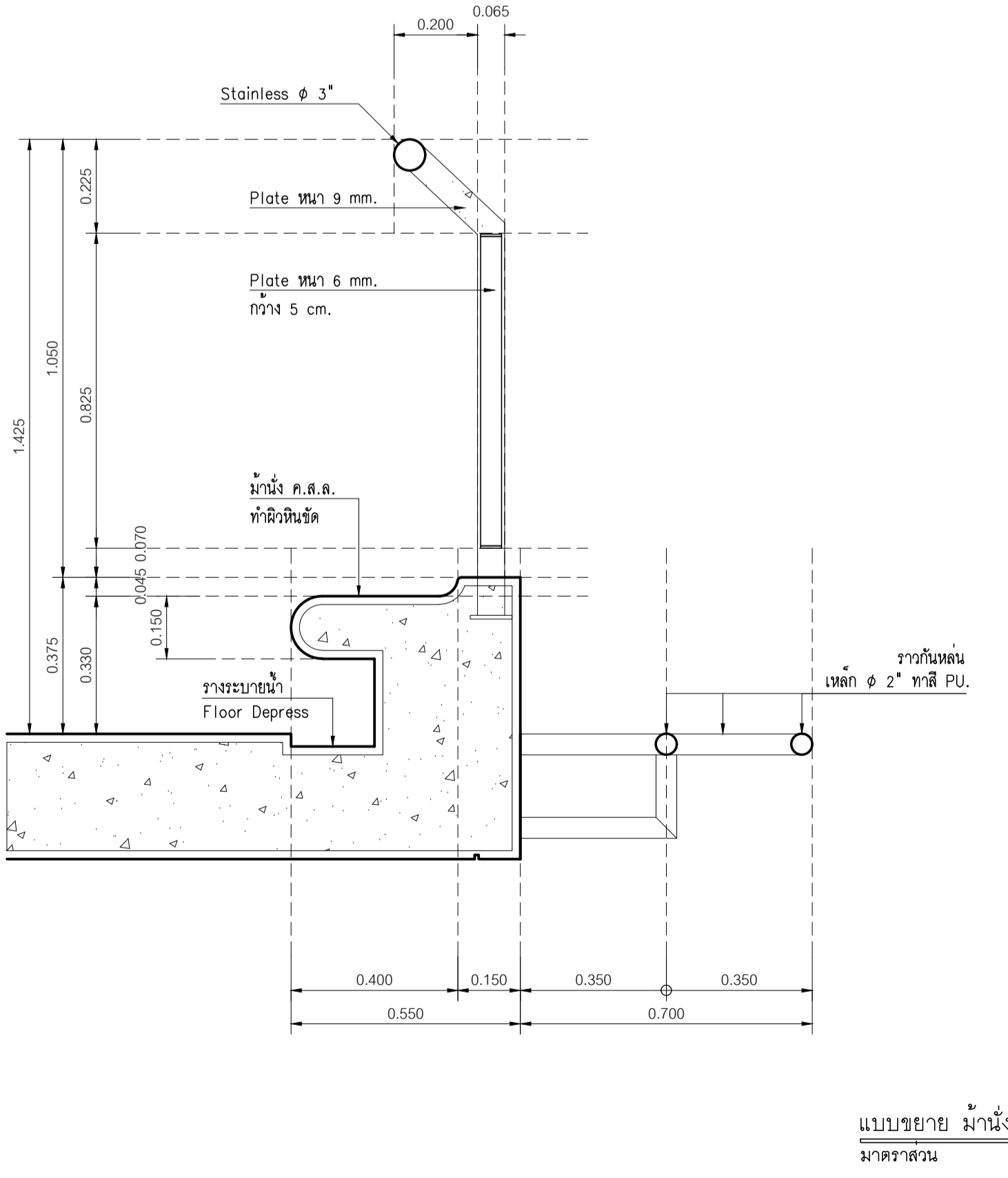
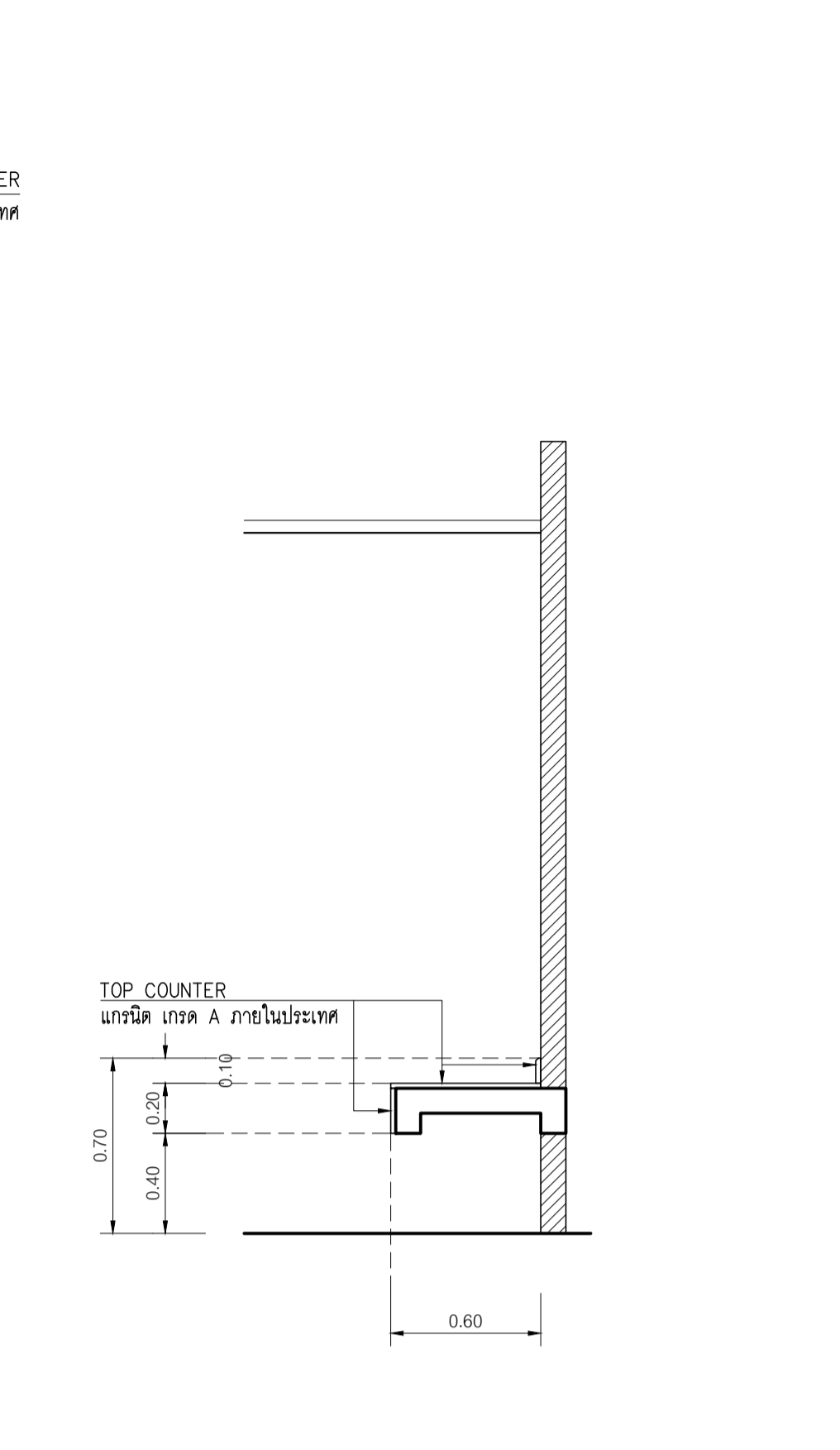
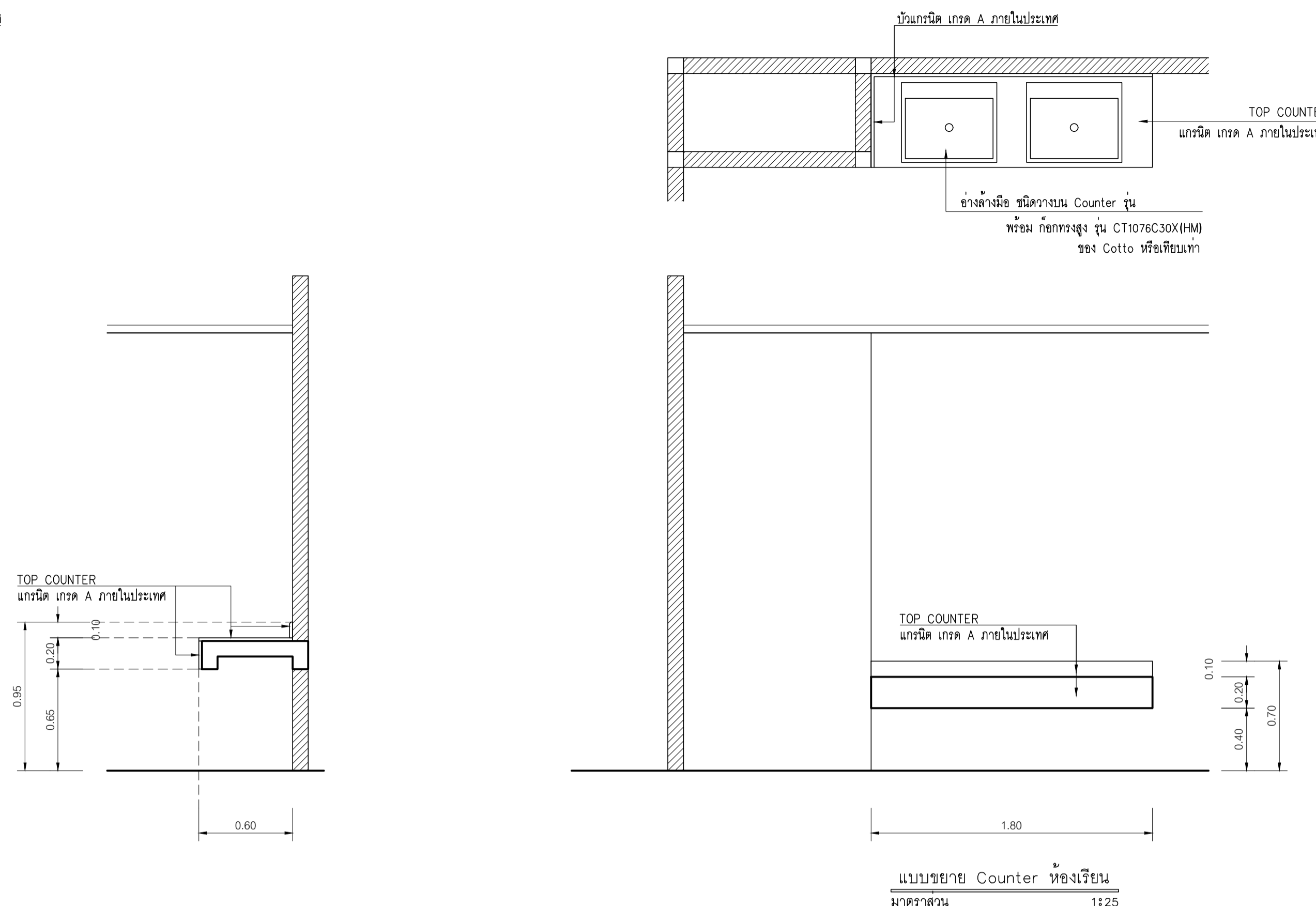
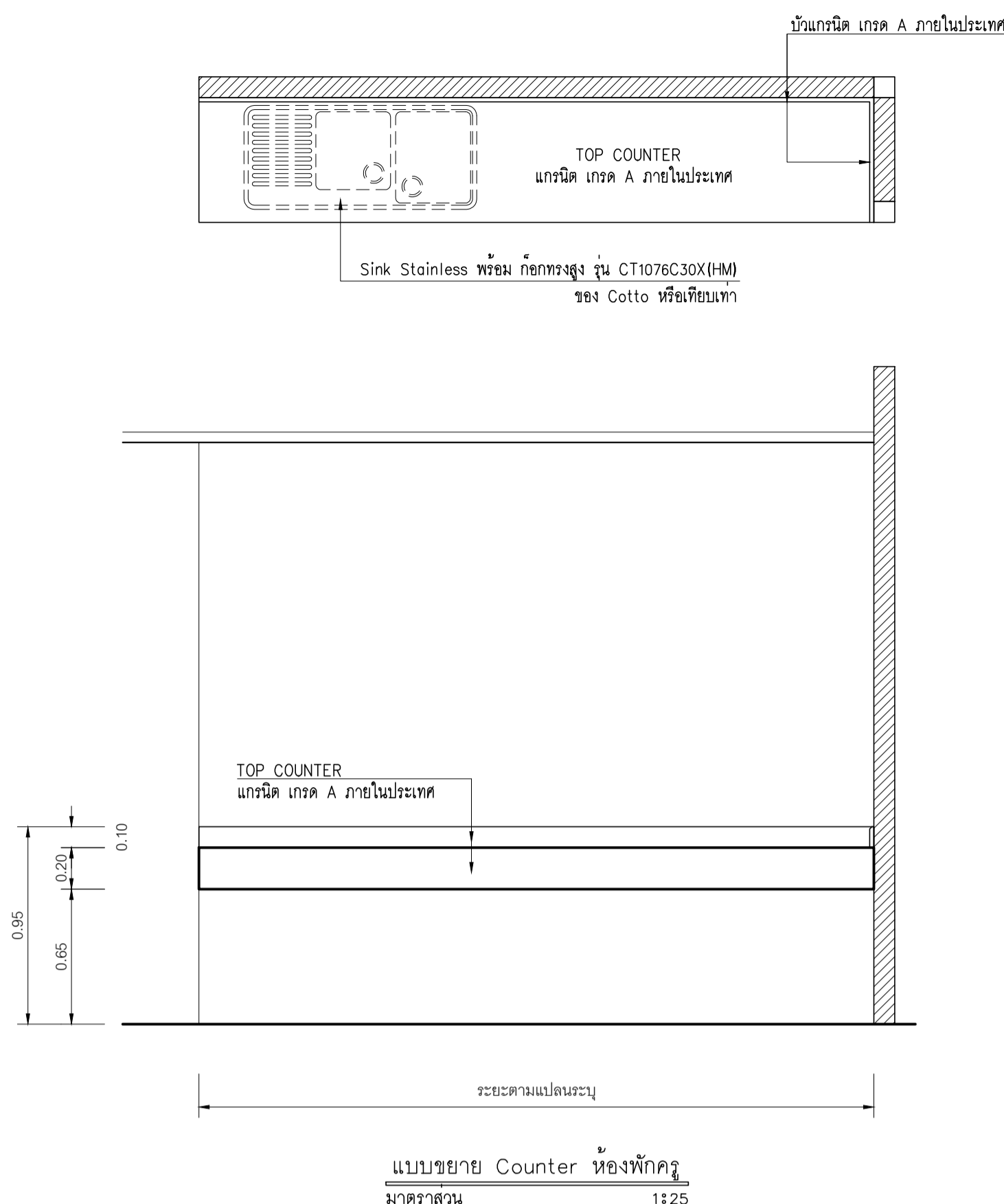



EDIBLE & PROPERTY

ARCHITECT

ภาณุวัฒน์ สินธุ์ชาติ สสท.2456

สถานที่ทำงาน สถาปนิก และ วิศวกร
134/12 พฤษภาคมนนท์ ด.นครินทร์
ต.บางคูเวียง อ.มหาสารคาม
จ.มหาสารคาม 11130

ENGINEER

STRUCTURAL ENGINEER

สิทธิโชค ศิริวัฒน์ สย.6090

ELECTRICAL ENGINEER

เอกสิทธิ์ รักษาสกุลเกียรติ สทท.4065

SANITARY ENGINEER

วรภักดิ์ สมันตยากรกุล สก.3355

DRAWN

CHECKED :

REVISE

NO	DESCRIPTION	DATE

PROJECT :

อาคารรวมใจสาธิต 60 ปี

- แบบก่อสร้าง
- แบบขออนุญาตก่อสร้าง

OWNER :

โรงเรียนสาธิต มศว ประสานมิตร (ฝ่ายประถม)

DATE :

DRAWING SCALE

AS SHOWN

DRAWING TITLE

แบบขยายรายละเอียด 2

DRAWING NUMBER

AR.7-02

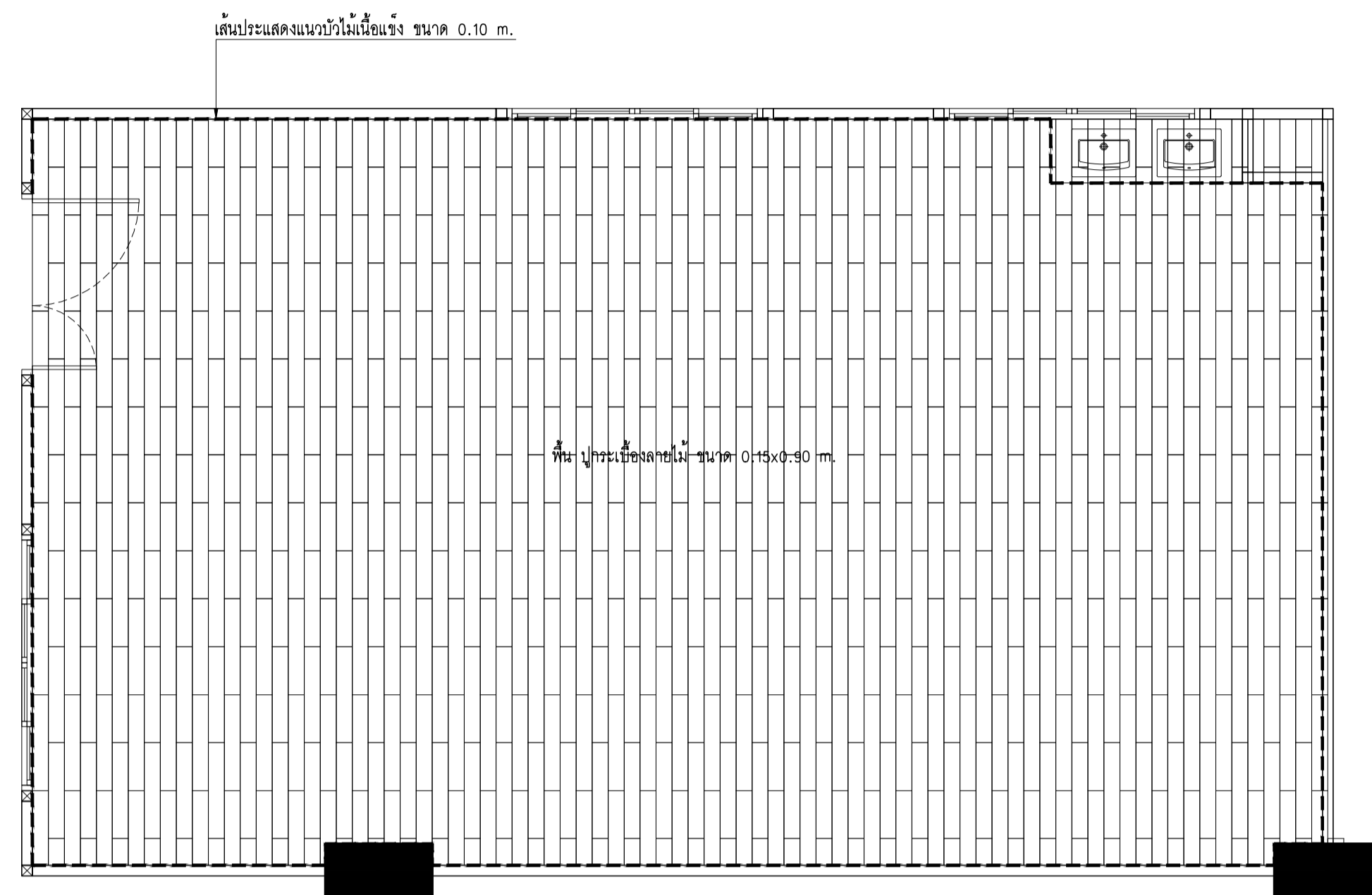

แบบขยาย TYPICAL การปูกระเบื้องห้องเรียน , ห้องกิจกรรม , ห้องพักรู
มาตรฐาน 1:50

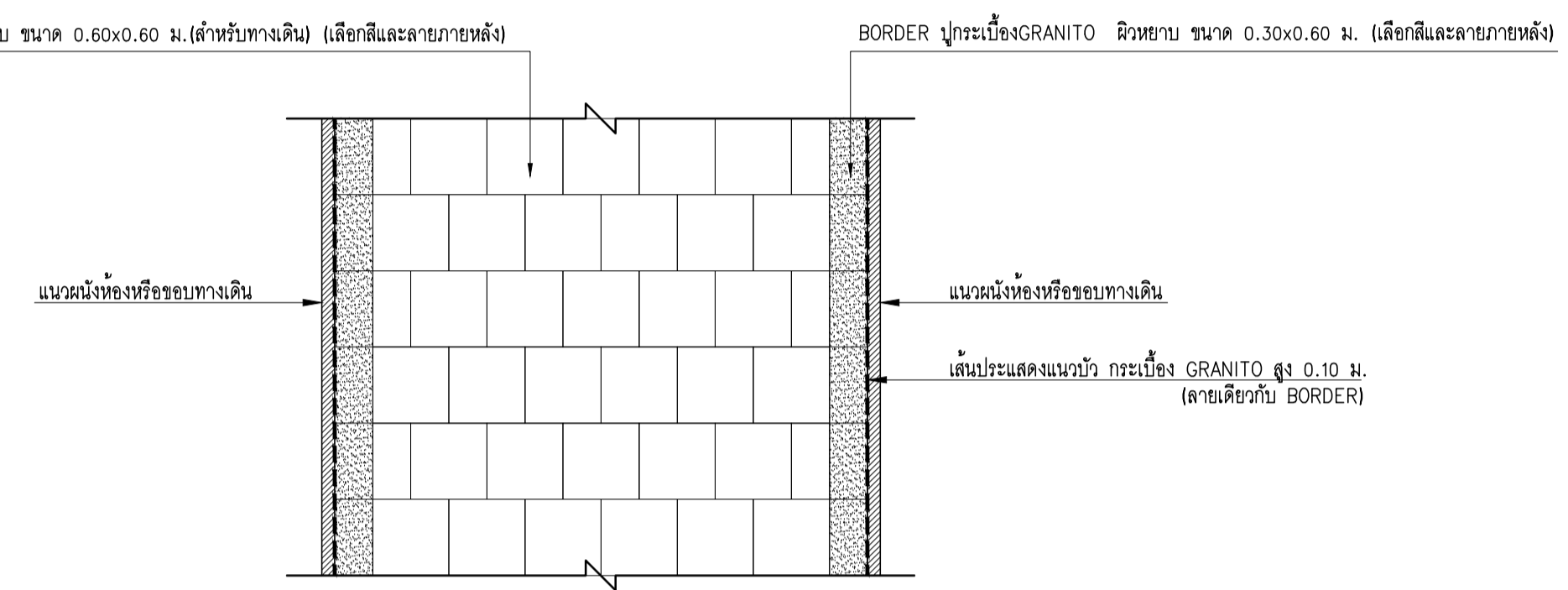

แบบขยาย TYPICAL การปูกระเบื้องทางเดินภายนอกที่ชั้นลอย ชั้น 2-7
มาตรฐาน 1:50

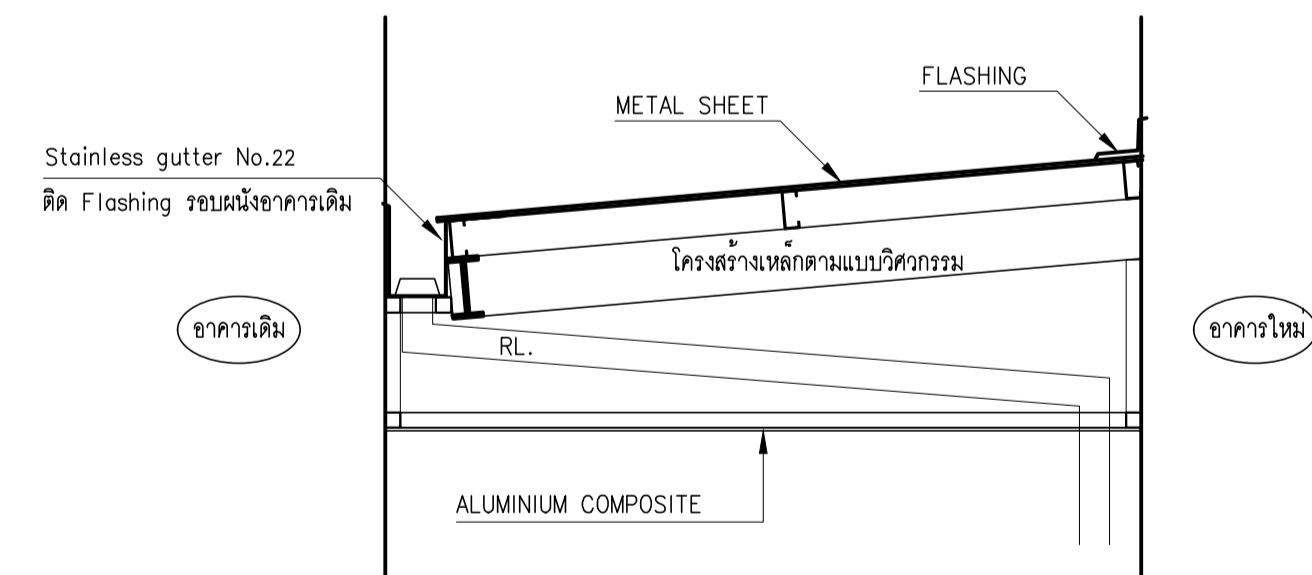

แบบขยายหลังคา 1
มาตรฐาน 1:50



- SALT CHLORINATOR**
1. มี Timer Switch ตั้งเวลาในการทำงานของเครื่อง แยกให้ Free
 2. มี Cell เปลี่ยนน้ำเกลือเป็น Sodium Hypochlorite และ Self Cleaning ในตัว
 3. มี Cell 2 เซลล์ เพื่อป้องกันการปนเปื้อนของคลอรีน และสารฟอสเฟต
 4. ไม่ก่อให้เกิดเสียง เว้นแต่ได้ติดตั้งระบบกันสั่นในตู้ระบบบำบัดน้ำเสีย
 5. มีสัญญาณไฟแสดงว่าเกลือในตู้เต็ม แสดงแจ้งเตือนให้เติมเกลือ
 6. สามารถผลิตคลอรีนได้ 50g/hr.
 7. ควบคุมปริมาณเกลือ 3,000 PPM หรือ 0.003% ซึ่งเท่ากับความปลอดภัยของน้ำดื่มตาม WHO
 8. ขนาดตู้ : ไซ้ตู้เป็นรูปทรงทรงแปดเหลี่ยม 200 ลิตร



SAND FILTER 48" SIDE MOUNT 1/2"
- เครื่องกรองทราย ขนาด 48" - Flow Rate 40.0 GPM / GPH.



PUMP - 5.5 HP
- มีแรงดันน้ำ 5.5 HP / 3 ph - Flow Rate 80 GPM / GPH.



ทรายกรอง 50 กก.



ไฟใต้น้ำ (RAION) UNDER WATER LIGHT -18W/12 V(LED) 1หลอด ABS. ไฟใต้น้ำพร้อมหม้อแปลงไฟตรงชุด แบบไม่เปลี่ยนสี



ถังรับน้ำกลับ INLET (พื้น) ว่างขนาดถังรับน้ำกลับ (ABS.)



VACUUM สำหรับย่อยท่ออุดตัน (ABS.)



ประตูระบายน้ำ (ABS.) MAIN DRAIN 12" x 12" ประตูระบายน้ำ (ABS.)



GRATING 25 CM. แผ่นกรองรับน้ำ ขนาด 25CM (สีครีม)



บันไดจากสแตนเลส LAIDER 3 STEPS รุ่น STANDARD บันไดจากสแตนเลส 3 ขั้น รุ่นมาตรฐาน



ชุดทำความสะอาด (HAYWARD) CLEANING EQUIPMENT ชุดทำความสะอาด ประกอบด้วย รองเท้าสแตนเลส ชุดดูดท่อขนาด 40 ชุด , ตวงจับ , แปรงไนลอนขัดตะกอน , กระชอน



EDIBLE & PROPERTY

ARCHITECT
วันที่รับงาน วันที่รับงาน วันที่รับงาน
วันที่รับงาน วันที่รับงาน วันที่รับงาน

สถานที่ทำงาน สถาปนิก และ วิศวกร
134/12 หมู่ 10 ซอยสุขุมวิท 111 กรุงเทพมหานคร
ต.บางกอกใหญ่ อ.บางกอกใหญ่ จ.นนทบุรี 11130

ENGINEER
STRUCTURAL ENGINEER
สิทธิโชค ศิริวิวัฒน์ ส.บ. 6090
ELECTRICAL ENGINEER
เชษฐาธิ์ รักษาสกุลเกียรติ ส.บ. 4065
SANITARY ENGINEER
ชัชวาลย์ ชัยวัฒน์ ส.บ. 3355

DRAWN	
CHECKED :	
REVISE	
NO DESCRIPTION DATE	
PROJECT :	

อาคารรวมในสถิติ 60 ปี

● แบบก่อสร้าง
○ แบบขออนุญาตก่อสร้าง
OWNER :

โรงเรียนสาธิต มศว ประสานมิตร (ฝ่ายประถม)

DATE :
DRAWING SCALE
AS SHOWN
DRAWING TITLE

แบบแปลนระบบบำบัดน้ำ 1.1
DRAWING NUMBER
AR-8-01-2



EDIBLE & PROPERTY

ARCHITECT
 สถาปนิก ธีรวัฒน์ ธีรวัฒน์
 R.R.D. 2456

สถาปนิกทำงาน สถาปนิก และ วิศวกร
 134/12 พุดซาพาวันเน็กซ์ อ.ปทุมธานี
 ต.ปทุมธานี อ.ปทุมธานี
 9.111111 11130

ENGINEER
 STRUCTURAL ENGINEER
 ธีรวัฒน์ ธีรวัฒน์ ส.ป. 6090

ELECTRICAL ENGINEER
 ธีรวัฒน์ ธีรวัฒน์ ส.ป. 4065

SANITARY ENGINEER
 ธีรวัฒน์ ธีรวัฒน์ .3355

CHECKED :		
REVISION		
NO	DESCRIPTION	DATE

PROJECT :
 อาคารวางในใต้อาคาร 60 ปี

● แบบก่อสร้าง
 ○ แบบขอขออนุญาตก่อสร้าง
 OWNER :
 บริษัท อิมเมด จำกัด (มหาชน)
 DATE :
 DRAWING SCALE
 AS SHOWN
 DRAWING TITLE
 แผนผังอาคารวางในใต้อาคาร 2
 DRAWING NUMBER
 AR.8-02

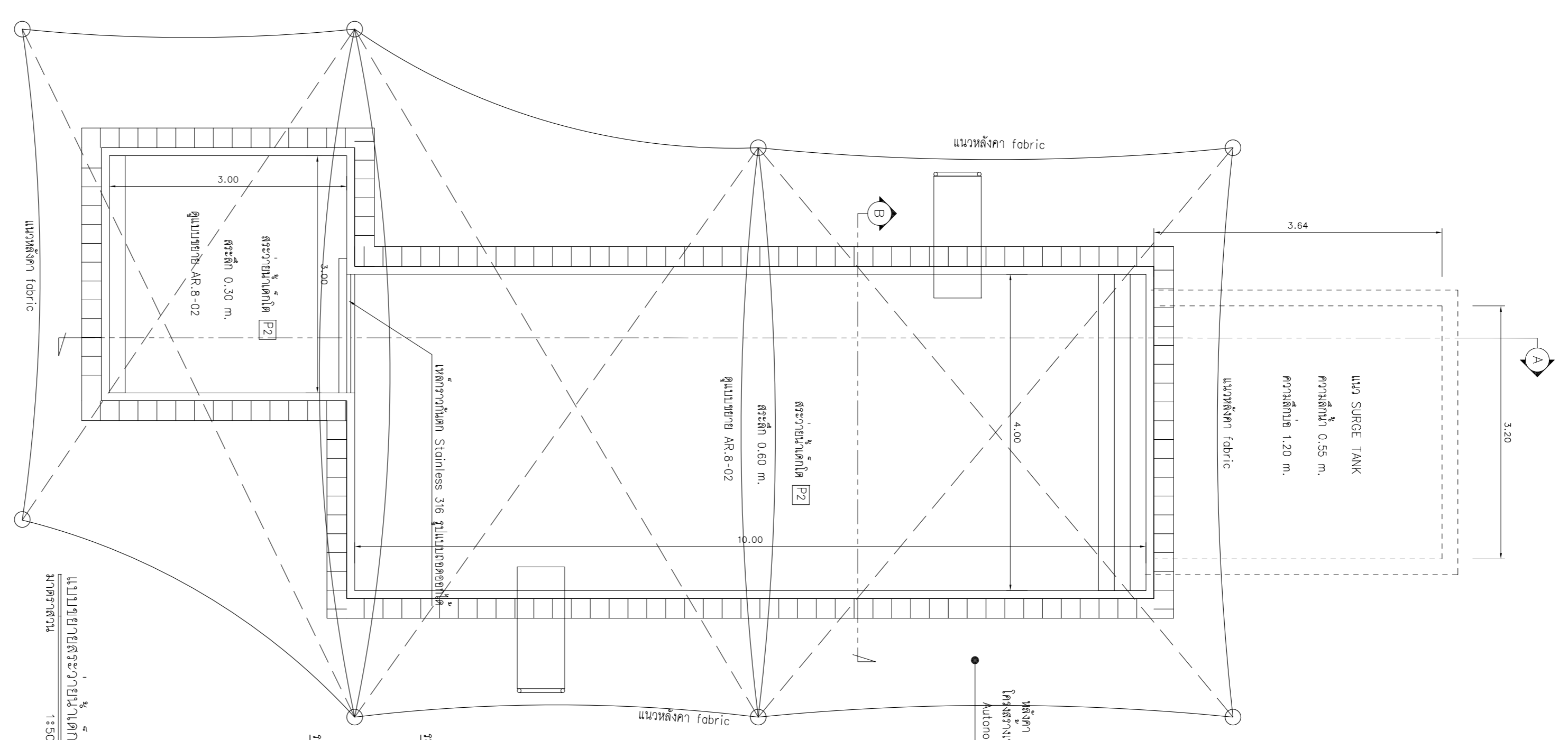
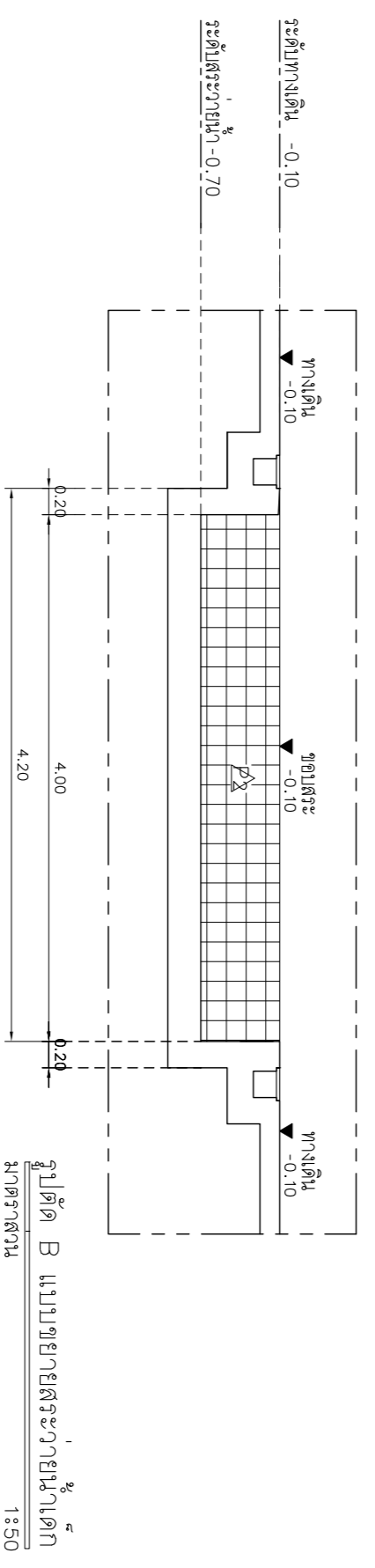
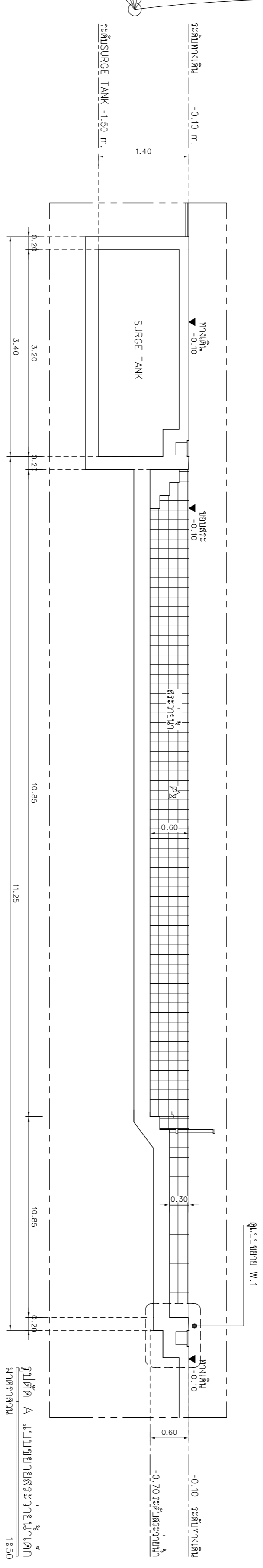
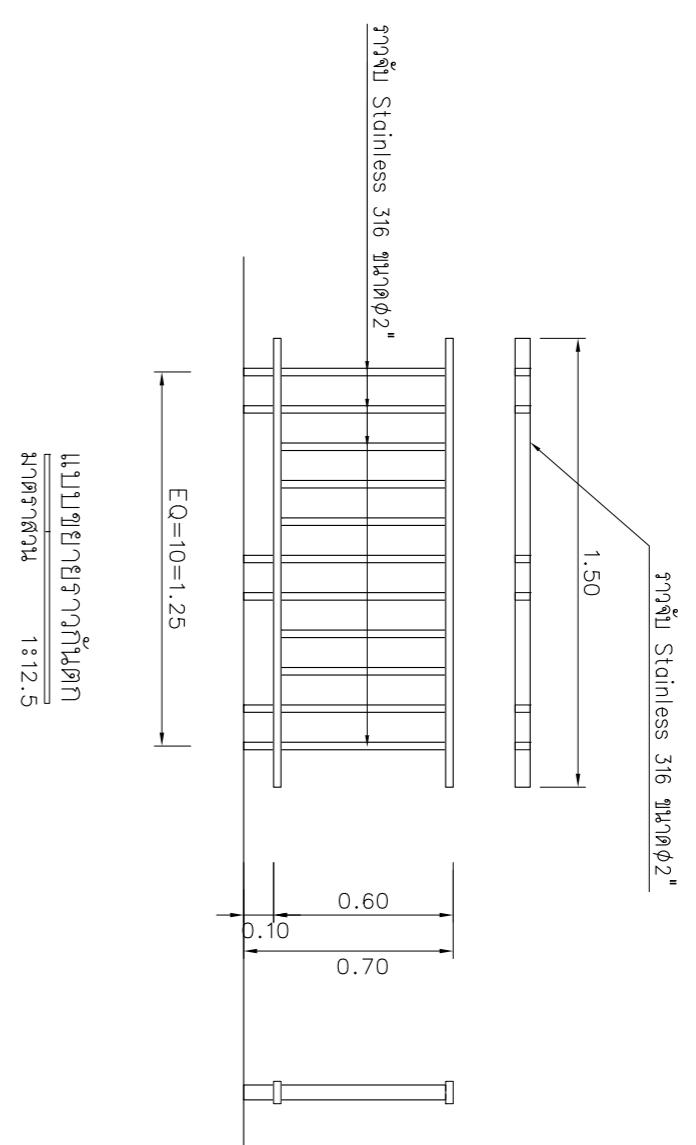
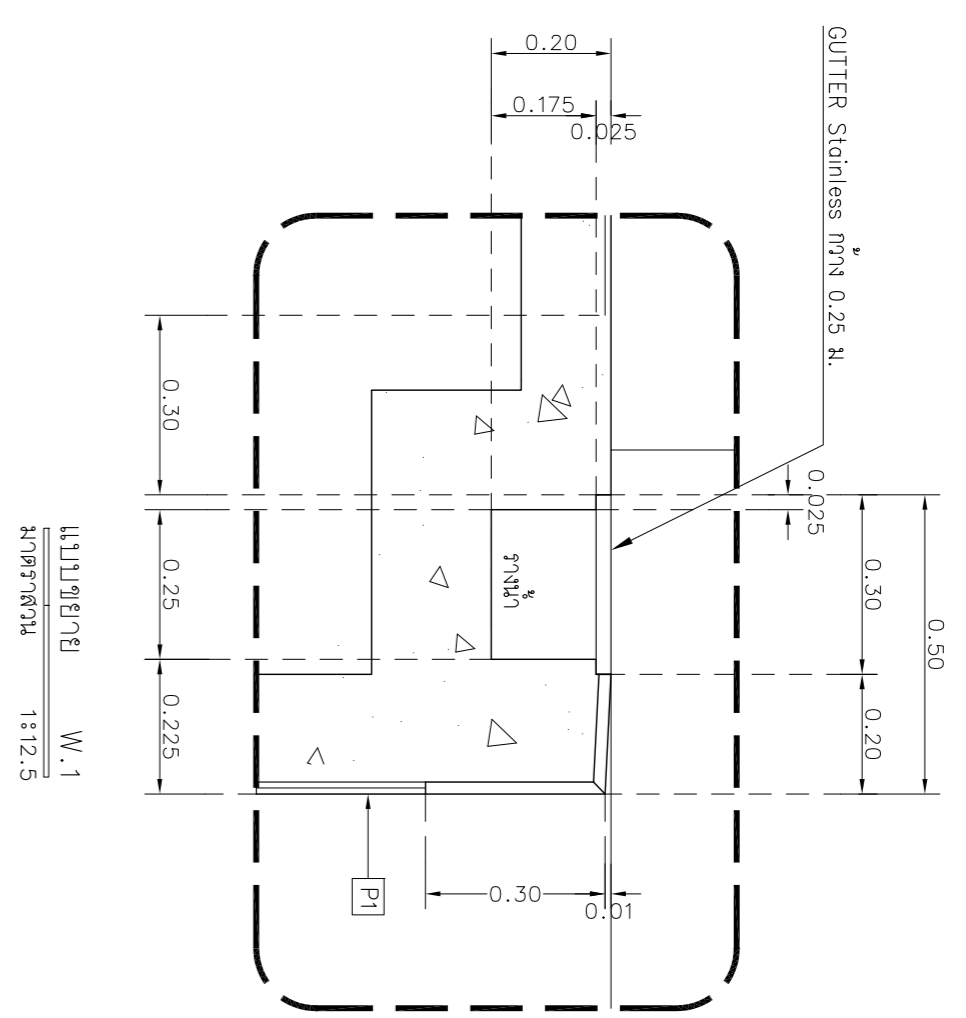

NOTE:
 [F2] - พื้นกระเบื้องเคลือบสีเทาอ่อน
 [E2] - พื้นกระเบื้องเคลือบสีเทาอ่อน



SALT CHLORINATOR
 1. มี Timer Switch ตั้งเวลาในการทำงานของเครื่อง แยกให้ Free
 2. มี Cell เปลี่ยนน้ำเกลือเป็น Sodium Hypochlorite และ Self Cleaning ในตัว
 3. มี Cell 2 ชุดสลับเพื่อป้องกันการอุดตันของเซลล์ และทำการล้าง
 4. ในกรณีที่เซลล์ตัน เครื่องจะไหลกลับเข้ามาในตัวถังในระยะเวลาสั้น
 5. มีสัญญาณไฟแสดงการทำงานในเครื่อง แสดงแบบดิจิทัล จำนวนและชั่วโมง
 7. ควบคุมปริมาณเกลือ 3,000 PPM หรือ 0.003% ซึ่งทำปฏิกิริยาเคมีกับน้ำของแข็งที่ตกค้าง
 8. ขนาดเขต : ใช้พื้นที่บริเวณหน้า ไม้พื้น 50 ซม



FL750T SAND FILTER30 TOP-Mount
 - เครื่องกรองทราย ขนาด 30" - Flow Rate 22.0 ลิตร / ชม. 3



HD200 PUMP- 2.0 HP
 - ปั๊มระบายน้ำ 2.0HP / 1 ph - Flow Rate 21.0ลิตร / ชม.



ทรายกรอง 50 มม.



ไฟใต้น้ำ (RAION) UNDER WATER LIGHT -18W/12 V(LED) ขนาดABS. ไฟใต้น้ำพร้อมหม้อแปลงไฟครบชุด แบบไม่เปลี่ยนสี



ถังรับน้ำกลับ INLET (พื้น) ว่างขนาดกลับน้ำ ABS.)



VACUUM สำหรับท่อดูดตะกอน(ABS.)



ประตูระบายน้ำ (ABS.) MAIN DRAIN 9" x 9" ABS.)



GRATING
 GRATING 25 CM. แบบโครงเหล็ก ขนาด 25CM (สีเงิน)



บันไดจากสแตนเลส
LAIDER 3 STEPS วัสดุ STANDARD วัสดุจากสแตนเลส 3 ชั้น ฐานมาตรฐาน



ชุดทำความสะอาด (HAYWARD) CLEANING EQUIPMENT
 ชุดทำความสะอาด ประกอบด้วย ถอดตะกอน
 ตามจุดตกตะกอน 35 ชุด , ตวงน้ำ , แปรงไม้ถนอมถังตะกอน , กระชอน



EDIBLE & PROPERTY

ARCHITECT

วันที่รับงาน วันที่รับงาน วันที่รับงาน

(Signature)

สถานที่ทำงาน สถานี 1 และ 2
 134/12 พุทธิสารพลาซ่า ถนนพหลโยธิน
 ต.บางเขน อ.เมือง จ.นนทบุรี 11130

ENGINEER

STRUCTURAL ENGINEER

วันที่รับงาน วันที่รับงาน วันที่รับงาน

(Signature)

ELECTRICAL ENGINEER

วันที่รับงาน วันที่รับงาน วันที่รับงาน

(Signature)

SANITARY ENGINEER

.3355

(Signature)

DRAWN

CHECKED :

REVISION

NO DESCRIPTION DATE

PROJECT :

อาคารรวมในสถานี 60 ปี

● แบบก่อสร้าง

○ แบบขออนุญาตก่อสร้าง

OWNER :

บริษัท อีดิเบิล แอนด์ พร็อพเพอร์ตี้ จำกัด (มหาชน)

DATE :

DRAWING SCALE

AS SHOWN

DRAWING TITLE

DRAWING NUMBER

AR-8-02-2



EDIBLE & PROPERTY

ARCHITECT
 ทรัพย์เด่น ธิมาวัชร 688-2456

ENGINEER
 STRUCTURAL ENGINEER
 อิทธิพร ศิริวัฒน์ 881.6090
 ELECTRICAL ENGINEER
 เอนกศักดิ์ ภิรมชาติเกษมศิริ 8ทท. 4085
 SANITARY ENGINEER
 ชัยสิทธิ์ 3355

สถาปนิก/วิศวกร สถาปนิก และ วิศวกร
 134/12 พหลโยธิน แขวงสามยุค อ.บางซื่อ
 จ.นนทบุรี 11130

REVISION	NO	DESCRIPTION	DATE
CHECKED :			
DRAWN			
PROJECT :	อาคารพาณิชย์ 7 ชั้น		

OWNER :
 บริษัท/ห้าง/ร้าน
 7/5 (A1), 7/50 (A3)
 DRAWING TITLE
 แผนระบบระบายน้ำ (เดทไอ)

DRAWING NUMBER
 SW-02

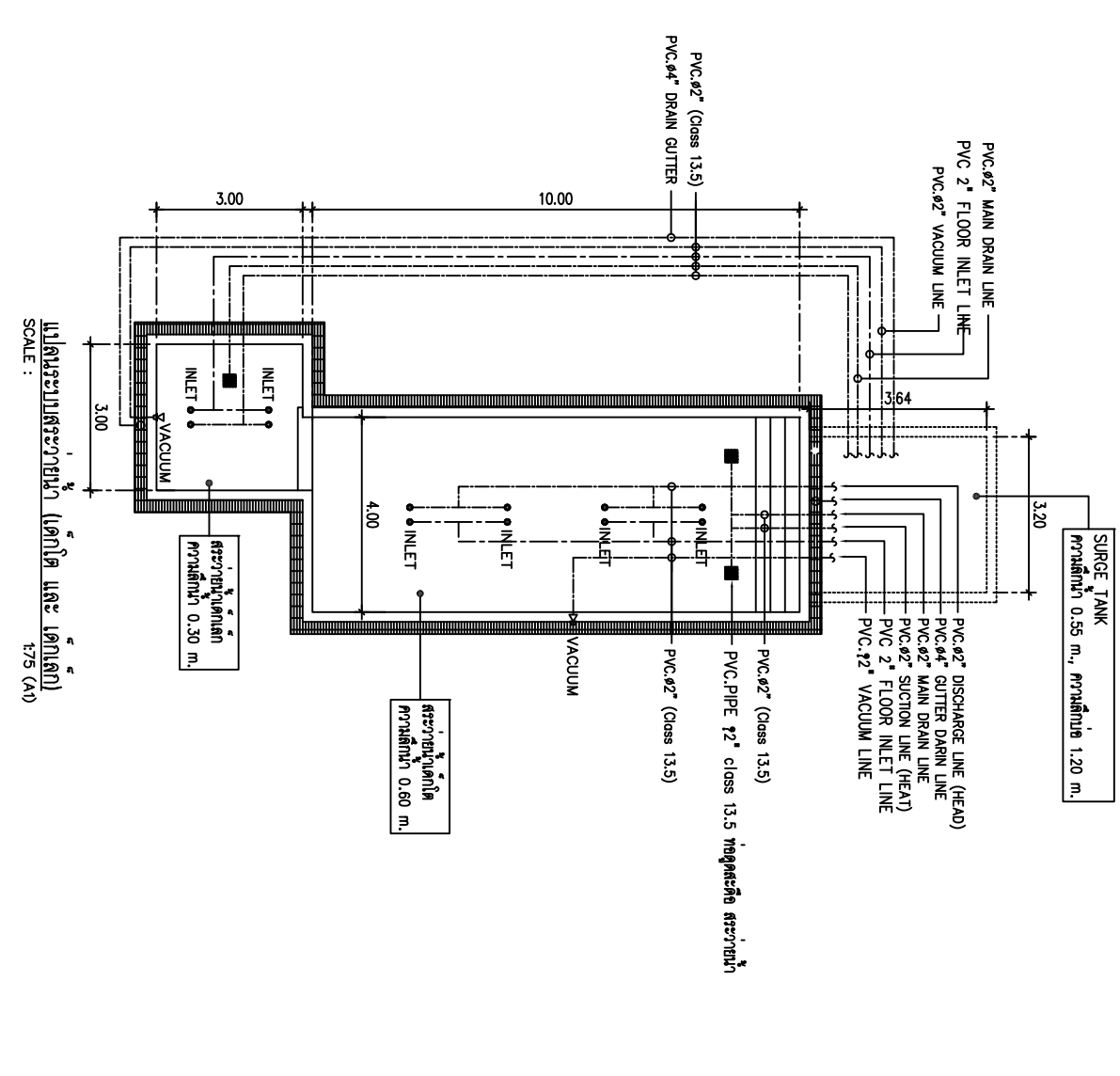
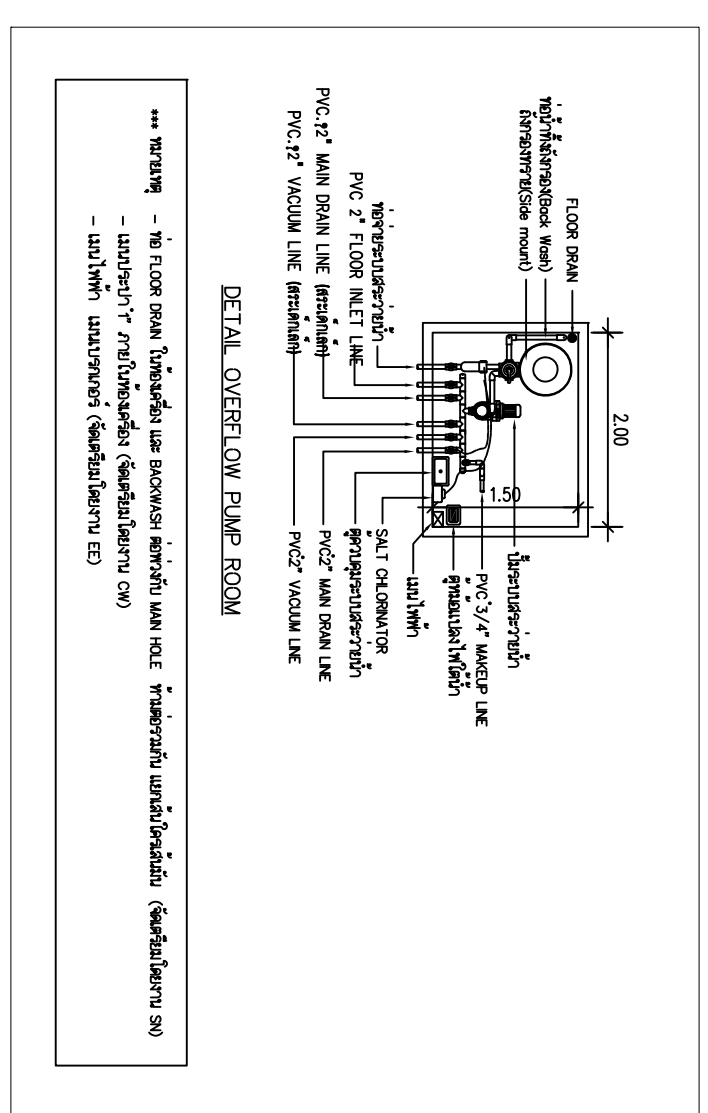

หมายเหตุ 1
 - ฝาท่อ DRAIN ในห้องเครื่อง และ BACKWASH ฝาท่อเข้า MAIN HOLE ทำนองรวมกัน เปลี่ยนโดยงาน SN (จัดซื้อโดยงาน SN)
 - ฝาท่อระบายน้ำ ภายใต้อ่างเครื่อง (จัดซื้อโดยงาน CW)
 - ฝาท่อไฟฟ้า ฝาท่อภายนอก (จัดซื้อโดยงาน EE)
 - ฝาท่อ OVERFLOW TANK ทำนองระบายน้ำเข้า SLEEVE 3 นิ้ว (SN WORK ฝาท่อเข้า DRAIN จาก OVER FLOW ในชั้น SITE MH.)
 - ท่อลมแรงดันน้ำ 60 PSI เป็นเวลา 1 ชม.

หมายเหตุ 2
 PPH-320-SL : ECOTECH POOL HEAT PUMP PPH-320-SL* (98KW)
 - ฝาท่อทำเครื่อง WATER POOL HEAT PUMP ฝาท่อรับลมที่ห้องเครื่องทำนองระบายน้ำ

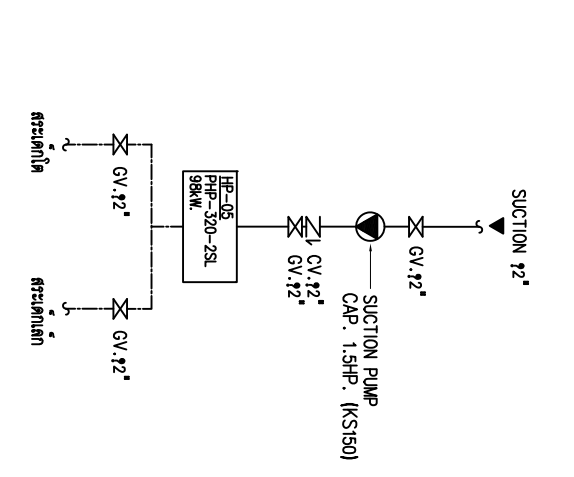
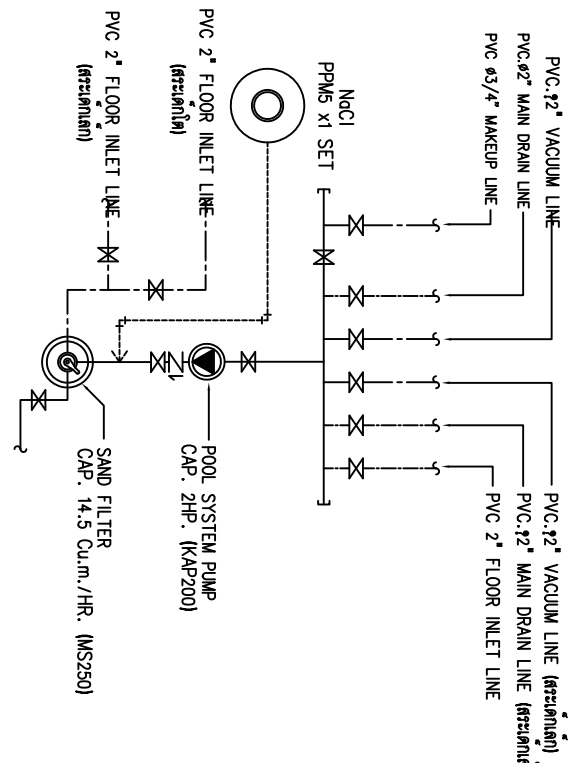



**EDIBLE
&
PROPERTY**

ARCHITECT

ภาณุวัฒน์ สินธวัชต์ สสท.2456

สถานที่ทำงาน สถาปนิก และ วิศวกร
134/12 พฤษภาทิวานเน็กซ์ ถ.นครินทร์
ต.บางคูเวียง อ.มหาสวัสดิ์
จ.นนทบุรี 11130

ENGINEER

STRUCTURAL ENGINEER

สิทธิโชค ศิริวิวัฒน์ สย.6090

ELECTRICAL ENGINEER

เอกสิทธิ์ รักษาสกุลเกียรติ สทท.4065

SANITARY ENGINEER

วรภิจ สมันตยากรกุล สก.3355

DRAWN

CHECKED :

REVISE

NO	DESCRIPTION	DATE

PROJECT :

อาคารรวมใจสาธิต 60 ปี

- แบบก่อสร้าง
- แบบขออนุญาตก่อสร้าง

OWNER :

โรงเรียนสาธิต มศว ประสานมิตร
(ฝ่ายประถม)

DATE :

DRAWING SCALE

AS SHOWN

DRAWING TITLE

แบบขยายรั้ว STAINLESS

DRAWING NUMBER

AR.8-03

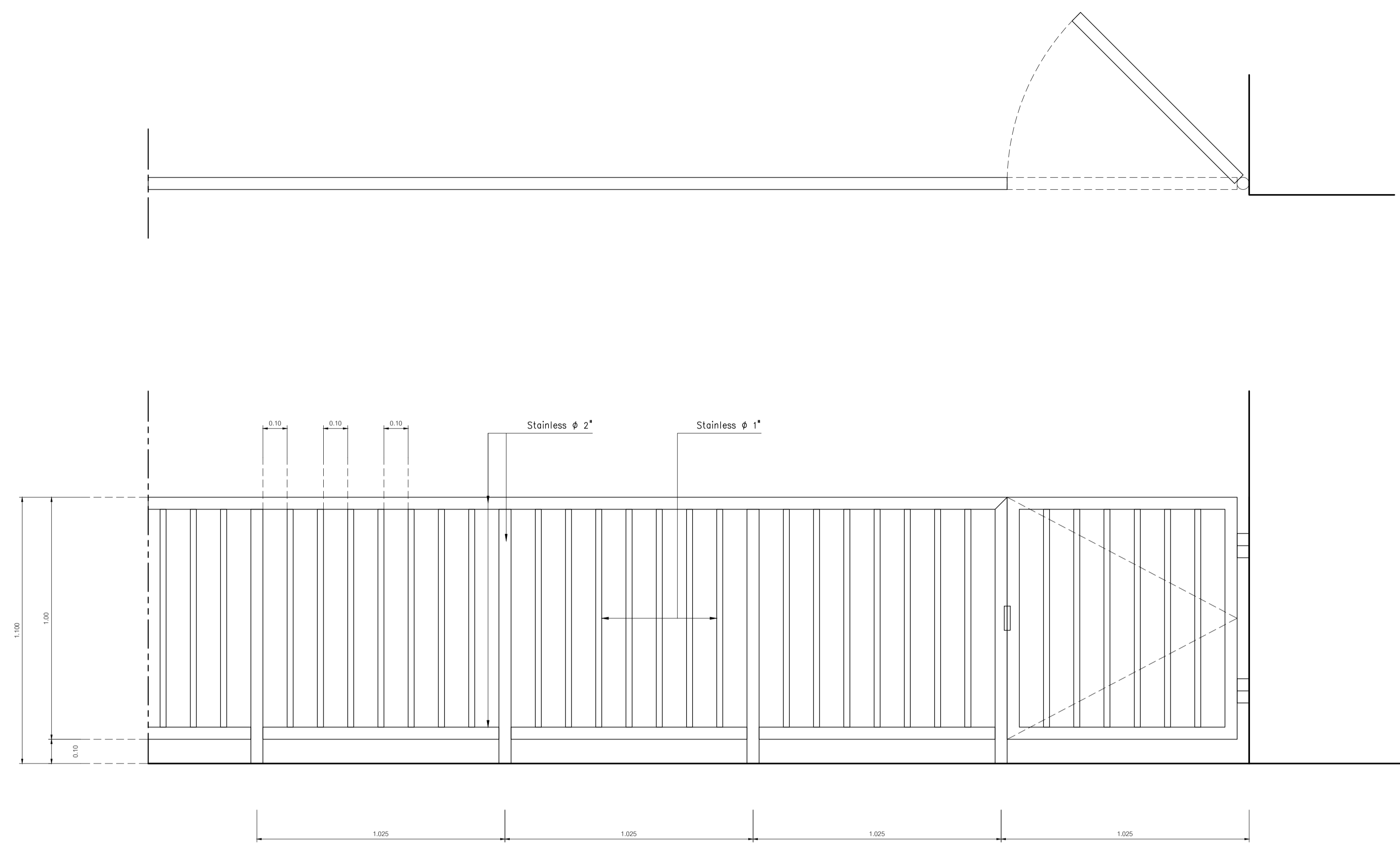

แบบขยาย TYPICAL DETAIL รั้ว STAINLESS
มาตรฐาน NTS.



EDIBLE & PROPERTY

ARCHITECT

ภาณุวัฒน์ สินธุ์ชาติ สสท. 2456

สถานที่ทำงาน สถาปนิก และ วิศวกร
134/12 พุทธบาทนาถนันทน์ ถนนนครอินทร์
ต.บางคูเวียง อ.มหาสารคาม จ.มหาสารคาม
จ.นนทบุรี 11130

ENGINEER

STRUCTURAL ENGINEER

สิทธิโชค ศิริวิวัฒน์ สย. 6090

ELECTRICAL ENGINEER

เอกสิทธิ์ รักษาสกุลเกียรติ สทท. 4065

SANITARY ENGINEER

วรวิจิตร สมันตยากรกุล สก. 3355

DRAWN

CHECKED :

REVISE

NO	DESCRIPTION	DATE

PROJECT :

อาคารรวมใจสาธิต 60 ปี

● แบบก่อสร้าง

○ แบบขออนุญาตก่อสร้าง

OWNER :

โรงเรียนสาธิต มศว ประสานมิตร (ฝ่ายประถม)

DATE :

DRAWING SCALE

AS SHOWN

DRAWING TITLE

แบบแปลนห้องเช่าเซลล์

DRAWING NUMBER

AR.9-01

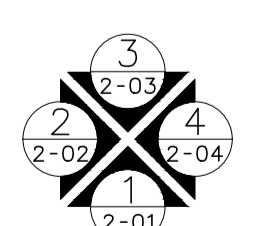
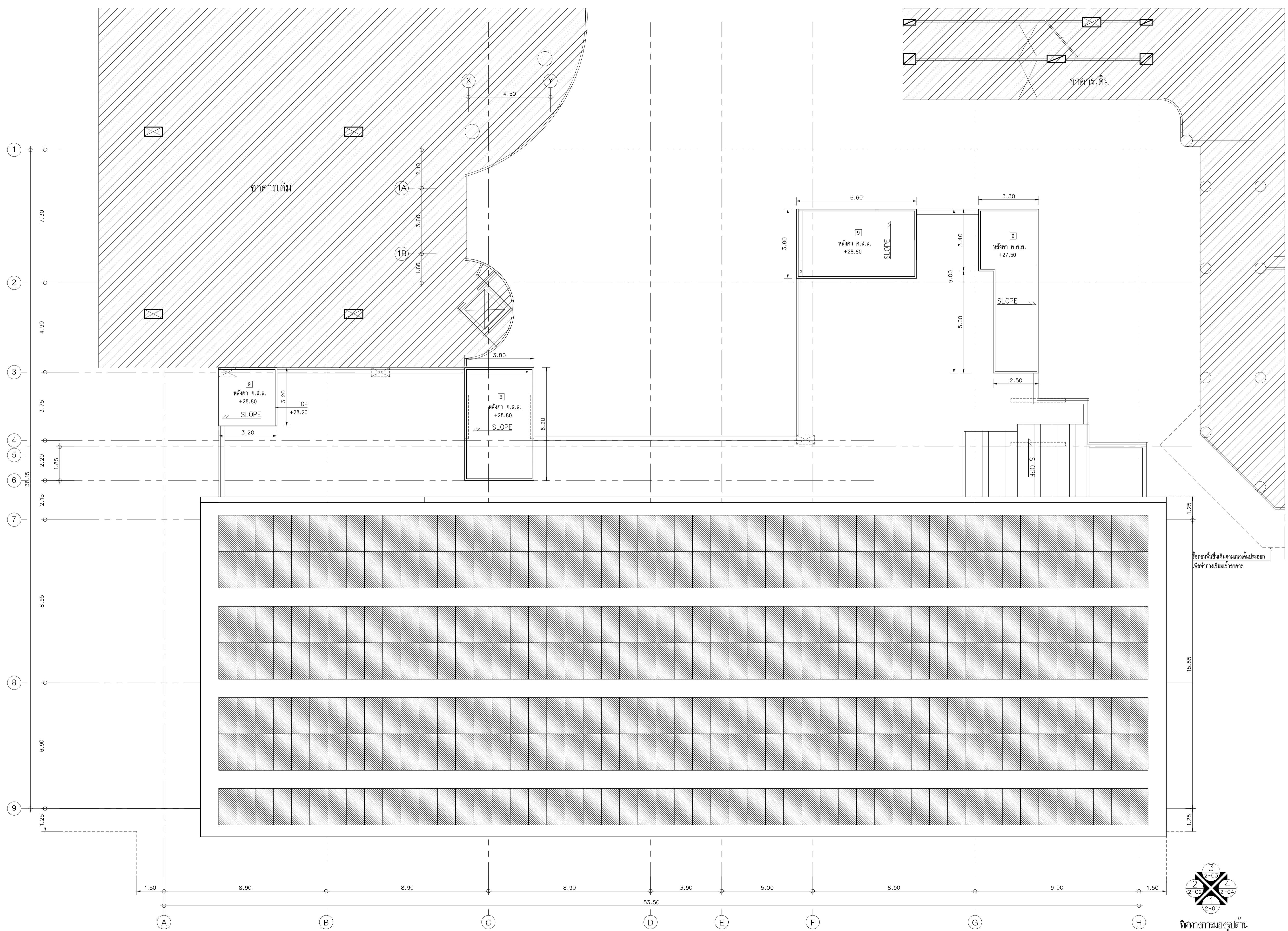

ทิศทางกรมที่ดิน

แฟ้มใช้ล่าเซลล์
มาตราส่วน 1:100

